

Team Strike



Complicità nei movimenti, con sistema sincronizzato di regolazione dell'angolazione tra sedile e schienale, cinque posizioni selezionabili e sistema anti-shock. Team Strike è la seduta regolabile secondo esigenza. Studiata per garantire la riduzione dell'affaticamento muscolare e assicurare una postura corretta, è completata da un supporto lombare regolabile, schienale traspirante e seduta imbottita indeformabile con tecnologia Comfort-Air.

Storie collegate

Paul's Barkleys, London, Regno Unito (2011)

ABI, Milano, Italia (2011)

Tinkoff Credit System, Mosca, Russia (2012)

Epsilon, Parigi, Francia (2017)

Ernst&Young, Varsavia, Polonia (2011)

London & Partners, Londra, Regno Unito (2015)

Bane Nor, Oslo, Norvegia (2019)

Groupe PSA, Ta'Xbiex, Malta (2019)

Modelli

Direzionale

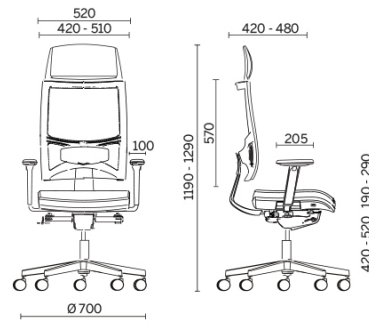

Manageriale

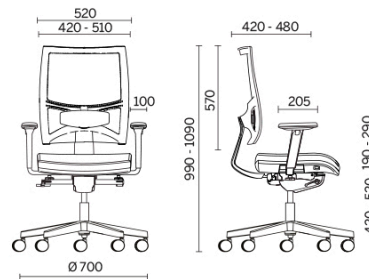

Materiali e rivestimenti

Rivestimento Sedile



Tessuto AB - Xtreme Plus / Camira
Colori disponibili: 7



Tessuto AL - Alba / FiDiVi
Colori disponibili: 6



Tessuto BN - Bondai / FiDiVi
Colori disponibili: 9

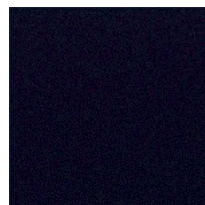

Tessuto IP - Ipanema D / Pugi
Colori disponibili: 11

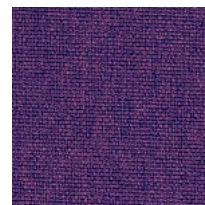

Tessuto ME - Medley / Gabriel
Colori disponibili: 13

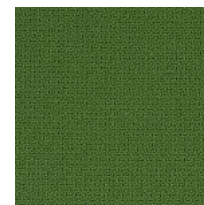

Tessuto ST - Step / Gabriel
Colori disponibili: 7



Tessuto SY - Sinergy / Camira
Colori disponibili: 6

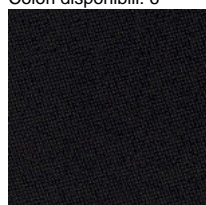

Tessuto CH - Chili / Gabriel
Colori disponibili: 13

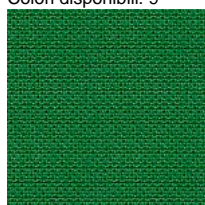

Tessuto AV - Active Plus / Sitland
Colori disponibili: 10

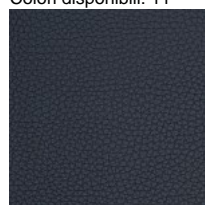

Tessuto spalmato NX
Colori disponibili: 11

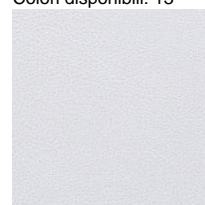

Tessuto spalmato SC - Secret / Flukso
Colori disponibili: 12



Tessuto spalmato NX
Colori disponibili: 1

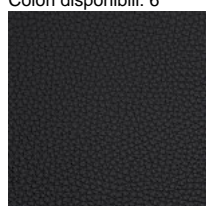

Pelle SX + Tessuto spalmato NX
Colori disponibili: 12

Rivestimento Schienale

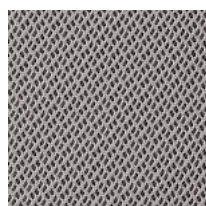

Rete RY - Rhythm / Gabriel
Colori disponibili: 6

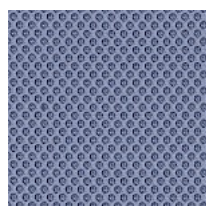

Rete RR - Runner / Gabriel
Colori disponibili: 12

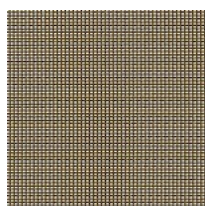

Rete RP - Net Medium / Plastitex
Colori disponibili: 5



Rete RF - Polo / FiDiVi Service
Colori disponibili: 5

Questo prodotto è garantito 5 anni. Sitland Spa si riserva di apportare modifiche e/o migliorie di carattere tecnico ed estetico ai propri modelli e prodotti in qualsiasi momento e senza preavviso. Le foto e i colori visualizzati sono puramente indicativi e possono variare rispetto alla realtà. Per maggiori informazioni si prega di contattare il nostro Servizio Clienti service@sitland.com