

GRAPHITE



58GE130

10*
LAT
DOSTĘPNOŚCI
CZĘŚCI ZAMIENNYCH

Sprawdź dostępność
części zamiennych
do tego produktu

skanując kod QR
lub wchodząc na
gtxservice.pl



* Części zamienne do tego produktu kupisz w gtxservice.pl przez min. 10 lat od jego zakupu.
Sklep gtxservice.pl realizuje min. 95% zamówień w skali roku.

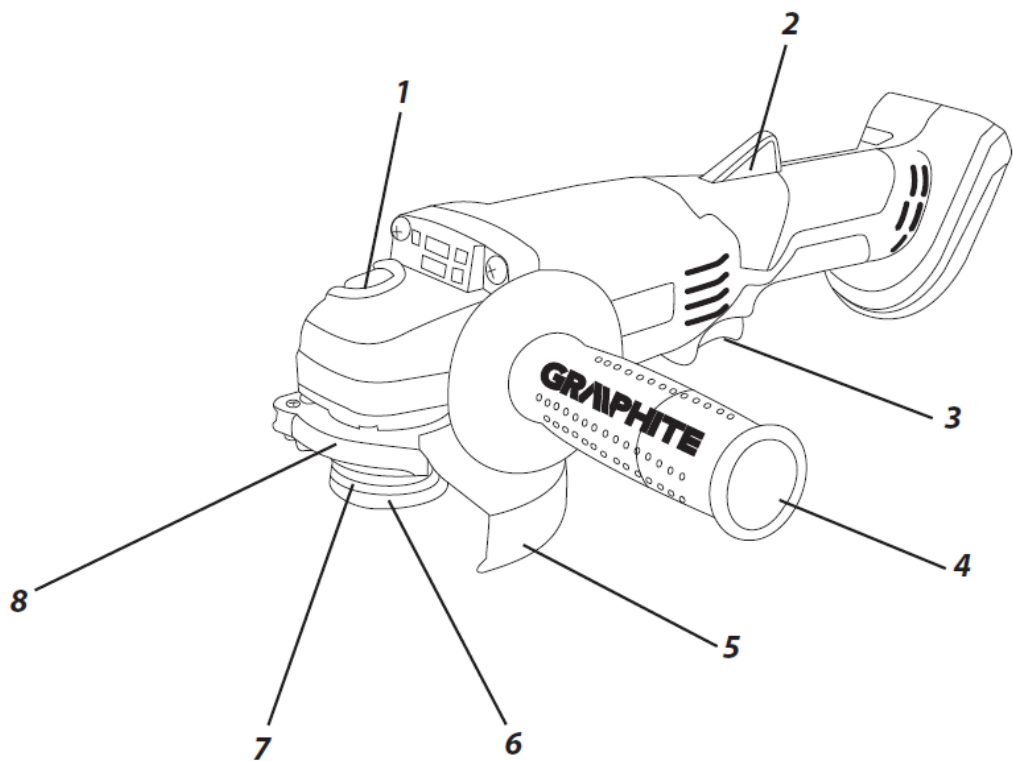

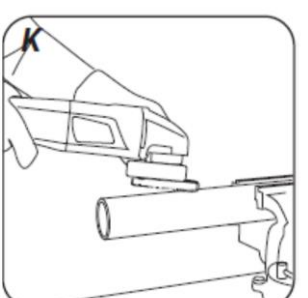
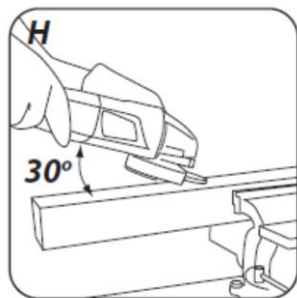
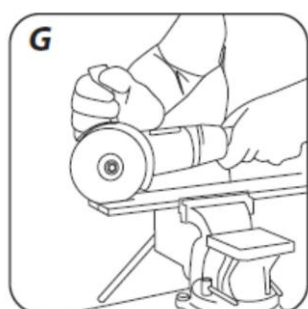
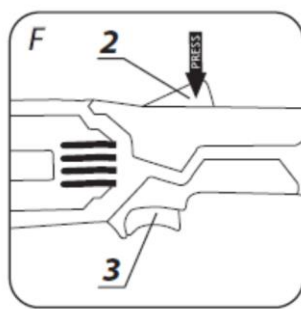
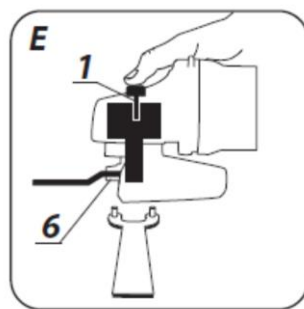
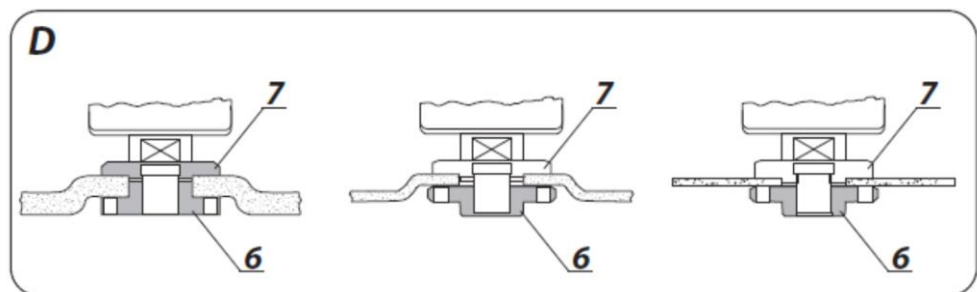
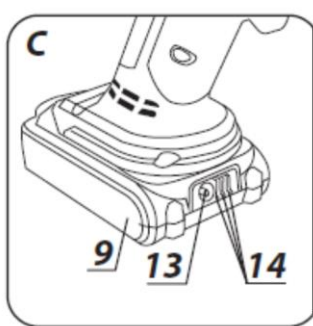
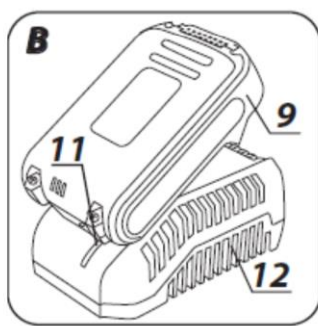
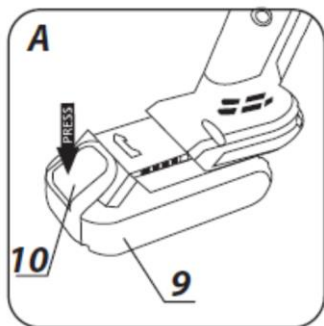

PL INSTRUKCJA ORYGINALNA	5
EN TRANSLATION (USER) MANUAL	11
DE ÜBERSETZUNG (BENUTZERHANDBUCH)	17
RU РУКОВОДСТВО ПО ПЕРЕВОДУ (ПОЛЬЗОВАТЕЛЯ).....	23
HU FORDÍTÁSI (FELHASZNÁLÓI) KÉZIKÖNYV	30
RO MANUAL DE TRADUCERE (UTILIZATOR)	36
UA ІНСТРУКЦІЯ З ПЕРЕКЛАДУ (КОРИСТУВАЧА).....	42
CZ PŘEKLAD (UŽIVATELSKÉ) PŘÍRUČKY	49
SK PREKLAD (POUŽÍVATEĽSKEJ) PRÍRUČKY	54
SL PREVOD (UPORABNIŠKI) PRIROČNIK.....	60
LT VERTIMO (NAUDOTOJO) VADOVAS	66
LV TULKOŠANAS (LIETOTĀJA) ROKASGRĀMATA	72
EE TÖLKIMISE (KASUTAJA) KÄSIRAAMAT	78
BG ПРЕВОД (РЪКОВОДСТВО ЗА ПОТРЕБИТЕЛЯ)	83
HR PRIRUČNIK ZA PRIJEVOD (KORISNIK)	90
SR ПРИРУЧНИК ЗА ПРЕВОЂЕЊЕ (КОРИСНИК).....	96
GR ΕΓΧΕΙΡΙΔΙΟ ΜΕΤΑΦΡΑΣΗΣ (ΧΡΗΣΤΗ)	101
ES MANUAL DE TRADUCCIÓN (USUARIO)	108
IT MANUALE DI TRADUZIONE (UTENTE)	114
NL VERTALING (GEBRUIKERS)HANDLEIDING	121
FR MANUEL DE TRADUCTION (UTILISATEUR).....	127

PL
INSTRUKCJA ORYGINALNA
SZLIFIERKA KĄTOWA AKUMULATOROWA
58GE130

UWAGA: PRZED PRZYSTAPIENIEM DO UŻYTKOWANIA URZĄDZENIA NALEŻY UWAGAŃ PRZECZYTAĆ NINIEJSZĄ INSTRUKCJĘ I ZACHOWAĆ JĄ DO DALSZEGO WYKORZYSTANIA.

SZCZEGÓLNE PRZEPISY DOTYCZĄCE BEZPIECZNEJ PRACY SZLIFIERKI KĄTOWEJ

SZCZEGÓLNE PRZEPISY DOTYCZĄCE BEZPIECZNEJ PRACY SZLIFIERKI KĄTOWEJ

WSKAZÓWKI BEZPIECZEŃSTWA DOTYCZĄCE SZLIFOWANIA, SZLIFOWANIA PAPIEREM ŚCIERNYM, PRACY Z UŻYCIEM SZCZOTEK DRUCIANYCH I PRZECINANIA ŚCIERNICĄ

- Niniejsze urządzenie może być stosowane jako szlifierka zwykła, szlifierka do szlifowania papierem ściernym, do szlifowania szczotkami drucianymi i jako urządzenie do przecinania ściernicowego. Należy stosować się do wszystkich wskazówek bezpieczeństwa, instrukcji, opisów i danych, dostarczonych wraz z urządzeniem.
- Niestosowanie się do poniższych zaleceń może stwarzać niebezpieczeństwo porażenia prądem, pożaru i/lub ciężkich obrażeń ciała.*
- Niniejsze urządzenie nie może być wykorzystywane do polerowania. Zastosowanie urządzenia do innej, niż przewidziana czynności roboczej, może stać się przyczyną zagrożeń i obrażeń.
- Nie należy używać osprzętu, który nie jest przewidziany i polecany przez producenta specjalnie do tego urządzenia. *Fakt, że osprzęt daje się zamontować do urządzenia, nie jest gwarantem bezpiecznego użycia.*
- Dopuszczalna prędkość obrotowa stosowanego narzędzia roboczego nie może być mniejsza niż podana na urządzeniu maksymalna prędkość obrotowa. *Narzędzie robocze, obracające się z szybszą niż dopuszczalna prędkością, może się złamać, a jego części odprysnąć.*
- Średnica zewnętrzna i grubość narzędzia roboczego muszą odpowiadać wymiarom urządzenia. Narzędzia robocze o niewłaściwych wymiarach nie mogą być wystarczająco osłonięte lub kontrolowane.
- Narzędzia robocze z wkładką gwintowaną muszą dokładnie pasować na gwint na wrzescie. W przypadku narzędzi roboczych, mocowanych przy użyciu kołnierza średnica otworu narzędzia roboczego musi być dopasowana do średnicy kołnierza. *Narzędzia robocze, które nie mogą być dokładnie osadzone na urządzeniu, obracają się nierównomiernie, bardzo mocno wibrują i mogą spowodować utratę kontroli nad urządzeniem.*
- W żadnym wypadku nie należy używać uszkodzonych narzędzi roboczych. Przed każdym użyciem należy skontrolować oprzyrządowanie, np. ściernice pod kątem odprysków i pęknięć, talerze szlifierskie pod kątem pęknięć, starcia lub silnego zużycia, szczotki druciane pod kątem luźnych lub złamanych drutów. W razie upadku urządzenia lub narzędzia roboczego, należy sprawdzić, czy nie uległo ono uszkodzeniu, lub użyć innego, nieuszkodzonego narzędzia. Jeśli narzędzie zostało sprawdzone i umocowane, urządzenie należy włączyć na minutę na najwyższe obroty, zwracając przy tym uwagę, by osoba obsługująca i osoby postronne znajdujące się w pobliżu, znalazły się poza strefą obracającego się narzędzia. *Uszkodzone narzędzia łamią się najczęściej w tym czasie próbnym.*
- Należy nosić osobiste wyposażenie ochronne. W zależności od rodzaju pracy, należy nosić maskę ochronną pokrywającą całą twarz, ochronę oczu lub okulary ochronne. W razie potrzeby należy użyć maski przeciwpyłowej, ochrony słuchu, rękawic ochronnych lub specjalnego fartucha, chroniącego przed małymi cząstkami ściernącej i obrabianego materiału. *Należy chronić oczy przed unoszącymi się w powietrzu ciałami obcymi, powstałymi w czasie pracy. Maskę przeciwpyłową i ochronną dróg oddechowych muszą filtrować powstający podczas pracy pył. Oddziaływanie hałasu przez dłuższy okres, może doprowadzić do utraty słuchu.*

- Należy uważać, by osoby postronne znajdowały się w bezpiecznej odległości od strefy zasięgu urządzenia. Każdy, kto znajduje się w pobliżu pracującego urządzenia, musi używać osobistego wyposażenia ochronnego. *Odłamki obrabianego przedmiotu lub pęknięte narzędzie robocze mogą odpryskiwać i spowodować obrażenia również poza bezpośrednią strefą zasięgu.*
- Podczas wykonywania prac, przy których narzędzie mogłoby natrafić na ukryte przewody elektryczne, należy je trzymać wyłącznie za izolowane powierzchnie rękojeści. *Kontakt z przewodem sieci zasilającej może spowodować przekazanie napięcia na części metalowe urządzenia, co mogłoby spowodować porażenie prądem elektrycznym.*
- Nigdy nie wolno odkładać urządzenia przed całkowitym zatrzymaniem się narzędzia roboczego. *Obracające się narzędzie może wejść w kontakt z powierzchnią, na którą jest ołożone, przez co można stracić kontrolę nad urządzeniem.*
- Nie wolno przenosić urządzenia, znajdującego się w ruchu. *Przypadkowy kontakt ubrania z obracającym się narzędziem roboczym może spowodować jego wciągnięcie i wwiecenie się narzędzia roboczego w ciało osoby obsługującej.*
- Należy regularnie czyścić szczeliny wentylacyjne urządzenia. *Dmuchawa silnika wciąga kurz do obudowy, a duże nagromadzenie pyłu metalowego może spowodować zagrożenie elektryczne.*
- Nie należy używać urządzenia w pobliżu materiałów łatwopalnych. *Iskry mogą spowodować ich zapłon.*
- Nie należy używać narzędzi, które wymagają płynnych środków chłodzących. *Użycie wody lub innych płynnych środków chłodzących może doprowadzić do porażenia prądem elektrycznym.*

ODRZUT I ODPOWIEDNIE WSKAZÓWKI BEZPIECZEŃSTWA

- Odrzut jest nagłą reakcją urządzenia na zablokowanie lub zawadzenie obracającego się narzędzia, takiego jak ściernica, talerz szlifierski, szczotka druczana itd. Zaczepienie się lub zablokowanie prowadzi do nagłego zatrzymania się obracającego narzędzia roboczego. Niekontrolowane urządzenie zostanie przez to szarpnięte w kierunku przeciwnym do kierunku obrotu narzędzia roboczego. Gdy, np. ściernica zatnie się lub zakleszczy w obrabianym przedmiocie, zanurzona w materiale krawędź ściernicy, może się zablokować i spowodować jej wypadnięcie lub odrzut. Ruch ściernicy (w kierunku osoby obsługującej lub od niej) uzależniony jest wtedy od kierunku ruchu ściernicy w miejscu zablokowania. Oprócz tego ściernice mogą się również złamać.
- Odrzut jest następstwem niewłaściwego lub błędnego użycia urządzenia. Można go uniknąć przez zachowanie opisanych poniżej odpowiednich środków ostrożności.
- Urządzenie należy mocno trzymać, a ciało i ręce ustawić w pozycji, umożliwiającej złagodzenie odrzutu. Jeżeli w skład wyposażenia standardowego wchodzi uchwyt dodatkowy, należy go zawsze używać, żeby mieć jak największą kontrolę nad siłami odrzutu lub momentem odwodzącym podczas rozruchu. Osoba obsługująca urządzenie może opanować szarpnięcia i zjawisko odrzutu poprzez zachowanie odpowiednich środków ostrożności.**
- Nie należy nigdy trzymać rąk w pobliżu obracających się narzędzi roboczych. Narzędzie robocze może wskutek odrzutu zranić rękę.**
- Należy trzymać się z dala od strefy zasięgu, w której poruszy się urządzenie podczas odrzutu. Na skutek odrzutu, urządzenie przemieszcza się w kierunku przeciwnym do ruchu ściernicy w miejscu zablokowania.**
- Sz szczególnie ostrożnie należy obrabiać narożniki, ostre krawędzie itd. Należy zapobiegać temu, by narzędzia robocze zostały odbite lub by się one zablokowały.**
- Obracające się narzędzie robocze jest bardziej podatne na zakleszczenie przy obróbce kątów, ostrych krawędzi lub gdy zostanie odbite. Może to stać się przyczyną utraty kontroli lub odrzutu.**
- Nie należy używać tarcz do drewna lub zębatego.**
- Narzędzia robocze tego typu często powodują odrzut lub utratę kontroli nad urządzeniem.**

SZCZEGÓLNE WSKAZÓWKI BEZPIECZEŃSTWA DLA SZLIFOWANIA I PRZECINANIA ŚCIERNICĄ

- Należy używać wyłącznie ściernicy przeznaczonej dla danego urządzenia i osłony przeznaczonej dla danej ściernicy. Ściernice nie będące oprzyrządowaniem danego urządzenia nie mogą być wystarczająco osłonięte i nie są wystarczająco bezpieczne.
- Tarcze szlifierskie wygięte należy mocować w taki sposób aby ich powierzchnia szlifująca nie wystawała poza krawędź pokrywy ochronnej. Niefachowo osadzona tarcza szlifierska, wystająca poza krawędź pokrywy ochronnej nie może być wystarczająco osłonięta.
- Osłona musi być dobrze przymocowana do urządzenia aby zagwarantować jak największy stopień bezpieczeństwa – ustawiona tak, aby część ściernicy, odsłonięta i zwrócona do operatora, była jak najmniejsza. Osłona chroni operatora przed odłami, przypadkowym kontaktem ze ściernicą, jak również iskrami, które mogłyby spowodować zapalenie się odzieży.
- Ściernic można używać tylko do prac dla nich przewidzianych.
- Nie należy np. nigdy szlifować boczną powierzchnią ściernicy tarczowej do cięcia. Tarczowe ściernice tnące przeznaczone są do usuwania materiału krawędzią tarczy. Wpływ sił bocznych na te ściernice może je złać.
- Do wybranej ściernicy należy używać zawsze nieuszkodzonych kołnierzy mocujących o prawidłowej wielkości i kształcie. Odpowiednie kołnierze podpierają ściernicę i zmniejszają tym samym niebezpieczeństwo jej złamania się. Kołnierze do ściernic tnących mogą różnić się od kołnierzy przeznaczonych do innych ściernic.
- Nie należy używać zużytych ściernic z większych urządzeń. Ściernice do większych urządzeń nie są zaprojektowane dla wyższej liczby obrotów, która jest charakterystyką mniejszych urządzeń i mogą się dlatego złać.

DODATKOWE SZCZEGÓLNE WSKAZÓWKI BEZPIECZEŃSTWA DLA PRZECINANIA ŚCIERNICĄ

- Należy unikać zablokowania się tarczy tnącej lub za dużego nacisku. Nie należy przeprowadzać nadmiernie głębokich cięć. Przeciążenie tarczy tnącej podwyższa jej obciążenie i jej skłonność do zakleszczenia się lub zablokowania i tym samym możliwość odrzutu lub złamania się tarczy.
- Należy unikać obszaru przed i za obracającą się tarczą tnącą. Przesuwanie tarczy tnącej w obrabianym przedmiocie w kierunku od siebie, może spowodować, iż w razie odrzutu, urządzenie odskoczy wraz z obracającą się tarczą bezpośrednio w kierunku użytkownika.
- W przypadku zakleszczenia się tarczy tnącej lub przerwy w pracy, urządzenie należy wyłączyć i odczekać, aż tarcza całkowicie się zatrzyma. Nigdy nie należy próbować wyciągać poruszającej się jeszcze tarczy z miejsca cięcia, gdyż może to wywołać odrzut. Należy wykryć i usunąć przyczynę zakleszczenia się.
- Nie włączać ponownie urządzenia, dopóki znajduje się ono w materiale. Przed kontynuacją cięcia, tarcza tnąca powinna osiągnąć swoją pełną prędkość obrotową. W przeciwnym wypadku ściernica może się zaczeplić, wyskoczyć z przedmiotu obrabianego lub spowodować odrzut.
- Płyty lub duże przedmioty należy przed obróbką podeprzeć, aby zmniejszyć ryzyko odrzutu, spowodowanego przez zakleszczoną tarczę. Duże przedmioty mogą się ugiąć pod ciężarem własnym. Obrabiany przedmiot należy podeprzeć z obydwu stron, zarówno w pobliżu linii cięcia jak i przy krawędzi.
- Zachować szczególną ostrożność przy wycinaniu otworów w ścianach lub operowaniu w innych niewidocznych obszarach. Wgłębiając się w materiał tarcza tnąca może spowodować odrzut narzędzia po natrafieniu na przewody gazowe, wodociągowe, przewody elektryczne lub inne przedmioty.

SZCZEGÓLNE WSKAZÓWKI BEZPIECZEŃSTWA DLA SZLIFOWANIA PAPIEREM ŚCIERNYM

- Nie należy stosować zbyt wielkich arkuszy papieru ściernego. Przy wyborze wielkości papieru ściernego, należy kierować się zaleceniami producenta. *Wystający poza płytę szlifierską papier*

ścierny może spowodować obrażenia, a także doprowadzić do zablokowania lub rozdarcia papieru lub do odrzutu.

SZCZEGÓLNE WSKAZÓWKI BEZPIECZEŃSTWA DLA PRACY Z UŻYCIEM SZCZOTEK DRUCIANYCH

- Należy wziąć pod uwagę, że nawet przy normalnym użytkowaniu dochodzi do utraty kawałeczków druta przez szczotkę. Nie należy przeciążać drutów przez zbyt silny nacisk. *Unoszące się w powietrzu kawałki drutów mogą z łatwością przebić się przez cienkie ubranie i/lub skórę.*
- Jeżeli zalecane jest użycie osłony, należy zapobiec kontaktowi szczotki z osłoną. *Srednica szczotek do talerzy i garnków może się zwiększyć przez siłę nacisku i siły odśrodkowe.*
- Przy pracy z użyciem szczotek druczanych zawsze stosuj okulary ochronne.

DODATKOWE WSKAZÓWKI DOTYCZĄCE BEZPIECZEŃSTWA

- Przed wszystkimi pracami montażowymi należy wyjąć akumulator z urządzenia.
- Narzędzia szlifierskie należy skontrolować przed użyciem. Narzędzie szlifierskie musi być prawidłowo zamocowane i musi się swobodnie obracać. W ramach testu należy uruchomić urządzenie bez obciążenia na co najmniej jedną minutę w bezpiecznej pozycji. Nie stosować uszkodzonych lub wibrujących narzędzi szlifierskich. Narzędzia szlifierskie muszą mieć okrągły kształt. Uszkodzone narzędzia szlifierskie mogą pęknąć i spowodować obrażenia.
- Po zamontowaniu narzędzia szlifierskiego, a przed uruchomieniem szlifierki, należy skontrolować, czy narzędzie szlifierskie jest właściwie zamocowane, czy swobodnie się obraca i czy nie zahacza o osłonę.
- Przycisk blokady wrzeczona można uruchamiać jedynie wtedy gdy wrzeczono szlifierki jest nieruchome.
- W narzędziach przystosowanych do mocowania ściernic z otworem gwintowym, sprawdzić czy długość gwintu ściernicy jest odpowiednia do długości gwintu wrzeczona.
- Należy zabezpieczać obrabiany przedmiot. Zamocowanie obrabianego przedmiotu w urządzeniu mocującym lub imadle jest bezpieczniejsze niż trzymanie go w ręku.
- Jeżeli ciężar własny przedmiotu nie gwarantuje stabilnej pozycji, należy go zamocować.
- Nie należy dotykać tarcz tnących i szlifierskich, zanim nie ostygną.
- Nie należy wywierać bocznego nacisku na tarczę szlifierską bądź tnącą. Nie przecinać przedmiotów obrabianych grubości większej niż maksymalna głębokość cięcia tarczy tnącej.
- W przypadku użycia kołnierza szybko mocującego należy się upewnić czy kołnierz wewnętrzny osadzony na wrzeczonie jest wyposażony w gumowy pierścień typu o-ring i czy ten pierścień nie jest uszkodzony. Należy również zadbać aby powierzchnie kołnierza zewnętrznego oraz kołnierza wewnętrznego były czyste.
- Kołnierz szybko mocujący stosować wyłącznie z tarczami ściernymi i tnącymi. Stosować wyłącznie nieuszkodzone i prawidłowo działające kołnierze.

PRAWIDŁOWA OBSŁUGA I EKSPLOATACJA AKUMULATORÓW

- Proces ładowania akumulatora powinien przebiegać pod kontrolą użytkownika.
- Należy unikać ładowania akumulatora w temperaturach poniżej 0°C.
- Akumulatory należy ładować wyłącznie ładowarką zalecaną przez producenta. *Użycie ładowarki przeznaczonej do ładowania innego typu akumulatorów stwarza ryzyko powstania pożaru.*
- W czasie, gdy akumulator nie jest używany, należy go przechowywać z dala od metalowych przedmiotów takich, jak spinacze do papieru, monety, klucze gwoździe, śruby, lub inne małe elementy metalowe, które mogą zwrzeć styki akumulatora. *Zwarcie styków akumulatora może spowodować oparzenia lub pożar.*
- W przypadku uszkodzenia i/lub niewłaściwego użytkowania akumulatora może dojść do wydzielania się gazów. Należy wywietrzyć pomieszczenie, w razie dolegliwości

skonsultować się z lekarzem. Gazy mogą uszkodzić drogi oddechowe.

- W warunkach ekstremalnych może wystąpić wyciek płynu z akumulatora. Wydostająca się z akumulatora ciecz może spowodować podrażnienia lub oparzenia. Jeśli zostanie stwierdzony wyciek, należy postępować w sposób podany niżej:
- ostrożnie wytrzeć płyn kawałkiem tkaniny. Unikać kontaktu płynu ze skórą lub oczami.
- jeśli dotądzie do kontaktu płynu ze skórą, odpowiednie miejsce na ciele należy przemyć natychmiast obfitą ilością czystej wody, ewentualnie zneutralizować płyn za pomocą łagodnego kwasu, takiego jak sok cytrynowy lub ocet.
- jeśli płyn dostanie się do oczu, to należy je natychmiast przepłukać dużą ilością czystej wody, przez co najmniej 10 minut i zasięgnąć porady lekarza.
- Nie wolno używać akumulatora, który jest uszkodzony lub zmodyfikowany. Uszkodzone lub zmodyfikowane akumulatory mogą działać w sposób nieprzewidywalny, prowadząc do pożaru, wybuchu lub niebezpieczeństwa obrażeń.
- Akumulatora nie wolno wystawiać na działanie wilgoci lub wody.
- Akumulator należy zawsze utrzymywać z dala od źródła ciepła. Nie wolno pozostawiać go na dłuższy czas w środowisku, w którym panuje wysoka temperatura (w miejscach następcznych, w pobliżu grzejników lub gdziekolwiek tam, gdzie temperatura przekracza 50°C).
- Nie wolno narażać akumulatora na działanie ognia ani nadmiernej temperatury. Wystawienie na działanie ognia lub temperatury powyżej 130°C może spowodować eksplozję.
- UWAGA! Temperatura 130°C może być określona jako 265°F.
- Należy przestrzegać wszystkich instrukcji ładowania, nie wolno ładować akumulatora w temperaturze wykraczającej poza zakres określony w tabeli danych znamionowych w instrukcji obsługi. Ładowanie niewłaściwe lub w temperaturze spoza określonego przedziału może uszkodzić akumulator i zwiększyć niebezpieczeństwo pożaru.

NAPRAWA AKUMULATORÓW:

- Nie wolno naprawiać uszkodzonych akumulatorów. Wykonywanie napraw akumulatora jest dopuszczalne wyłącznie przez producenta lub w autoryzowanym serwisie.
- Zużyty akumulator należy dostarczyć do punktu zajmującego się utylizacją tego typu niebezpiecznych odpadów.

WSKAZÓWKI BEZPIECZEŃSTWA DOTYCZĄCE ŁADOWARKI

- Ładowarki nie wolno wystawiać na działanie wilgoci lub wody. Przedostanie się wody do ładowarki zwiększa ryzyko porażenia. Ładowarkę można stosować tylko wewnątrz suchych pomieszczeń.
- Przed przystąpieniem do jakichkolwiek czynności obsługowych lub czyszczenia ładowarki należy odłączyć ją od zasilania z sieci.
- Nie korzystać z ładowarki umieszczonej na łatwopalnym podłożu (np. papier, tekstylia) ani w sąsiedztwie łatwopalnych substancji. Ze względu na wzrost temperatury ładowarki podczas procesu ładowania istnieje niebezpieczeństwo pożaru.
- Każdorazowo przed użyciem należy sprawdzić stan ładowarki, przewodu i wtyku. W przypadku stwierdzenia uszkodzeń – nie należy używać ładowarki. Nie wolno podejmować prób rozbierania ładowarki. Wszelkie naprawy trzeba powierzać autoryzowanemu warsztatowi serwisowemu. Niewłaściwie przeprowadzony montaż ładowarki grozi porażeniem elektrycznym lub pożarem.
- Dzieci i niepełnosprawne fizycznie, emocjonalnie lub psychicznie osoby oraz inne osoby, których doświadczenie lub wiedza jest niewystarczająca aby obsługiwać ładowarkę przy zachowaniu wszelkich zasad bezpieczeństwa, nie powinny obsługiwać ładowarki bez nadzoru osoby odpowiedzialnej. W przeciwnym wypadku istnieje niebezpieczeństwo, iż urządzenie zostanie niewłaściwie obsłużone w następstwie czego może dojść do obrażeń.
- Gdy ładowarka nie jest użytkowana należy odłączyć ją od sieci elektrycznej.

- Należy przestrzegać wszystkich instrukcji ładowania, nie wolno ładować akumulatora w temperaturze wykraczającej poza zakres określony w tabeli danych znamionowych w instrukcji obsługi. Ładowanie niewłaściwe lub w temperaturze spoza określonego przedziału może uszkodzić akumulator i zwiększyć niebezpieczeństwo pożaru.

NAPRAWA ŁADOWARKI

- Nie wolno naprawiać uszkodzonej ładowarki. Wykonywanie napraw ładowarki jest dopuszczalne wyłącznie przez producenta lub w autoryzowanym serwisie.
- Zużyta ładowarkę należy dostarczyć do punktu zajmującego się utylizacją tego typu odpadów.
- UWAGA! Urządzenie służy do pracy wewnątrz pomieszczeń.
- Mimo zastosowania konstrukcji bezpiecznej z samego założenia, stosowania środków zabezpieczających i dodatkowych środków ochronnych, zawsze istnieje ryzyko szczałkowe doznania urazów podczas pracy.

Akumulatory Li-Ion mogą wyciec, zapalić się lub wybuchnąć, jeśli zostaną nagrane do wysokich temperatur lub zwarte. Nie należy ich przechowywać w samochodzie podczas upalnych i słonecznych dni. Nie należy otwierać akumulatora. Akumulatory Li-Ion zawierają elektroniczne urządzenia zabezpieczające, które, jeśli zostaną uszkodzone, mogą spowodować, że akumulator zapali się lub wybuchnie.



Objaśnienie zastosowanych piktogramów

1. Przeczytaj instrukcję obsługi, przestrzegaj ostrzeżeń i warunków bezpieczeństwa w niej zawartych.
2. Stosuj okulary ochronne i ochronniki słuchu.
3. Pracuj w masce ochronnej.
4. Nie dopuszczaj dzieci do urządzenia.
5. Chronić przed deszczem.
6. Stosować wewnątrz pomieszczeń, chronić przez wodą i wilgocią.
7. Uwaga, ostre elementy!
8. Stosuj rękawice ochronne.
9. Recykling.
10. Druga klasa ochronności.
11. Selekttywne zbieranie.
12. Nie wrzucać ogniu do ognia.
13. Stwarzające zagrożenie dla środowiska wodnego.
14. Nie dopuszczaj do nagrzania powyżej 50°C.

BUDOWA I ZASTOSOWANIE

Szlifierka kątowa jest ręcznym elektronarzędziem zasilanym z akumulatora. Napęd stanowi silnik komutatorowy prądu stałego z magnesami trwałymi, którego prędkość obrotowa jest przekazywana za pośrednictwem zębatej przekładni kątowej. Może ona służyć zarówno do szlifowania jak i cięcia. Tego typu elektronarzędzie jest szeroko stosowane do usuwania wszelkiego typu zadziorów z powierzchni elementów metalowych, obróbki powierzchniowej spoin, przecinania rur cienkościennych oraz niewielkich elementów metalowych itp. Przy zastosowaniu odpowiedniego osprzętu szlifierka kątowa może być wykorzystana nie tylko do cięcia i szlifowania ale także do czyszczenia np. rdzy, powłok malarskich, itp.

Obszary jej użytkowania to szeroko rozumiane prace naprawcze i konstrukcyjne związane z wyposażeniem wnętrza, adaptacją pomieszczeń, itp.

Urządzenie przeznaczone jest wyłącznie do pracy na sucho, nie służy do polerowania. Nie wolno używać elektronarzędzia niezgodnie z jego przeznaczeniem.

Użycie niezgodne z przeznaczeniem.

- Nie należy obrabiać materiałów zawierających azbest. *Azbest jest rakotwórczy.*
- Nie obrabiać materiałów których pyły są łatwo palne lub wybuchowe. *Podczas pracy elektronarzędziem wytwarzają się iskry które mogą spowodować zapłon wydzielających się oparów.*
- Nie wolno do prac szlifierskich stosować ściernic przeznaczonych do cięcia. *Ściernice do cięcia pracują powierzchnią czolową i szlifowanie powierzchnią boczną takiej ściernicy grozi jej uszkodzeniem a to skutkuje narażeniem operatora na obrażenia osobiste.*

OPIS STRON GRAFICZNYCH

Poniższa numeracja odnosi się do elementów urządzenia przedstawionych na stronach graficznych niniejszej instrukcji.

1. Przycisk blokady wrzeciona
2. Przycisk blokady włącznika
3. Włącznik
4. Rękojeść dodatkowa
5. Osłona tarczy
6. Kołnierz zewnętrzny
7. Kołnierz wewnętrzny
8. Dźwignia (osłony tarczy)
9. Akumulator
10. Przycisk mocowania akumulatora
11. Diody LED
12. Ładowarka
13. Przycisk sygnalizacji stanu naładowania akumulatora
14. Sygnalizacja stanu naładowania akumulatora (diody LED).

* Mogą występować różnice między rysunkiem a wyrobem.

WYPOSAŻENIE I AKCESORIA

- Osłona tarczy - 1 szt.
- Klucz specjalny - 1 szt.
- Rękojeść dodatkowa - 1 szt.

PRZYGOTOWANIE DO PRACY

WYJMOWANIE / WKŁADANIE AKUMULATORA

- Naciśnąć przycisk mocowania akumulatora (10) i wysunąć akumulator (9) (rys. A).
- Włożyć naładowany akumulator (9) do uchwytu w rękojeści, aż do słyszalnego zaskoczenia przycisku mocowania akumulatora (10).

ŁADOWANIE AKUMULATORA

Urządzenie jest dostarczona z akumulatorem częściowo naładowanym. Ładowanie akumulatora należy przeprowadzać w warunkach, gdy temperatura otoczenia wynosi 4°C - 40°C. Akumulator nowy lub taki, który przez dłuższy czas nie był użytkowany, osiągnie pełną zdolność do zasilania po około 3 - 5 cyklach ładowania i rozładowania.

- Wyjąć akumulator (9) z urządzenia (rys. A).
- Włączyć ładowarkę do gniazda sieci (230 V AC).
- Wsunąć akumulator (9) do ładowarki (12) (rys. B). Sprawdź czy akumulator jest właściwie osadzony (wsunięty do kořca).
- Po włączeniu ładowarki do gniazda sieci (230 V AC) zaświeci się zielona dioda (11) na ładowarce, która sygnalizuje podłączenie napięcia.
- Po umieszczeniu akumulatora (9) w ładowarce (12) zaświeci się czerwona dioda (11) na ładowarce, która sygnalizuje że trwa proces ładowania akumulatora.
- Równocześnie świecą pulsacyjnie zielone diody (14) stanu naładowania akumulatora w różnym układzie (patrz opis poniżej).

Świecenie pulsacyjne wszystkich diod - sygnalizuje wyczerpanie akumulatora i konieczność jego naładowania.

Świecenie pulsacyjne 2 diod - sygnalizuje częściowe rozładowanie.

Świecenie pulsacyjne 1 diody - sygnalizuje wysoki poziom naładowania akumulatora.

Po naładowaniu akumulatora dioda (11) na ładowarce świeci na zielono, a wszystkie diody stanu naładowania akumulatora (14) świecą światłem ciągłym. Po pewnym czasie (ok. 15s) diody stanu naładowania akumulatora (14) gasną.

Akumulator nie powinien być ładowany dłużej niż 8 godzin. Przekroczenie tego czasu może spowodować uszkodzenie ogniw akumulatora. Ładowarka nie wyłączy się automatycznie, po całkowitym naładowaniu akumulatora. Zielona dioda na ładowarce będzie się świecić nadal. Diody stanu naładowania akumulatora gasną po pewnym czasie. Odłączyć zasilanie przed wyjęciem akumulatora z gniazda ładowarki. Unikać kolejno po sobie następujących krótkich ładowań. Nie należy poddawać akumulatorów dolađowywaniu po krótkim użytkowaniu urządzenia. Znaczny spadek czasu między koniecznymi ładowaniami świadczy o tym, że akumulator jest zużyty i powinien zostać wymieniony.

W procesie ładowania akumulatory nagrzewają się. Nie podejmować pracy tuż po ładowaniu - odczekać do osiągnięcia przez akumulator temperatury pokojowej. Uchroni to przed uszkodzeniem akumulatora.

SYGNALIZACJA STANU NAŁADOWANIA AKUMULATORA

Akumulator jest wyposażony w sygnalizację stanu naładowania akumulatora (3 diody LED) (14). Aby sprawdzić stan naładowania akumulatora należy wcisnąć przycisk sygnalizacji stanu naładowania akumulatora (13) (rys. C). Świecenie wszystkich diod sygnalizuje wysoki poziom naładowania akumulatora. Świecenie 2 diod sygnalizuje częściowe rozładowanie. Świecenie tylko 1 diody oznacza wyczerpanie akumulatora i konieczność jego naładowania.

MONTAŻ I REGULACJA OSŁONY TARCZY

Osłona tarczy chroni operatora przed odłatkami, przypadkowym kontaktem z narzędziem roboczym lub iskrami. Powinna być ona zawsze zamontowana z dodatkowym zwróceniem uwagi na to aby jej część kryjąca zwrócona była do operatora.

- Konstrukcja mocowania osłony tarczy pozwala na bez narzędziowe ustawienie osłony w optymalnym położeniu.
- Poluzować i odcinając dźwignię (8) na osłonie tarczy (5).

- Obrócić osłonę tarczy (5) w wybrane położenie.
- Zablokować, opuszczając dźwignię(8).
- Demontaż i regulacja osłony tarczy przebiega w odwrotnej kolejności do jej montażu.

WYMIANA NARZĘDZI ROBOCZYCH

- Podczas czynności wymiany narzędzi roboczych należy używać rękawic roboczych.
- Przycisk blokady wrzeciona (1) służy wyłącznie do blokowania wrzeciona szlifierki podczas montażu lub demontażu narzędzia roboczego. Nie wolno używać go jako przycisku hamującego w czasie, gdy tarcza wiruje. W takim przypadku może dojść do uszkodzenia szlifierki lub zranienia jej użytkownika.

MONTAŻ TARCZ

- W przypadku tarcz szlifujących lub tnących o grubościach poniżej 3 mm, nakrętkę kołnierza zewnętrznego (6) należy nakręcić płaską powierzchnią od strony tarczy (rys. D).
- Naciśnąć przycisk blokady wrzeciona (1).
- Włożyć klucz specjalny (w zestawie) do otworów kołnierza zewnętrznego (6) (rys. E).
- Obrócić kluczem – poluzować i zdjąć kołnierz zewnętrzny (6).
- Nałożyć tarczę aby była dociśnięta do powierzchni kołnierza wewnętrznego (7).
- Nakręcić kołnierz zewnętrzny (6) i lekko dociągnąć kluczem specjalnym.
- Demontaż tarcz przebiega w kolejności odwrotnej do montażu. Podczas montażu tarcza powinna być dociśnięta do powierzchni kołnierza wewnętrznego (7) i centrycznie osadzona na jego podtoczeniu.

MONTAŻ NARZĘDZI ROBOCZYCH Z OTWOREM GWINTOWANYM

- Naciśnąć przycisk blokady wrzeciona (1).
- Zdemontować wcześniej zamontowane narzędzie robocze – jeśli jest zamontowane.
- Przed montażem zdjąć oba kołnierze – kołnierz wewnętrzny (7) i kołnierz zewnętrzny (6).
- Nakręcić część gwintowaną narzędzia roboczego na wrzeciono i lekko dociągnąć.
- Demontaż narzędzi roboczych z otworem gwintowanym przebiega w kolejności odwrotnej do montażu.

MONTAŻ SZLIFIERKI KĄTOWEJ W STATYWIE DO SZLIFIEREK KĄTOWYCH

Dopuszcza się użytkowanie szlifierki kątovej w dedykowanym statywie do szlifierek kątowych pod warunkiem prawidłowego zamontowania zgodnie z instrukcją montażu producenta statywu.

PRACA / USTAWIENIA

Przed użyciem szlifierki należy skontrolować stan ściernicy. Nie używać wyszczerbionych, pękniętych lub w inny sposób uszkodzonych ściernic. Zużyta tarczę lub szcztokę należy przed użyciem natychmiast wymienić na nową. Po zakończeniu pracy zawsze trzeba wyłączyć szlifierkę i odczekać, aż narzędzie robocze całkowicie się zatrzyma. Dopiero wtedy można szlifierkę odłożyć. Nie należy wyhamowywać obracającej się ściernicy dociskając ją do obrabianego materiału.

- Nigdy nie wolno przeciążać szlifierki. Masa elektronarzędzia wywiera wystarczający docisk, aby efektywnie pracować narzędziem. Przeciążanie i nadmierne dociskanie mogą spowodować niebezpieczne pęknięcia narzędzia roboczego.
- Jeżeli szlifierka upadnie podczas pracy należy koniecznie skontrolować i ewentualnie wymienić narzędzie robocze w przypadku stwierdzenia jego uszkodzenia lub odkształcenia.
- Nigdy nie wolno uderzać narzędziem roboczym o materiał obrabiany.
- Należy unikać odbijania tarczą i zderzania nią materiału, szczególnie przy obróbce naroży, ostrych krawędzi itp. (może to wywołać utratę kontroli nad elektronarzędziem i wystąpienie zjawiska odrzutu).
- Nigdy nie wolno stosować tarcz przeznaczonych do przecinania drewna od pilarek tarczowych. Zastosowanie takich tarcz często

skutkuje zjawiskiem odrzutu elektronarzędzia, utratą nad nim kontroli i może prowadzić do uszkodzenia ciała operatora.

WŁĄCZANIE / WYŁĄCZANIE

Podczas uruchamiania i pracy szlifierkę należy trzymać obiema rękami. Szlifierka jest wyposażona w włącznik zabezpieczający przed przypadkowym uruchomieniem.

- Wcisnąć przycisk zabezpieczający (2).
- Wcisnąć przycisk włącznika (3) (rys. F).
- Zwolnienie nacisku na przycisk włącznika (3) powoduje zatrzymanie szlifierki.
- Po uruchomieniu szlifierki należy odczekać, aż ściernica osiągnie prędkość maksymalną dopiero wtedy można rozpocząć pracę. W czasie wykonywania pracy nie wolno posługiwać się włącznikiem, włączając lub wyłączając szlifierkę. Włącznik szlifierki może być obsługiwany jedynie wówczas, gdy elektronarzędzie jest odsunięte od obrabianego materiału.

CIECIE

- Cięcie szlifierką kątową może być wykonywane tylko po linii prostej.
- Nie należy ciąć materiału trzymając go w ręku.
- Duże elementy należy podeprzeć i zwrócić uwagę aby punkty podparcia znajdowały się w pobliżu linii cięcia oraz na końcu materiału. Materiał ułożony stabilnie nie będzie miał tendencji do przemieszczania się podczas cięcia.
- Małe elementy powinny być zamocowane np. w imadle, przy użyciu ścisków, itp. Materiał należy zamocować tak aby miejsce cięcia znajdowało się w pobliżu elementu mocującego. Zapewni to większą precyzję cięcia.
- Nie wolno dopuszczać do drgań lub podbijania tarczy tnącej, ponieważ pogorszy to jakość cięcia i może spowodować pęknięcie tarczy tnącej.
- Podczas cięcia nie należy wywierać nacisku bocznego na tarczę tnącą.
- W zależności od rodzaju ciętego materiału używać właściwej tarczy tnącej.
- Przy przecinaniu materiału zaleca się aby kierunek posuwu był zgodny z kierunkiem obrotu tarczy tnącej.
- Głębokość cięcia zależy od średnicy tarczy (rys. G).
- Należy stosować tylko tarcze o średnicach nominalnych nie większych niż zalecane dla danego modelu szlifierki.
- Przy głębokich cięciach (np. profile, bloczki budowlane, cegły, itp.) nie należy dopuszczać do styku kołnierzy mocujących z obrabianym materiałem.
- Tarcze tnące podczas pracy osiągają bardzo wysokie temperatury – nie należy ich dotykać nieosłoniętymi częściami ciała przed ich schłodzeniem.

SZLIFOWANIE

Przy pracach szlifierskich można używać np. tarcz szlifierskich, ściernic garnkowych, tarcz listkowych, tarcz z włókniną ścierną, szcztok drucianych, tarcz elastycznych dla papieru ściernego, itp. Każdy rodzaj tarczy jak i obrabianego materiału wymaga odpowiedniej techniki pracy i zastosowania właściwych środków ochrony osobistej.

- Do szlifowania nie należy stosować tarcz przeznaczonych do cięcia.
- Tarcze szlifierskie przeznaczone są do usuwania materiału krawędzią tarczy.
- Nie należy szlifować boczną powierzchnią tarczy. Optymalny kąt pracy dla tego typu tarcz wynosi 30° (rys H).
- Prace związane ze szlifowaniem mogą być prowadzone tylko przy użyciu odpowiednich dla danego rodzaju materiału tarcz szlifierskich.
- W przypadku pracy tarczami listkowymi, tarczami z włókniną ścierną i tarczami elastycznymi dla papieru ściernego należy zwrócić uwagę na odpowiedni kąt natarcia (rys I).
- Nie należy szlifować całą powierzchnią tarczy.
- Tego typu tarcze znajdują zastosowanie przy obróbce płaskich powierzchni.

- Szczotki druciane przeznaczone są głównie do czyszczenia profili oraz miejsc trudno dostępnych. Można nimi usuwać z powierzchni materiału np. rdzę, powłoki malarskie, itp. (rys K).
- Należy stosować tylko takie narzędzia robocze, których dopuszczalna prędkość obrotowa jest wyższa lub równa maksymalnej prędkości szlifierki kątowej bez obciążenia.

OBŚLUGA I KONSERWACJA

Przed przystąpieniem do jakichkolwiek czynności związanych z instalowaniem, regulacją, naprawą lub obsługą należy wyjąć akumulator z urządzenia.

KONSERWACJA I PRZECHOWYWANIE

- Zaleca się czyszczenie urządzenia bezpośrednio po każdorazowym użyciu.
- Do czyszczenia nie należy stosować wody lub innych cieczy.
- Urządzenie należy czyścić za pomocą suchego kawałka tkaniny lub przedmuchać sprężonym powietrzem o niskim ciśnieniu.
- Nie używać żadnych środków czyszczących ani rozpuszczalników, gdyż mogą one uszkodzić części wykonane z tworzywa sztucznego.
- Regularnie należy czyścić szczeliny wentylacyjne w obudowie silnika, aby nie dopuścić do przegrzania urządzenia.
- W przypadku występowania nadmiernego iskrzenia na komutatorze zlecić sprawdzenie stanu szczotek węglowych silnika osobie wykwalifikowanej.
- Urządzenie zawsze należy przechowywać w miejscu suchym, niedostępnym dla dzieci.
- Urządzenie należy przechowywać z wyjętym akumulatorem.
- Wszelkiego rodzaju usterki powinny być usuwane przez autoryzowany serwis producenta.

PARAMETRY TECHNICZNE

DANE ZNAMIONOWE

Szlifierka kątowa akumulatorowa	
Parametr	Wartość
Napięcie akumulatora	18 V DC
Znamionowa prędkość obrotowa	10 000 min ⁻¹
Max. średnica tarczy	125 mm
Wewnętrzna średnica tarczy	22,2 mm
Gwint wrzeciona	M14
Klasa ochronności	III
Masa	1,65 kg
Rok produkcji	2022
58GE130 oznacza zarówno typ oraz określenie maszyny	

Akumulatory systemu Graphite Energy+			
Parametr	Wartość		
Akumulator	58G001	58G004	58G086
Napięcie akumulatora	18 V DC	18 V DC	18 V DC
Typ akumulatora	Li-Ion	Li-Ion	Li-Ion
Pojemność akumulatora	2000 mAh	4000 mAh	6000 mAh
Zakres temperatury otoczenia	4°C – 40°C	4°C – 40°C	4°C – 40°C

Czas ładowania ładowarką 58G002	1 h	2 h	3 h
Masa	0,400 kg	0,650 kg	0,95 kg
Rok produkcji	2022	2022	2022

Ładowarka systemu Graphite Energy+		
Parametr	Wartość	Wartość
Typ ładowarki	58G002	58G085
Napięcie zasilania	230 V AC	230 V AC
Częstotliwość zasilania	50 Hz	50 Hz
Napięcie ładowania	22 V DC	22 V DC
Max. prąd ładowania	2300 mA	3000 mA
Zakres temperatury otoczenia	4°C – 40°C	4°C – 40°C
Czas ładowania akumulatora 58G001	1 h	45 min
Czas ładowania akumulatora 58G004	2 h	90 min
Czas ładowania akumulatora 58G086	3 h	135 min
Klasa ochronności	II	II
Masa	0,300 kg	0,710 kg
Rok produkcji	2022	2022

DANE DOTYCZĄCE HAŁASU I DRGAŃ

Poziom ciśnienia akustycznego	L _{PA} = 85,3 dB (A) K=3dB (A)
Poziom mocy akustycznej	L _{WA} = 96,3 dB (A) K=3dB (A)
Wartość przyspieszeń drgań (rękojeść główna)	a _n = 4,019 m/s ² K=1,5 m/s ²
Wartość przyspieszeń drgań (rękojeść dodatkowa)	a _n = 8,843 m/s ² K=1,5 m/s ²

Informacje na temat hałasu i wibracji

Poziom emitowanego hałasu przez urządzenie opisano poprzez: poziom emitowanego ciśnienia akustycznego L_{PA} oraz poziom mocy akustycznej L_{WA} (gdzie K oznacza niepewność pomiaru). Drgania emitowane przez urządzenie opisano poprzez wartość przyspieszeń drgań a_n (gdzie K oznacza niepewność pomiaru).

Podane w niniejszej instrukcji: poziom emitowanego ciśnienia akustycznego L_{PA}, poziom mocy akustycznej L_{WA} oraz wartość przyspieszeń drgań a_n zostały zmierzone zgodnie z EN 60745-1. Podany poziom drgań a_n może zostać użyty do porównywania urządzeń oraz do wstępnej oceny ekspozycji na drgania.



Podany poziom drgań jest reprezentatywny jedynie dla podstawowych zastosowań urządzenia. Jeżeli urządzenie zostanie użyte do innych zastosowań lub z innymi narzędziami roboczymi, poziom drgań może ulec zmianie. Na wyższy poziom drgań będzie wpływać niewystarczająca czy zbyt rzadka konserwacja urządzenia. Podane powyżej przyczyny mogą spowodować zwiększenie ekspozycji na drgania podczas całego okresu pracy.

Aby dokładnie oszacować ekspozycję na drgania, należy uwzględnić okresy kiedy urządzenie jest włączone lub kiedy jest włączone ale nie jest używane do pracy. Po dokładnym

oszacowaniu wszystkich czynników łączna ekspozycja na drgania może okazać się znacznie niższa.

W celu ochrony użytkownika przed skutkami drgań należy wprowadzić dodatkowo środki bezpieczeństwa, takie jak: cykliczna konserwacja urządzenia i narzędzi roboczych, zabezpieczenie odpowiedniej temperatury rąk oraz właściwa organizacja pracy.

OCHRONA ŚRODOWISKA

	Produktów zasilanych elektrycznie nie należy wyrzucać wraz z domowymi odpadkami, lecz oddać je do utylizacji w odpowiednich zakładach. Informacji na temat utylizacji udzieli sprzedawca produktu lub miejscowe władze. Zużyty sprzęt elektryczny i elektroniczny zawiera substancje niebezpieczne dla środowiska naturalnego. Sprzęt nie poddany recyklingowi stanowi potencjalne zagrożenie dla środowiska i zdrowia ludzi.
 Li-Ion	Akumulatorów / baterii nie należy wrzucać do odpadów domowych, nie wolno ich wrzucać do ognia lub do wody. Uszkodzone lub zużyte akumulatory należy poddawać prawidłowemu recyklingowi zgodnie z aktualną dyrektywą dotyczącą utylizacji akumulatorów i baterii.

„Grupa Topex Spółka z ograniczoną odpowiedzialnością” Spółka komandytowa z siedzibą w Warszawie, ul. Pograniczna 2/4 (dalej: „Grupa Topex”) informuje, iż wszelkie prawa autorskie do treści niniejszej instrukcji (dalej: „Instrukcja”), w tym m.in. jej tekstu, zamieszczonych fotografii, schematów, rysunków, a także jej kompozycji, należą wyłącznie do Grupy Topex i podlegają ochronie prawnej zgodnie z ustawą z dnia 4 lutego 1994 r. o prawie autorskim i prawach pokrewnych (tj. Dz. U. 2006 Nr 90 Poz 631 z późn. zm.), Kopiowanie, przetwarzanie, publikowanie, modyfikowanie w celach komercyjnym całości Instrukcji jak i poszczególnych jej elementów, bez zgody Grupy Topex wyrażonej na piśmie, jest surowo zabronione i może spowodować pociągnięcie do odpowiedzialności cywilnej i karej.

GWARANCJA I SERWIS

Warunki gwarancji oraz opis postępowania w przypadku reklamacji zawarte są w załączonej Kartce Gwarancyjnej.

Serwis Centralny GTX Service Sp. z o.o. Sp.k.

ul. Pograniczna 2/4 tel. +48 22 364 53 50 02-285 Warszawa e-mail bok@gtxservice.com

Sieć Punktów Serwisowych do napraw gwarancyjnych i pogwarancyjnych dostępna na platformie internetowej gtxservice.pl
Zeskanuj QR kod i wejdź na gtxservice.pl



Deklaracja zgodności UE

Producent: Grupa Topex Sp. z o.o. Sp.k., ul. Pograniczna 2/4 02-285 Warszawa

Wyrób: Szlifierka kątowna akumulatorowa

Model: 58GE130

Nazwa handlowa: GRAPHITE

Numer seryjny: 00001 + 99999

Niniejsza deklaracja zgodności wydana zostaje na wyłączną odpowiedzialność producenta.

Opisany wyżej wyrób jest zgodny z następującymi dokumentami:

Dyrektywa Maszynowa 2006/42/WE

Dyrektywa o Kompatybilności Elektromagnetycznej 2014/30/UE

Dyrektywa RoHS 2011/65/UE zmieniona Dyrektywą 2015/863/UE

Oraz spełnia wymagania norm:

EN 60745-1:2009+A11:2010; EN 60745-2-

3:2011+A2:2013+A11:2014+A12:2014+A13:2015;

EN 55014-1:2017; EN 55014-2:2015;

EN IEC 63000:2018

Deklaracja ta odnosi się wyłącznie do maszyny w stanie, w jakim została wprowadzona do obrotu i nie obejmuje części składowych dodanych przez użytkownika końcowego lub przeprowadzonych przez niego późniejszych działań.

Nazwisko i adres osoby mającej miejsce zamieszkania lub siedzibę w UE upoważnionej do przygotowania dokumentacji technicznej:

Podpisano w imieniu:

Grupa Topex Sp. z o.o. Sp. k.

Ul. Pograniczna 2/4

02-285 Warszawa

Paweł Kowalski

Paweł Kowalski

Pełnomocnik ds. jakości firmy GRUPA TOPEX

Warszawa, 2022-07-12

EN TRANSLATION (USER) MANUAL CORDLESS ANGLE GRINDER 58GE130

NOTE: BEFORE USING THE APPLIANCE, PLEASE READ THIS MANUAL CAREFULLY AND KEEP IT FOR FUTURE REFERENCE.

SPECIFIC SAFETY PROVISIONS

SPECIAL PROVISIONS FOR THE SAFE OPERATION OF ANGLE GRINDERS

SAFETY INSTRUCTIONS FOR SANDING, GRINDING WITH SANDPAPER, WORKING WITH WIRE BRUSHES AND CUTTING WITH A GRINDING WHEEL

- This machine can be used as a normal sander, a sandpaper sander, a wire brush sander and as a grinding wheel cutting machine. Follow all safety instructions, instructions, descriptions and data supplied with the machine. *Failure to comply with the following instructions may present a danger of electric shock, fire and/or serious injury.*
- This device must not be used for polishing. Use of the device for other than the intended work activity may result in hazards and injuries.
- Do not use an accessory that is not specifically intended and recommended by the manufacturer for the appliance. *The fact that an accessory can be fitted to an appliance is no guarantee of safe use.*
- The permissible speed of the working tool used must not be less than the maximum speed indicated on the equipment. *A work tool rotating faster than the permissible speed may break and parts of the tool may splinter.*
- The outer diameter and thickness of the working tool must correspond to the dimensions of the equipment. Work tools with incorrect dimensions cannot be sufficiently shielded or inspected.
- Work tools with a threaded insert must fit exactly onto the thread on the spindle. For flange-mounted work tools, the diameter of the work tool bore must match the diameter of the flange. *Work tools that cannot fit exactly on the machine will rotate unevenly, vibrate very strongly and may cause loss of control of the machine.*
- Under no circumstances should damaged work tools be used. Inspect the tooling before each use, e.g. grinding wheels for chipping and cracks, sanding pads for cracks, abrasion or heavy wear, wire brushes for loose or broken wires. If a machine or work tool has fallen, check it for damage or use another undamaged tool. If the tool has been checked and fixed, the machine should be turned on to its highest speed for one minute, taking care that the operator and bystanders in the vicinity are out of the zone of the rotating tool. *Damaged tools usually break during this test time.*
- Personal protective equipment must be worn. Depending on the type of work, wear a protective mask covering the entire face, eye protection or safety goggles. If necessary, use a dust mask, hearing protection, protective gloves or a special apron to protect against small particles of abraded and machined material. *Protect your eyes from airborne foreign bodies generated during work. A dust mask and respiratory protection must filter out dust generated during work. Exposure to noise over a prolonged period of time, may lead to hearing loss.*
- Care must be taken to keep bystanders at a safe distance from the appliance's coverage area. Anyone in the vicinity of the working machine must use personal protective equipment. *Workpiece splinters or broken work tools can splinter and cause injury even outside the immediate range zone.*

- When carrying out work where the tool could encounter concealed electrical wires, hold the tool only by the insulated surfaces of the handle. *Contact with the mains lead may cause voltage to be transmitted to the metal parts of the tool, which could result in electric shock.*
- Never put the appliance down before the working tool has come to a complete stop. *A rotating tool may come into contact with the surface on which it is put down, so you could lose control of the unit.*
- Do not carry the machine while it is in motion. *Accidental contact of clothing with a rotating work tool may cause it to be pulled in and the work tool to drill into the operator's body.*
- Clean the ventilation slots of the unit regularly. *The motor blower draws dust into the housing and a large accumulation of metal dust can cause an electrical hazard.*
- Do not use the unit near flammable materials. *Sparks may ignite them.*
- Do not use tools that require liquid coolants. *The use of water or other liquid coolants can lead to electric shock.*

DISCARD AND RELEVANT SAFETY ACTION

- Kickback is the sudden reaction of the machine to the blockage or obstruction of a rotating tool, such as a grinding wheel, sanding pad, wire brush, etc. The snagging or blocking leads to a sudden stop of the rotating work tool. An uncontrolled device will thus be jerked in the direction opposite to the direction of rotation of the work tool. When, for example, the grinding wheel jams or becomes jammed in the workpiece, the immersed edge of the grinding wheel can become blocked and cause it to fall out or eject. The movement of the grinding wheel (towards or away from the operator) is then dependent on the direction of movement of the wheel at the point of blockage. In addition, grinding wheels can also break.
- Recoil is a consequence of improper or incorrect use of the device. It can be avoided by taking the appropriate precautions described below.
- **The device should be held firmly, with the body and hands in a position to soften the recoil.** If an auxiliary handle is included as part of the standard equipment, it should always be used in order to have the greatest possible control over the recoil forces or the recoil moment during start-up. *The operator can control the jerk and recoil phenomena by taking appropriate precautions.*
- **Never hold hands near rotating work tools.** *The working tool may injure your hand due to recoil.*
- **Keep away from the range zone where the device will move during recoil.** *As a result of recoil, the device moves in the opposite direction to the movement of the grinding wheel at the point of blockage.*
- **Be particularly careful when machining corners, sharp edges, etc. Prevent the working tools from being deflected or becoming blocked.**
- *A rotating work tool is more susceptible to jamming when machining angles, sharp edges or if it is kicked back. This can become a cause of loss of control or kickback.*
- **Do not use wood or toothed discs.**
- *Work tools of this type often cause recoil or loss of control.*

SPECIAL SAFETY INSTRUCTIONS FOR GRINDING AND CUTTING WITH A GRINDING WHEEL

- **Only use a grinding wheel designed for the machine and a guard designed for the wheel.** Grinding wheels that are not tooled for a particular machine cannot be sufficiently shielded and are not sufficiently safe.
- **Bent grinding discs must be mounted in such a way that their grinding surface does not protrude beyond the edge of the protective cover.** An improperly fitted grinding disc that protrudes beyond the edge of the protective cover cannot be sufficiently protected.
- **The guard must be firmly attached to the machine to guarantee the greatest possible degree of safety - positioned so that the part of the grinding wheel exposed and facing the operator is as small as possible.** The guard protects the operator from debris, accidental contact with the grinding wheel, as well as sparks that could ignite clothing.

- **Grinding wheels may only be used for the work intended for them.**
- **For example, never grind with the side surface of a cut-off wheel.** Cut-off wheels are designed to remove material with the edge of the disc. The effect of lateral forces on these grinding wheels can break them.
- **Always use undamaged clamping flanges of the correct size and shape for the selected grinding wheel.** The correct flanges support the grinding wheel and thus reduce the danger of the wheel breaking. Flanges for cut-off wheels may differ from those for other grinding wheels.
- **Do not use worn grinding wheels from larger machines.** Grinding wheels for larger machines are not designed for the higher RPM that is a characteristic of smaller machines and may therefore break.

ADDITIONAL SPECIFIC SAFETY INSTRUCTIONS FOR GRINDING WHEEL CUTTING

- **Avoid jamming of the cutting disc or too much pressure. Do not make excessively deep cuts.** Overloading the cutting disc increases its load and its tendency to jam or block and thus the possibility of discarding or breaking.
- **Avoid the area in front of and behind the rotating cutting disc.** Moving the cutting disc in the workpiece away from you may cause the machine to recoil with the rotating disc directly towards you in the event of a kickback.
- **In the event of a jammed cutting disc or a stoppage, switch off the machine and wait until the disc has come to a complete stop. Never attempt to pull the still-moving disc out of the cutting area, as this may cause recoil.** The cause of the jam must be detected and removed.
- **Do not restart the machine while it is in the material. The cutting wheel should reach its full speed before continuing to cut.** Otherwise, the grinding wheel may catch, jump off the workpiece or cause recoil.
- **Plates or large objects should be supported before machining to reduce the risk of kickback caused by a jammed disc.** Large workpieces may bend under their own weight. The workpiece should be supported on both sides, both near the cutting line and at the edge.
- **Take special care when cutting holes in walls or operating in other invisible areas.** The cutting disc plunging into the material may cause the tool to recoil if it encounters gas pipes, water pipes, electrical cables or other objects.

SPECIAL SAFETY INSTRUCTIONS FOR SANDING WITH SANDPAPER

- Do not use oversized sheets of sandpaper. When selecting the sanding paper size, follow the manufacturer's recommendations. *Sanding paper protruding beyond the sanding plate can cause injury and can lead to the paper becoming blocked or torn, or to recoil.*

SPECIAL SAFETY INSTRUCTIONS FOR WORKING WITH WIRE BRUSHES

- It should be taken into account that even with normal use, there is a loss of pieces of wire through the brush. Do not overload the wires by applying too much pressure. *Airborne pieces of wire can easily pierce through thin clothing and/or skin.*
- If a guard is recommended, prevent the brush from coming into contact with the guard. *The diameter of plate and pot brushes can increase through pressure and centrifugal forces.*
- Always wear safety goggles when working with wire brushes.

ADDITIONAL SAFETY INFORMATION

- Remove the battery from the unit before all installation work.
- Grinding tools must be checked before use. The sanding tool must be fitted correctly and must rotate freely. As part of the test, run the machine without load for at least one minute in a safe position. Do not use damaged or vibrating grinding tools. Grinding tools must be round in shape. Damaged sanding tools may break and cause injury.

- After fitting the sanding tool and before starting the sander, check that the sanding tool is properly fitted, that it rotates freely and that it does not catch on the guard.
- The spindle lock button can only be operated when the grinding spindle is stationary.
- On tools designed to accommodate tapped grinding wheels, check that the length of the grinding wheel thread is appropriate to the length of the spindle thread.
- The workpiece must be secured. Clamping the workpiece in a clamping device or vise is safer than holding it in your hand.
- If the object's own weight does not guarantee a stable position, it must be fixed.
- Do not touch the cutting and grinding discs before they have cooled down.
- Do not exert lateral pressure on the grinding or cutting disc. Do not cut workpieces thicker than the maximum cutting depth of the cutting disc.
- When using a quick-action flange, ensure that the inner flange fitted to the spindle is fitted with a rubber O-ring and that this ring is not damaged. Also ensure that the surfaces of the outer flange and inner flange are clean.
- Use the quick-action flange only with abrasive and cutting discs. Use only undamaged and properly functioning flanges.

PROPER BATTERY HANDLING AND OPERATION

- The battery charging process should be under the control of the user.
- Avoid charging the battery at temperatures below 0° C.
- **Only charge the batteries with the charger recommended by the manufacturer.** The use of a charger designed to charge a different type of battery poses a risk of fire.
- **When the battery is not in use, keep it away from metal objects such as paper clips, coins, keys, nails, screws, or other small metal items that can short-circuit the battery terminals.** Short-circuiting the battery terminals can cause burns or fire.
- **In the event of damage and/or misuse of the battery, gases may be released.** Ventilate the room, consult a doctor in case of discomfort. The gases may damage the respiratory tract.
- **Fluid leakage from the battery may occur in extreme conditions.** Liquid leaking from the battery can cause irritation or burns. If a leak is detected, proceed as follows:
 - Carefully wipe off the liquid with a piece of cloth. Avoid contact of the liquid with the skin or eyes.
 - if the liquid comes into contact with the skin, the relevant area on the body should be washed immediately with copious amounts of clean water, or neutralise the liquid with a mild acid such as lemon juice or vinegar.
 - if the liquid gets into the eyes, rinse them immediately with plenty of clean water for at least 10 minutes and seek medical advice.
- **Do not use a battery that is damaged or modified.** Damaged or modified batteries may act unpredictably, leading to fire, explosion or danger of injury.
- **The battery must not be exposed to moisture or water.**
- Always keep the battery away from a heat source. Do not leave it in a high temperature environment for long periods of time (in direct sunlight, near radiators or anywhere where the temperature exceeds 50°C).
- **Do not expose the battery to fire or excessive heat.** Exposure to fire or temperatures above 130°C may cause an explosion.
- **NOTE:** A temperature of 130°C can be specified as 265°F.
- All charging instructions must be followed, and the battery must not be charged at a temperature outside the range specified in the rating data table in the operating instructions. Charging incorrectly or at temperatures outside the specified range can damage the battery and increase the risk of fire.

BATTERY REPAIR:

- **Damaged batteries must not be repaired.** Repairs to the battery are only permitted by the manufacturer or an authorised service centre.
- **The used battery should be taken to a disposal centre for this type of hazardous waste.**
- **SAFETY INSTRUCTIONS FOR THE CHARGER**

- **The charger must not be exposed to moisture or water.** The ingress of water into the charger increases the risk of shock. The charger may only be used indoors in dry rooms.
- Unplug the charger from the mains before carrying out any maintenance or cleaning.
- **Do not use the charger placed on a flammable surface (e.g. paper, textiles) or in the vicinity of flammable substances.** Due to the charger's temperature increase during the charging process, there is a danger of fire.
- **Check the condition of the charger, cable and plug each time before use. If damage is found - do not use the charger. Do not attempt to disassemble the charger. Refer all repairs to an authorised service workshop. Improper installation of the charger may result in a risk of electric shock or fire.**
- Children and physically, emotionally or mentally challenged persons, as well as other persons whose experience or knowledge is insufficient to operate the charger with all safety precautions, should not operate the charger without the supervision of a responsible person. Otherwise there is a danger that the device will be mishandled resulting in injury.
- **When the charger is not in use, it should be disconnected from the mains.**
- **All charging instructions must be followed, and the battery must not be charged at a temperature outside the range specified in the rating data table in the operating instructions.** Charging incorrectly or at temperatures outside the specified range can damage the battery and increase the risk of fire.

CHARGER REPAIR

- **A defective charger must not be repaired.** Repairs to the charger are only permitted by the manufacturer or an authorised service centre.
- **The used charger should be taken to a disposal centre for this type of waste.**
- **ATTENTION:** The device is designed for indoor operation.
- **Despite the use of an inherently safe design, the use of safety measures and additional protective measures, there is always a residual risk of injury during work.**

Li-Ion batteries can leak, catch fire or explode if they are heated to high temperatures or short-circuited. Do not store them in the car during hot and sunny days. Do not open the battery pack. Li-Ion batteries contain electronic safety devices which, if damaged, can cause the battery to catch fire or explode.



Explanation of the used pictograms

1. Read the operating instructions and observe the warnings and safety conditions contained therein.
2. Wear safety goggles and ear protection.
3. Work in a protective mask.

4. Keep children away from the appliance.
5. Protect from rain.
6. Indoor use, protected from water and moisture.
7. Caution, sharp elements!
8. Wear protective gloves.
9. Recycling.
10. Second class of protection.
11. Selective collection.
12. Do not throw the cells into the fire.
13. Posing a risk to the aquatic environment.
14. Do not allow heat to exceed 50°C.

CONSTRUCTION AND APPLICATION

The angle grinder is a hand-held power tool powered by a battery pack. It is driven by a permanent magnet DC commutator motor, the speed of which is transmitted via a geared angle gear. It can be used for both grinding and cutting. This type of power tool is widely used for removing all types of burrs from the surface of metal parts, surface treatment of welds, cutting through thin-walled pipes and small metal parts, etc. With the appropriate accessories, the angle grinder can be used not only for cutting and grinding but also for cleaning e.g. rust, paint coatings, etc.

Its areas of use include extensive repair and construction work related to interior fittings, room adaptations, etc.

The appliance is intended for dry use only, not for polishing. Do not misuse the power tool.

Misuse.

- Do not handle materials containing asbestos. *Asbestos is carcinogenic.*
- Do not work with materials whose dusts are flammable or explosive. *When working with the power tool, sparks are generated which may ignite the vapours emitted.*
- Cut-off wheels must not be used for grinding work. *Cut-off wheels operate on the face and grinding with the side face of such a wheel may damage the wheel and result in personal injury to the operator.*

DESCRIPTION OF THE GRAPHIC PAGES

The numbering below refers to the components of the unit shown on the graphic pages of this manual.

1. Spindle lock button
2. Switch lock button
3. Switch
4. Additional handle
5. Shield
6. External flange
7. Inner flange
8. Lever (blade guard)
9. Battery
10. Battery attachment button
11. LEDs
12. Charger
13. Battery charge status indicator button
14. Battery charge status indication (LEDs).

* There may be differences between the drawing and the product.

EQUIPMENT AND ACCESSORIES

Shield - 1 pc.
 Special spanner - 1 pc.
 Additional handle - 1 pc.

PREPARATION FOR WORK

REMOVING / INSERTING THE BATTERY

Press the battery retaining button (10) and eject the battery pack (9) (Fig. A).

Insert the charged battery (9) into the handle holder until the battery retaining button (10) audibly engages.

CHARGING THE BATTERY

The device is supplied with a partially charged battery. The battery should be charged in conditions where the ambient temperature is 4° C - 40° C. A new battery or one that has not been used for a long period of time will reach full power capability after approximately 3 - 5 charge and discharge cycles.

- Remove the battery (9) from the unit (Fig. A).
- Plug the charger into a mains socket (230 V AC).
- Insert the battery pack (9) into the charger (12) (Fig. B). Check that the battery pack is properly seated (pushed all the way in).
- When the charger is plugged into a mains socket (230 V AC), the green LED (11) on the charger lights up to indicate that the voltage is connected.
- When the battery pack (9) is placed in the charger (12), the red LED (11) on the charger will illuminate to indicate that the battery is being charged.
- At the same time, the green LEDs (14) of the battery's state of charge light up pulsatingly in different patterns (see description below).

Pulse lighting of all LEDs - indicates battery depletion and the need to recharge.

Pulsating illumination of 2 LEDs - indicates partial discharge.

Pulsating 1 LED - indicates high battery charge.

When the battery is charged, the LED (11) on the charger lights up green and all the battery charge status LEDs (14) light up continuously. After a certain time (approx. 15s), the battery charge status LEDs (14) go out.

The battery should not be charged for more than 8 hours. Exceeding this time may damage the battery cells. The charger will not switch off automatically when the battery is fully charged. The green LED on the charger will remain lit. The battery charge status LED will turn off after a period of time. Disconnect the power supply before removing the battery from the charger socket. Avoid consecutive short charges. Do not recharge batteries after short use. A significant decrease in the time between necessary recharges indicates that the battery is worn out and should be replaced.

Batteries become warm during the charging process. Do not undertake work immediately after charging - wait until the battery has reached room temperature. This will prevent damage to the battery.

BATTERY CHARGE STATUS INDICATION

The battery is equipped with a battery charge status indication (3 LEDs) (14). To check the charge status of the battery, press the battery charge status indicator button (13) (Fig. C). Lighting of all LEDs indicates a high level of battery charge. The lighting of 2 diodes indicates partial discharge. The lighting of only 1 diode indicates that the battery is exhausted and needs to be recharged.

INSTALLATION AND ADJUSTMENT OF THE SHIELD

The blade guard protects the operator from debris, accidental contact with the work tool or sparks. It should always be fitted with extra care taken to ensure that its covering part faces the operator.

- The design of the blade guard attachment allows tool-free adjustment of the guard to the optimum position.
- Loosen and pull back the lever (8) on the disc guard (5).
- Rotate the disc guard (5) to the desired position.
- Lock by lowering the lever(8).

- Removing and adjusting the disc guard is done in the reverse order to its installation.

TOOL REPLACEMENT

- Work gloves must be worn during tool changing operations.
- The spindle lock button (1) is only to be used to lock the spindle of the grinder when mounting or dismounting the work tool. It must not be used as a brake button while the disc is spinning. Doing so may damage the grinder or injure the user.

DISC MOUNTING

- In the case of grinding or cutting discs with a thickness of less than 3 mm, the nut of the outer flange (6) must be screwed on flat on the disc side (fig. D).
- Press the spindle lock button (1).
- Insert the special key (supplied) into the holes of the outer flange (6) (Fig. E).
- Turn the key - loosen and remove the outer flange (6).
- Place the disc so that it is pressed against the surface of the inner flange (7).
- Screw on the outer flange (6) and lightly tighten with a special spanner.
- The disassembly of the discs takes place in the reverse order to assembly. During assembly, the disc should be pressed against the surface of the inner flange (7) and centrally seated on its underside.

FITTING WORKING TOOLS WITH THREADED HOLE

- Press the spindle lock button (1).
- Remove the previously mounted implement - if fitted.
- Remove both flanges - inner flange (7) and outer flange (6) - before installation.
- Screw the threaded part of the working tool onto the spindle and tighten slightly.
- Disassembly of threaded hole work tools is in reverse order to assembly.

MOUNTING OF ANGLE GRINDER IN ANGLE GRINDER STAND

It is permissible to use the angle grinder in a dedicated tripod for angle grinders, provided it is fitted correctly in accordance with the tripod manufacturer's assembly instructions.

OPERATION / SETTINGS

Check the condition of the grinding wheel before using it. Do not use chipped, cracked or otherwise damaged grinding wheels. A worn wheel or brush should be replaced immediately with a new one before use. When you have finished working, always switch off the grinder and wait until the working tool has come to a complete standstill. Only then can the sander be put away. Do not brake the rotating grinding wheel by pressing it against the workpiece.

- Never overload the grinder. The weight of the power tool exerts sufficient pressure to operate the tool effectively. Overloading and excessive pressure can cause the power tool to break dangerously.
- If the sander falls during operation, it is essential to inspect and, if necessary, replace the working tool if it is found to be damaged or deformed.
- Never strike the work tool against the work material.
- Avoid bouncing and scraping with the disc, especially when working on corners, sharp edges, etc. (this can cause loss of control and kickback). (this may result in loss of control of the power tool and a kickback effect).
- Never use saw blades designed for cutting wood from circular saws. The use of such saw blades often results in a recoil phenomenon of the power tool, loss of control and can lead to injury to the operator.

ON/OFF

Hold the sander with both hands during start-up and operation. The sander is equipped with a safety switch to prevent accidental start-up.

- Press the safety button (2).
- Press the on/off button (3) (Fig. F).

- Releasing pressure on the switch button (3) stops the grinder.
- After starting the grinder, wait until the grinding wheel has reached maximum speed before starting work. The switch must not be operated while the sander is switched on or off. The sander switch must only be operated when the power tool is away from the workpiece.

CUTTING

- Cutting with an angle grinder can only be done in a straight line.
- Do not cut the material while holding it in your hand.
- Large workpieces should be supported and care should be taken that the support points are close to the cut line and at the end of the material. Material placed stably will not tend to move during cutting.
- Small workpieces should be clamped e.g. in a vice, using clamps, etc. The material should be clamped so that the cutting point is close to the clamping element. This will ensure greater cutting precision.
- Do not allow vibration or tamping of the cutting disc, as this will impair the quality of the cut and may cause the cutting disc to break.
- No lateral pressure should be exerted on the cutting disc during cutting.
- Use the correct cutting disc depending on the material to be cut.
- When cutting through material, it is recommended that the direction of feed is in line with the direction of rotation of the cutting disc.
- The depth of cut depends on the diameter of the disc (Fig. G).
- Only discs with nominal diameters no larger than those recommended for the grinder model should be used.
- When making deep cuts (e.g. profiles, building blocks, bricks, etc.), do not allow the clamping flanges to come into contact with the workpiece.
- Cutting discs reach very high temperatures during operation - do not touch them with unprotected parts of the body before they have cooled down.

SANDING

Grinding work can be carried out using e.g. grinding discs, cup wheels, flap discs, discs with abrasive fleece, wire brushes, flexible discs for sandpaper, etc. Each type of disc and workpiece requires a suitable working technique and the use of appropriate personal protective equipment.

- Discs designed for cutting should not be used for sanding.
- Grinding discs are designed to remove material with the edge of the disc.
- Do not grind with the side surface of the disc. The optimum working angle for this type of disc is 30° (fig H).
- Grinding work must only be carried out using grinding discs suitable for the material.
- When working with flap discs, abrasive fleece discs and flexible discs for sandpaper, care must be taken to ensure the correct angle of attack (Fig. I).
- Do not sand with the entire surface of the disc.
- These types of discs are used for machining flat surfaces.
- Wire brushes are mainly intended for cleaning profiles and hard-to-reach areas. They can be used to remove e.g. rust, paint coatings, etc. from the material surface. (Fig. K).
- Only work tools whose permissible speed is higher than or equal to the maximum speed of the angle grinder without load should be used.

OPERATION AND MAINTENANCE

Remove the battery from the unit before carrying out any installation, adjustment, repair or operation.

MAINTENANCE AND STORAGE

- It is recommended to clean the device immediately after each use.
- Do not use water or other liquids for cleaning.
- The unit should be cleaned with a dry piece of cloth or blown with low-pressure compressed air.

- Do not use any cleaning agents or solvents, as these may damage the plastic parts.
- Clean the ventilation slots in the motor housing regularly to prevent the unit from overheating.
- If excessive sparking occurs on the commutator, have the condition of the motor's carbon brushes checked by a qualified person.
- Always store the device in a dry place out of the reach of children.
- Store the device with the battery removed.
- Any defects should be rectified by the manufacturer's authorised service department.

TECHNICAL SPECIFICATIONS

RATING DATA

Cordless angle grinder	
Parameter	Value
Battery voltage	18 V DC
Rated speed	10 000 min ⁻¹
Max. disc diameter	125 mm
Internal disc diameter	22.2 mm
Spindle thread	M14
Protection class	III
Mass	1.65 kg
Year of production	2022
58GE130 stands for both type and machine designation	

Graphite Energy+ system batteries			
Parameter	Value		
Battery	58G001	58G004	58G086
Battery voltage	18 V DC	18 V DC	18 V DC
Battery type	Li-Ion	Li-Ion	Li-Ion
Battery capacity	2000 mAh	4000 mAh	6000 mAh
Ambient temperature range	4° C - 40° C	4° C - 40° C	4° C - 40° C
Charging time with charger 58G002	1 h	2 h	3 h
Mass	0.400 kg	0.650 kg	0.95 kg
Year of production	2022	2022	2022

Graphite Energy+ system charger		
Parameter	Value	Value
Type of charger	58G002	58G085
Supply voltage	230 V AC	230 V AC
Supply frequency	50 Hz	50 Hz
Charging voltage	22 V DC	22 V DC
Max. charging current	2300 mA	3000 mA

Ambient temperature range	4° C - 40° C	4° C - 40° C
Battery charging time 58G001	1 h	45 min
Battery charging time 58G004	2 h	90 min
Battery charging time 58G086	3 h	135 min
Protection class	II	II
Mass	0.300 kg	0.710 kg
Year of production	2022	2022

NOISE AND VIBRATION DATA

Sound pressure level	L _{pA} = 85.3 dB (A) K=3dB (A)
Sound power level	L _{WA} = 96.3 dB (A) K=3dB (A)
Vibration acceleration value (main handle)	a _h = 4.019 m/s ² K=1.5 m/s ²
Vibration acceleration value (auxiliary handle)	a _h = 8.843 m/s ² K=1.5 m/s ²

Information on noise and vibration

The noise emission level of the equipment is described by: the emitted sound pressure level L_{pA} and the sound power level L_{WA} (where K denotes the measurement uncertainty). The vibration emitted by the equipment is described by the vibration acceleration value a_h (where K is the measurement uncertainty).



The sound pressure level L_{pA}, the sound power level L_{WA} and the vibration acceleration value a_h given in these instructions have been measured in accordance with EN 60745-1. The vibration level a_h given can be used for comparison of equipment and for preliminary assessment of vibration exposure.

The vibration level quoted is only representative of the basic use of the unit. If the unit is used for other applications or with other work tools, the vibration level may change. A higher vibration level will be influenced by insufficient or too infrequent maintenance of the unit. The reasons given above may result in increased vibration exposure during the entire working period.

In order to accurately estimate vibration exposure, it is necessary to take into account periods when the unit is switched off or when it is switched on but not used for work. Once all factors have been accurately estimated, the total vibration exposure may turn out to be much lower.

In order to protect the user from the effects of vibration, additional safety measures should be implemented, such as cyclical maintenance of the machine and working tools, securing an adequate hand temperature and proper work organisation.

ENVIRONMENTAL PROTECTION

	Electrically-powered products should not be disposed of with household waste, but should be taken to appropriate facilities for disposal. Contact your product dealer or local authority for information on disposal. Waste electrical and electronic equipment contains environmentally inert substances. Equipment that is not recycled poses a potential risk to the environment and human health.
 Li-Ion	Rechargeable batteries / batteries should not be disposed of in household waste, nor should they be thrown into fire or water. Damaged or used batteries must be properly recycled in accordance with the current directive on the disposal of batteries and accumulators.

"Grupa Topex Spółka z ograniczoną odpowiedzialnością" Spółka komandytowa with its registered office in Warsaw, ul. Pograniczna 2/4 (hereinafter: "Grupa Topex") informs that all copyrights to the content of this manual (hereinafter: "Manual"), including, among others. Its text, photographs, diagrams, drawings, as well as its composition, belong exclusively to Grupa Topex and are subject to legal protection under the Act of 4 February 1994 on Copyright and Related Rights (ie Journal of Laws 2006 No. 90 Poz. 631, as amended). Copying, processing, publishing, modification

for commercial purposes of the entire Manual and its individual elements, without the consent of Grupa Topex expressed in writing, is strictly prohibited and may result in civil and criminal liability.

EC Declaration of Conformity

Manufacturer: Grupa Topex Sp. z o.o. Sp.k., Pogranczna 2/4 02-285 Warszawa

Product: Cordless angle grinder

Model: 58GE130

Trade name: GRAPHITE

Serial number: 00001 + 99999

This declaration of conformity is issued under the sole responsibility of the manufacturer.

The product described above complies with the following documents:

Machinery Directive 2006/42/EC

Electromagnetic Compatibility Directive 2014/30/EU

RoHS Directive 2011/65/EU as amended by Directive

2015/863/EU

And meets the requirements of the standards:

EN 60745-1:2009+A11:2010; EN 60745-2-

3:2011+A2:2013+A11:2014+A12:2014+A13:2015;

EN 55014-1:2017; EN 55014-2:2015;

EN IEC 63000:2018

This declaration relates only to the machinery as placed on the market and does not include components

added by the end user or carried out by him/her subsequently.

Name and address of the EU resident person authorised to prepare the technical dossier:

Signed on behalf of:

Grupa Topex Sp. z o.o. Sp.k.

2/4 Pogranczna Street

02-285 Warsaw



Pawel Kowalski

TOPEX GROUP Quality Officer

Warsaw, 2022-07-12

DE

ÜBERSETZUNG (BENUTZERHANDBUCH)

AKKU-WINKELSCHLEIFER

58GE130

HINWEIS: BEVOR SIE DAS GERÄT BENUTZEN, LESEN SIE BITTE DIESE ANLEITUNG SORGFÄLTIG DURCH UND BEWAHREN SIE SIE ZUM SPÄTEREN NACHSCHLAGEN AUF.

BESONDERE SICHERHEITSBESTIMMUNGEN

BESONDERE VORSCHRIFTEN FÜR DEN SICHEREN BETRIEB VON WINKELSCHLEIFERN

SICHERHEITSHINWEISE ZUM SCHLEIFEN, SCHLEIFEN MIT SCHLEIFPAPIER, ARBEITEN MIT DRAHTBÜRSTEN UND TRENNEN MIT EINER SCHLEIFSCHLEIBE

- Diese Maschine kann als normaler Schleifer, als Schleifpapierschleifer, als Drahtbürstenschleifer und als Trennschleifmaschine verwendet werden. Befolgen Sie alle Sicherheitshinweise, Anweisungen, Beschreibungen und Daten, die mit der Maschine geliefert werden. Bei Nichtbeachtung der folgenden Anweisungen besteht die Gefahr eines elektrischen Schlags, eines Brands und/oder schwerer Verletzungen.
- Dieses Gerät darf nicht zum Polieren verwendet werden. Die Verwendung des Geräts für eine andere als die vorgesehene Arbeitstätigkeit kann zu Gefahren und Verletzungen führen.
- Verwenden Sie kein Zubehör, das nicht ausdrücklich für das Gerät vorgesehen und vom Hersteller empfohlen ist. Die Tatsache, dass ein Zubehörteil an einem Gerät angebracht werden kann, ist keine Garantie für eine sichere Verwendung.
- Die zulässige Drehzahl des verwendeten Arbeitswerkzeugs darf nicht unter der auf dem Gerät angegebenen Höchstdrehzahl liegen.

Ein Arbeitswerkzeug, das sich schneller als die zulässige Drehzahl dreht, kann brechen und Teile des Werkzeugs können absplintern.

- Der Außendurchmesser und die Dicke des Arbeitswerkzeugs müssen mit den Abmessungen des Geräts übereinstimmen. Arbeitsgeräte mit falschen Abmessungen können nicht ausreichend abgeschirmt oder geprüft werden.
- Arbeitsgeräte mit einem Gewindeinsatz müssen genau auf das Gewinde der Spindel passen. Bei angeflanschten Werkzeugen muss der Durchmesser der Bohrung des Werkzeugs mit dem Durchmesser des Flansches übereinstimmen. *Arbeitswerkzeuge, die nicht genau auf die Maschine passen, drehen sich ungleichmäßig, vibrieren sehr stark und können zum Verlust der Kontrolle über die Maschine führen.*
- Beschädigte Arbeitsgeräte dürfen auf keinen Fall verwendet werden. Überprüfen Sie die Werkzeuge vor jedem Einsatz, z. B. Schleifscheiben auf Absplitterungen und Risse, Schleifkissen auf Risse, Abrieb oder starke Abnutzung, Drahtbürsten auf lose oder gebrochene Drähte. Wenn eine Maschine oder ein Arbeitsgerät heruntergefallen ist, überprüfen Sie es auf Schäden oder verwenden Sie ein anderes unbeschädigtes Werkzeug. Wenn das Werkzeug überprüft und repariert wurde, sollte die Maschine eine Minute lang mit der höchsten Drehzahl betrieben werden, wobei darauf zu achten ist, dass sich der Bediener und Unbeteiligte in der Nähe nicht im Bereich des rotierenden Werkzeugs befinden. *Beschädigte Werkzeuge brechen in der Regel während dieser Testzeit.*
- Persönliche Schutzausrüstung muss getragen werden. Tragen Sie je nach Art der Arbeit eine Schutzmaske, die das ganze Gesicht bedeckt, einen Augenschutz oder eine Schutzbrille. Verwenden Sie gegebenenfalls eine Staubmaske, einen Gehörschutz, Schutzhandschuhe oder eine spezielle Schürze, um sich vor kleinen Partikeln des abgeschliffenen und bearbeiteten Materials zu schützen. *Schützen Sie Ihre Augen vor Fremdkörpern in der Luft, die bei der Arbeit entstehen. Eine Staubmaske und ein Atemschutz müssen den bei der Arbeit entstehenden Staub herausfiltern. Lärmbelastung über einen längeren Zeitraum kann zu Gehörschäden führen.*
- Es muss darauf geachtet werden, dass Unbeteiligte einen sicheren Abstand zum Erfassungsbereich des Geräts einhalten. Personen, die sich in der Nähe der Arbeitsmaschine aufhalten, müssen persönliche Schutzausrüstung tragen. *Werkstücksplitter oder zerbrochene Arbeitswerkzeuge können auch außerhalb des unmittelbaren Reichweitenbereichs absplintern und Verletzungen verursachen.*
- Fassen Sie das Gerät bei Arbeiten, bei denen es auf verdeckte elektrische Leitungen treffen könnte, nur an den isolierten Flächen des Griffs an. *Der Kontakt mit dem Netzkabel kann dazu führen, dass Spannung auf die Metallteile des Werkzeugs übertragen wird, was zu einem elektrischen Schlag führen kann.*
- Setzen Sie das Gerät niemals ab, bevor das Arbeitswerkzeug vollständig zum Stillstand gekommen ist. *Ein rotierendes Werkzeug kann mit der Oberfläche in Berührung kommen, auf der es abgesetzt wird, und Sie könnten die Kontrolle über das Gerät verlieren.*
- Tragen Sie die Maschine nicht, während sie in Bewegung ist. *Ein versehentlicher Kontakt der Kleidung mit einem rotierenden Arbeitsgerät kann dazu führen, dass sie eingezogen wird und sich das Arbeitsgerät in den Körper des Bedieners bohrt.*
- Reinigen Sie die Lüftungsschlitze des Geräts regelmäßig. *Das Motorgebläse zieht Staub in das Gehäuse, und eine große Ansammlung von Metallstaub kann zu einer elektrischen Gefährdung führen.*
- Verwenden Sie das Gerät nicht in der Nähe von brennbaren Materialien. *Funken können diese entzünden.*
- Verwenden Sie keine Werkzeuge, die flüssige Kühlmittel benötigen. *Die Verwendung von Wasser oder anderen flüssigen Kühlmitteln kann zu einem elektrischen Schlag führen.*

ENTSORGUNG UND RELEVANTE SICHERHEITSHINWEISE

- Rückschlag ist die plötzliche Reaktion der Maschine auf die Blockierung oder Behinderung eines rotierenden Werkzeugs, wie z. B. einer Schleifscheibe, eines Schleifpads, einer Drahtbürste usw. Das Hängenbleiben oder Blockieren führt zu einem plötzlichen Stillstand des rotierenden Arbeitswerkzeugs. Ein

unkontrolliertes Gerät wird dadurch in die der Drehrichtung des Arbeitswerkzeugs entgegengesetzte Richtung geschleudert. Wenn sich z. B. die Schleifscheibe im Werkstück verklemt oder verklemt, kann die eingetauchte Kante der Schleifscheibe blockiert werden und zum Herausfallen oder Ausstoßen führen. Die Bewegung der Schleifscheibe (auf den Bediener zu oder von ihm weg) ist dann abhängig von der Bewegungsrichtung der Scheibe an der Blockierungsstelle. Darüber hinaus können Schleifscheiben auch brechen.

- Rückstöße sind eine Folge unsachgemäßer oder falscher Verwendung des Geräts. Er kann vermieden werden, indem die unten beschriebenen Vorsichtsmaßnahmen getroffen werden.
- **Das Gerät sollte fest gehalten werden, wobei der Körper und die Hände in einer Position sein sollten, die den Rückstoß dämpft. Wenn ein Hilfsgriff zur Standardausrüstung gehört, sollte er immer verwendet werden, um die Rückstoßkräfte oder das Rückstoßmoment beim Start so gut wie möglich kontrollieren zu können. Der Bediener kann die Rück- und Rückstoßerscheinungen durch geeignete Vorkehrungen kontrollieren.**
- **Halten Sie niemals die Hände in die Nähe rotierender Arbeitswerkzeuge. Das Arbeitswerkzeug kann Ihre Hand durch den Rückstoß verletzen.**
- **Halten Sie sich von dem Bereich fern, in dem sich das Gerät während des Rückstoßes bewegt. Durch den Rückstoß bewegt sich das Gerät in die entgegengesetzte Richtung zur Bewegung der Schleifscheibe an der Blockierstelle.**
- **Seien Sie besonders vorsichtig bei der Bearbeitung von Ecken, scharfen Kanten usw. Verhindern Sie, dass die Arbeitswerkzeuge abgelenkt oder blockiert werden.**
- *Ein rotierendes Werkzeug ist anfälliger für Verklemmungen bei der Bearbeitung von Winkeln, scharfen Kanten oder wenn es zurückgeschlagen wird. Dies kann zu einem Kontrollverlust oder Rückschlag führen.*
- **Verwenden Sie keine Holz- oder gezahnten Scheiben.**
- *Arbeitsgeräte dieser Art verursachen häufig einen Rückschlag oder Kontrollverlust.*

BESONDERE SICHERHEITSHINWEISE FÜR DAS SCHLEIFEN UND TRENNEN MIT EINER SCHLEIFSCHLEIBE

- **Verwenden Sie nur eine für die Maschine ausgelegte Schleifscheibe und eine für die Scheibe ausgelegte Schutzvorrichtung.** Schleifscheiben, die nicht für eine bestimmte Maschine bestimmt sind, können nicht ausreichend abgesichert werden und sind nicht ausreichend sicher.
- **Gebogene Schleifscheiben müssen so montiert werden, dass ihre Schleiffläche nicht über den Rand der Schutzabdeckung hinausragt.** Eine unsachgemäß montierte Schleifscheibe, die über den Rand der Schutzabdeckung hinausragt, kann nicht ausreichend geschützt werden.
- **Die Schutzvorrichtung muss fest mit der Maschine verbunden sein, um ein Höchstmaß an Sicherheit zu gewährleisten. Sie muss so angebracht werden, dass der Teil der Schleifscheibe, der dem Bediener zugewandt ist, so klein wie möglich ist.** Die Schutzvorrichtung schützt den Bediener vor Schmutz, versehentlichem Kontakt mit der Schleifscheibe sowie vor Funken, die die Kleidung entzünden könnten.
- **Schleifscheiben dürfen nur für die dafür vorgesehenen Arbeiten verwendet werden.**
- **Schleifen Sie zum Beispiel niemals mit der Seitenfläche einer Trennscheibe.** Trennscheiben sind so konstruiert, dass sie Material mit der Kante der Scheibe abtragen. Die Wirkung von Seitenkräften auf diese Schleifscheiben kann sie brechen.
- **Verwenden Sie immer unbeschädigte Spannflansche in der richtigen Größe und Form für die gewählte Schleifscheibe.** Die richtigen Flansche stützen die Schleifscheibe und verringern so die Bruchgefahr der Scheibe. Flansche für Trennscheiben können sich von denen für andere Schleifscheiben unterscheiden.
- **Verwenden Sie keine abgenutzten Schleifscheiben von größeren Maschinen.** Schleifscheiben für größere Maschinen

sind nicht für die höheren Drehzahlen ausgelegt, die für kleinere Maschinen charakteristisch sind, und können daher brechen.

ZUSÄTZLICHE SPEZIFISCHE SICHERHEITSHINWEISE FÜR DAS TRENNEN VON SCHLEIFSCHLEIBEN

- **Vermeiden Sie ein Verklemmen der Trennscheibe oder zu starken Druck. Machen Sie keine zu tiefen Schnitte.** Eine Überlastung der Mähnscheibe erhöht ihre Belastung und ihre Neigung zum Verklemmen oder Blockieren und damit die Möglichkeit des Verwerfens oder Bruchs.
- **Vermeiden Sie den Bereich vor und hinter der rotierenden Trennscheibe.** Wenn Sie die Trennscheibe im Werkstück von sich wegbewegen, kann die Maschine mit der rotierenden Scheibe im Falle eines Rückschlags direkt auf Sie zukommen.
- **Schalten Sie im Falle einer verklemmten Mähnscheibe oder eines Stillstands die Maschine aus und warten Sie, bis die Scheibe zum Stillstand gekommen ist. Versuchen Sie niemals, die sich noch bewegende Scheibe aus dem Schnittbereich zu ziehen, da dies einen Rückstoß verursachen kann.** Die Ursache der Verklemmung muss festgestellt und beseitigt werden.
- **Starten Sie die Maschine nicht neu, solange sie sich im Material befindet. Die Trennscheibe sollte ihre volle Drehzahl erreichen, bevor sie weiter schneidet.** Andernfalls kann die Schleifscheibe hängen bleiben, vom Werkstück abspringen oder einen Rückschlag verursachen.
- **Platten oder große Gegenstände sollten vor der Bearbeitung abgestützt werden, um das Risiko eines Rückschlags durch eine verklemmte Scheibe zu verringern.** Große Werkstücke können sich unter ihrem eigenen Gewicht verbiegen. Das Werkstück sollte auf beiden Seiten abgestützt werden, sowohl in der Nähe der Schnittlinie als auch an der Kante.
- **Seien Sie besonders vorsichtig, wenn Sie Löcher in Wände schneiden oder in anderen unsichtbaren Bereichen arbeiten.** Die in das Material eintauchende Trennscheibe kann einen Rückstoß verursachen, wenn sie auf Gas- oder Wasserrohre, Stromkabel oder andere Gegenstände trifft.

BESONDERE SICHERHEITSHINWEISE FÜR DAS SCHLEIFEN MIT SCHLEIFPAPIER

- **Verwenden Sie keine übergroßen Schleifpapierblätter.** Halten Sie sich bei der Auswahl der Schleifpapiergröße an die Empfehlungen des Herstellers. *Schleifpapier, das über die Schleifplatte hinausragt, kann Verletzungen verursachen und dazu führen, dass das Papier verstopft oder zerrissen wird, oder zu einem Rückschlag führen.*

BESONDERE SICHERHEITSHINWEISE FÜR DIE ARBEIT MIT DRAHTBÜRSTEN

- **Es ist zu beachten, dass auch bei normalem Gebrauch Drahtstücke durch die Bürste verloren gehen. Überlasten Sie die Drähte nicht, indem Sie zu viel Druck ausüben. In der Luft befindliche Drahtstücke können leicht durch dünne Kleidung und/oder Haut dringen.**
- **Wenn eine Schutzvorrichtung empfohlen wird, muss verhindert werden, dass die Bürste mit der Schutzvorrichtung in Berührung kommt. Der Durchmesser von Teller- und Topfbürsten kann sich durch Druck und Zentrifugalkräfte vergrößern.**
- **Tragen Sie bei der Arbeit mit Drahtbürsten immer eine Schutzbrille.**

ZUSÄTZLICHE SICHERHEITSHINWEISE

- **Nehmen Sie vor allen Installationsarbeiten die Batterie aus dem Gerät.**
- **Schleifwerkzeuge müssen vor der Verwendung überprüft werden. Das Schleifwerkzeug muss korrekt montiert sein und sich frei drehen lassen. Lassen Sie die Maschine im Rahmen der Prüfung mindestens eine Minute lang ohne Last in einer sicheren Position laufen. Verwenden Sie keine beschädigten oder vibrierenden Schleifwerkzeuge. Schleifwerkzeuge müssen eine runde Form haben. Beschädigte Schleifwerkzeuge können brechen und Verletzungen verursachen.**
- **Prüfen Sie nach der Montage des Schleifwerkzeugs und vor der Inbetriebnahme der Schleifmaschine, ob das Schleifwerkzeug richtig montiert ist, ob es sich frei drehen lässt und ob es nicht am Schutzgitter hängen bleibt.**

- Die Spindelarrretierungstaste kann nur bei stillstehender Schleifspindel betätigt werden.
- Bei Werkzeugen, die für die Aufnahme von Gewindeschleifscheiben ausgelegt sind, ist zu prüfen, ob die Länge des Schleifscheibengewindes mit der Länge des Spindelgewindes übereinstimmt.
- Das Werkstück muss gesichert werden. Das Einspannen des Werkstücks in eine Spannvorrichtung oder einen Schraubstock ist sicherer, als es in der Hand zu halten.
- Wenn das Eigengewicht des Objekts keine stabile Lage garantiert, muss es fixiert werden.
- Berühren Sie die Trenn- und Schruppscheiben nicht, bevor sie abgekühlt sind.
- Üben Sie keinen seitlichen Druck auf die Schleif- oder Trennscheibe aus.
Schneiden Sie keine Werkstücke, die dicker sind als die maximale Schnitttiefe der Trennscheibe.
- Bei Verwendung eines Schnellspannflansches ist darauf zu achten, dass der Innenflansch an der Spindel mit einem O-Ring aus Gummi versehen ist und dieser nicht beschädigt ist. Achten Sie auch darauf, dass die Oberflächen des äußeren Flansches und des inneren Flansches sauber sind.
- Verwenden Sie den Schnellspannflansch nur mit Schleif- und Trennscheiben. Verwenden Sie nur unbeschädigte und einwandfrei funktionierende Flansche.

ORDNUNGSGEMÄSSE HANDHABUNG UND BETRIEB VON BATTERIEN

- Der Ladevorgang sollte unter der Kontrolle des Benutzers stehen.
- Vermeiden Sie das Aufladen des Akkus bei Temperaturen unter 0° C.
- **Laden Sie die Batterien nur mit dem vom Hersteller empfohlenen Ladegerät.** Die Verwendung eines Ladegeräts, das für das Laden eines anderen Batterietyps ausgelegt ist, stellt eine Brandgefahr dar.
- **Wenn der Akku nicht in Gebrauch ist, halten Sie ihn von Metallgegenständen wie Büroklammern, Münzen, Schlüsseln, Nägeln, Schrauben oder anderen kleinen Metallgegenständen fern, die einen Kurzschluss an den Akkuanschlüssen verursachen können.** Ein Kurzschluss der Batteriepole kann zu Verbrennungen oder Feuer führen.
- **Bei Beschädigung und/oder unsachgemäßem Gebrauch der Batterie können Gase freigesetzt werden.** Lüften Sie den Raum, suchen Sie bei Unwohlsein einen Arzt auf. Die Gase können die Atmungsorgane schädigen.
- **Unter extremen Bedingungen kann Flüssigkeit aus der Batterie austreten.** Aus der Batterie auslaufende Flüssigkeit kann Reizungen oder Verbrennungen verursachen. Wenn ein Leck entdeckt wird, gehen Sie wie folgt vor:
 - Wischen Sie die Flüssigkeit vorsichtig mit einem Tuch ab. Vermeiden Sie den Kontakt der Flüssigkeit mit der Haut oder den Augen.
 - wenn die Flüssigkeit mit der Haut in Berührung kommt, sollte die betreffende Körperstelle sofort mit reichlich sauberem Wasser gewaschen oder die Flüssigkeit mit einer milden Säure wie Zitronensaft oder Essig neutralisiert werden.
 - Wenn die Flüssigkeit in die Augen gelangt, spülen Sie sie sofort mindestens 10 Minuten lang mit reichlich klarem Wasser aus und suchen Sie einen Arzt auf.
- **Verwenden Sie keine beschädigten oder modifizierten Akkus.** Beschädigte oder modifizierte Batterien können sich unvorhersehbar verhalten, was zu Feuer, Explosion oder Verletzungsgefahr führen kann.
- **Die Batterie darf nicht mit Feuchtigkeit oder Wasser in Berührung kommen.**
- Halten Sie den Akku immer von einer Wärmequelle fern. Lassen Sie ihn nicht über einen längeren Zeitraum in einer Umgebung mit hohen Temperaturen liegen (in direktem Sonnenlicht, in der Nähe von Heizkörpern oder an Orten, an denen die Temperatur 50 °C übersteigt).
- **Setzen Sie den Akku weder Feuer noch übermäßiger Hitze aus.** Feuer oder Temperaturen über 130°C können eine Explosion verursachen.

- **HINWEIS: Eine Temperatur von 130°C kann als 265°F angegeben werden.**
- Alle Ladeanweisungen müssen befolgt werden, und die Batterie darf nicht bei einer Temperatur geladen werden, die außerhalb des in der Tabelle der Nenndaten in der Bedienungsanleitung angegebenen Bereichs liegt. *Falsches Laden oder Laden bei Temperaturen außerhalb des angegebenen Bereichs kann die Batterie beschädigen und die Brandgefahr erhöhen.*

BATTERIE-REPARATUR:

- **Beschädigte Batterien dürfen nicht repariert werden.** Reparaturen an der Batterie sind nur durch den Hersteller oder eine autorisierte Servicestelle zulässig.
- **Die verbrauchte Batterie sollte zu einer Entsorgungsstelle für diese Art von Sondermüll gebracht werden.**
- **SICHERHEITSHINWEISE FÜR DAS LADEGERÄT**
- **Das Ladegerät darf nicht mit Feuchtigkeit oder Wasser in Berührung kommen.** Das Eindringen von Wasser in das Ladegerät erhöht die Gefahr eines Stromschlags. Das Ladegerät darf nur in trockenen Räumen verwendet werden.
- Trennen Sie das Ladegerät vom Stromnetz, bevor Sie Reinigungsarbeiten durchführen.
- **Verwenden Sie das Ladegerät nicht auf einer brennbaren Oberfläche (z. B. Papier, Textilien) oder in der Nähe von brennbaren Stoffen.** Durch den Temperaturanstieg des Ladegerätes während des Ladevorgangs besteht Brandgefahr.
- **Überprüfen Sie den Zustand des Ladegeräts, des Kabels und des Steckers jedes Mal vor der Benutzung.** Wenn Sie eine Beschädigung feststellen, dürfen Sie das Ladegerät nicht verwenden. Versuchen Sie nicht, das Ladegerät zu zerlegen. Überlassen Sie alle Reparaturen einer autorisierten Servicewerkstatt. Bei unsachgemäßer Installation des Ladegeräts besteht die Gefahr eines Stromschlags oder Brands.
- Kinder und körperlich, seelisch oder geistig behinderte Personen sowie andere Personen, deren Erfahrung oder Kenntnisse nicht ausreichen, um das Ladegerät unter Beachtung aller Sicherheitsvorkehrungen zu bedienen, sollten das Ladegerät nicht ohne Aufsicht einer verantwortlichen Person bedienen. Andernfalls besteht die Gefahr, dass das Gerät falsch gehandhabt wird und zu Verletzungen führt.
- **Wenn das Ladegerät nicht in Gebrauch ist, sollte es vom Netz getrennt werden.**
- **Alle Ladeanweisungen müssen befolgt werden, und die Batterie darf nicht bei einer Temperatur geladen werden, die außerhalb des in der Tabelle der Nenndaten in der Bedienungsanleitung angegebenen Bereichs liegt.** *Falsches Laden oder Laden bei Temperaturen außerhalb des angegebenen Bereichs kann die Batterie beschädigen und die Brandgefahr erhöhen.*

CHARGER REPAIR

- **Ein defektes Ladegerät darf nicht repariert werden.** Reparaturen am Ladegerät sind nur durch den Hersteller oder eine autorisierte Servicestelle zulässig.
- **Das gebrauchte Ladegerät sollte zu einer Entsorgungsstelle für diese Art von Abfall gebracht werden.**
- **ACHTUNG: Das Gerät ist für den Betrieb in Innenräumen konzipiert.**
- **Trotz seiner inhärent sicheren Konstruktion, der Anwendung von Sicherheitsmaßnahmen und zusätzlichen Schutzmaßnahmen besteht bei der Arbeit immer ein Restrisiko für Verletzungen.**

Li-Ionen-Batterien können auslaufen, Feuer fangen oder explodieren, wenn sie zu heiß werden oder kurzgeschlossen werden. Bewahren Sie sie an heißen und sonnigen Tagen nicht im Auto auf. Öffnen Sie das Akkupaket nicht. Li-Ionen-Batterien enthalten elektronische Sicherheitsvorrichtungen, die bei Beschädigung zu einem Brand oder einer Explosion führen können.



Erläuterung der verwendeten Piktogramme

1. Lesen Sie die Betriebsanleitung und beachten Sie die darin enthaltenen Warn- und Sicherheitshinweise.
2. Tragen Sie eine Schutzbrille und einen Gehörschutz.
3. Arbeiten Sie mit einer Schutzmaske.
4. Halten Sie Kinder von dem Gerät fern.
5. Vor Regen schützen.
6. Verwendung in Innenräumen, geschützt vor Wasser und Feuchtigkeit.
7. Vorsicht, scharfe Elemente!
8. Tragen Sie Schutzschuhe.
9. Recycling.
10. Zweite Klasse des Schutzes.
11. Selektive Sammlung.
12. Werfen Sie die Zellen nicht ins Feuer.
13. Eine Gefahr für die aquatische Umwelt darstellen.
14. Die Hitze darf 50°C nicht überschreiten.

KONSTRUKTION UND ANWENDUNG

Der Winkelschleifer ist ein handgehaltenes Elektrowerkzeug, das mit einem Akku betrieben wird. Er wird von einem Permanentmagnet-Gleichstromkommutatormotor angetrieben, dessen Drehzahl über ein Winkelgetriebe übertragen wird. Er kann sowohl zum Schleifen als auch zum Trennen verwendet werden. Diese Art von Elektrowerkzeug wird häufig zum Entfernen aller Arten von Gärten auf der Oberfläche von Metallteilen, zur Oberflächenbehandlung von Schweißnähten, zum Durchtrennen von dünnwandigen Rohren und kleinen Metallteilen usw. verwendet. Mit dem entsprechenden Zubehör kann der Winkelschleifer nicht nur zum Trennen und Schleifen, sondern auch zum Reinigen von z. B. Rost, Farbschichten usw. verwendet werden.

Zu seinen Einsatzgebieten gehören umfangreiche Reparatur- und Bauarbeiten im Zusammenhang mit Innenausbau, Raumanpassungen usw.

Das Gerät ist nur für den Trockengebrauch bestimmt, nicht zum Polieren. Verwenden Sie das Elektrowerkzeug nicht falsch.

Mißbrauch.

- Handtieren Sie nicht mit asbesthaltigen Materialien. *Asbest ist krebserregend.*
- Arbeiten Sie nicht mit Materialien, deren Stäube brennbar oder explosiv sind. *Bei der Arbeit mit dem Elektrowerkzeug werden Funken erzeugt, die die entstehenden Dämpfe entzünden können.*
- Trennschleifscheiben dürfen nicht für Schleifarbeiten verwendet werden. *Trennscheiben arbeiten auf der Stirnseite und das Schleifen mit der Seitenfläche einer solchen Scheibe kann die Scheibe beschädigen und zu Verletzungen des Bedieners führen.*

BESCHREIBUNG DER GRAFISCHEN SEITEN

Die nachstehende Nummerierung bezieht sich auf die Komponenten des Geräts, die auf den grafischen Seiten dieses Handbuchs dargestellt sind.

1. Knopf für Spindelarretierung
2. Schalter Sperrtaste
3. Schalter
4. Zusätzlicher Griff
5. Schild
6. Externer Flansch
7. Innerer Flansch
8. Hebel (Blattschutz)
9. Batterie
10. Knopf zur Befestigung der Batterie
11. LEDs
12. Ladegerät
13. Taste zur Anzeige des Batterieladestands
14. Anzeige des Batterieladestands (LEDs).

* Es kann zu Abweichungen zwischen der Zeichnung und dem Produkt kommen.

AUSRÜSTUNG UND ZUBEHÖR

- Schutzschild - 1 Stk.
 Spezial-Schlüssel - 1 Stk.
 Zusätzlicher Griff - 1 Stk.

VORBEREITUNG AUF DIE ARBEIT

ENTFERNEN / EINSETZEN DER BATTERIE

- Drücken Sie den Batteriehalterknopf (10) und werfen Sie das Batteriepaket (9) aus (Abb. A).
- Setzen Sie den geladenen Akku (9) in die Griffhalterung ein, bis der Akku-Halteknopf (10) hörbar einrastet.

AUFLADEN DES AKKUS

Das Gerät wird mit einem teilweise geladenen Akku geliefert. Der Akku sollte bei einer Umgebungstemperatur von 4° C - 40° C geladen werden. Ein neuer Akku oder ein Akku, der über einen längeren Zeitraum nicht benutzt wurde, erreicht seine volle Leistungsfähigkeit nach etwa 3 - 5 Lade- und Entladezyklen.

Nehmen Sie die Batterie (9) aus dem Gerät (Abb. A).

Schließen Sie das Ladegerät an eine Netzsteckdose (230 V AC) an.

- Legen Sie den Akku (9) in das Ladegerät (12) ein (Abb. B) und vergewissern Sie sich, dass der Akku richtig sitzt (bis zum Anschlag eingeschoben).
- Wenn das Ladegerät an eine Netzsteckdose (230 V AC) angeschlossen ist, leuchtet die grüne LED (11) am Ladegerät auf, um anzuzeigen, dass die Spannung angeschlossen ist.
- Wenn der Akku (9) in das Ladegerät (12) eingelegt wird, leuchtet die rote LED (11) am Ladegerät auf, um anzuzeigen, dass der Akku geladen wird.

- Gleichzeitig leuchten die grünen LEDs (14) des Ladezustands der Batterie pulsierend in verschiedenen Mustern auf (siehe Beschreibung unten).

Pulsierendes Aufleuchten aller LEDs - zeigt an, dass die Batterie leer ist und aufgeladen werden muss.

Pulsierendes Aufleuchten von 2 LEDs - zeigt Teilentladung an.

Pulsierende 1 LED - zeigt einen hohen Ladezustand der Batterie an.

Wenn der Akku geladen ist, leuchtet die LED (11) am Ladegerät grün und alle Akkuladezustands-LEDs (14) leuchten kontinuierlich. Nach einer bestimmten Zeit (ca. 15s) erlöschen die Akkuladezustands-LEDs (14).

Der Akku sollte nicht länger als 8 Stunden geladen werden. Eine Überschreitung dieser Zeit kann die Akkuzellen beschädigen. Das Ladegerät schaltet sich nicht automatisch aus, wenn der Akku vollständig geladen ist. Die grüne LED am Ladegerät leuchtet weiter. Die LED für den Ladezustand des Akkus schaltet sich nach einer gewissen Zeit aus. Trennen Sie das Gerät von der Stromversorgung, bevor Sie den Akku aus der Ladebuchse nehmen. Vermeiden Sie aufeinanderfolgende kurze Ladevorgänge. Laden Sie Akkus nicht nach kurzem Gebrauch wieder auf. Eine deutliche Verkürzung der Zeit zwischen den erforderlichen Aufladungen deutet darauf hin, dass der Akku abgenutzt ist und ersetzt werden sollte.

Akkus werden während des Ladevorgangs warm. Arbeiten Sie nicht sofort nach dem Laden, sondern warten Sie, bis der Akku Raumtemperatur erreicht hat. So vermeiden Sie Schäden an der Batterie.

ANZEIGE DES BATTERIELADEZUSTANDS

Der Akku ist mit einer Akkuladezustandsanzeige (3 LEDs) ausgestattet (14). Um den Ladezustand des Akkus zu überprüfen, drücken Sie auf die Taste der Akkuladezustandsanzeige (13) (Abb. C). Das Aufleuchten aller LEDs zeigt einen hohen Ladezustand der Batterie an. Das Aufleuchten von 2 Dioden zeigt eine Teilentladung an. Das Aufleuchten von nur einer Diode zeigt an, dass der Akku erschöpft ist und wieder aufgeladen werden muss.

MONTAGE UND EINSTELLUNG DES SCHILDES

Der Blattschutz schützt den Bediener vor Schmutz, versehentlichem Kontakt mit dem Arbeitsgerät oder Funken. Er sollte immer so angebracht werden, dass sein abdeckender Teil dem Bediener zugewandt ist.

- Die Konstruktion der Messerschutzbefestigung ermöglicht eine werkzeuglose Einstellung des Schutzes auf die optimale Position.
- Lösen und ziehen Sie den Hebel (8) am Scheibenschutz (5) zurück.
- Drehen Sie den Scheibenschutz (5) in die gewünschte Position.
- Durch Absenken des Hebels(8) verriegeln.
- Das Entfernen und Einstellen des Scheibenschutzes erfolgt in umgekehrter Reihenfolge wie der Einbau.

WERKZEUGWECHSEL

- Beim Werkzeugwechsel müssen Arbeitshandschuhe getragen werden.
- Der Spindelarretierknopf (1) darf nur zum Arretieren der Spindel der Schleifmaschine beim Auf- oder Abbau des Arbeitswerkzeugs verwendet werden. Sie darf nicht als Bremstaste verwendet werden, während sich die Scheibe dreht. Andernfalls kann die Schleifmaschine beschädigt werden oder der Benutzer kann sich verletzen.

SCHEIBENBEFESTIGUNG

- Bei Schleif- oder Trennscheiben mit einer Dicke von weniger als 3 mm muss die Mutter des Außenflansches (6) auf der Scheibenseite flach angeschraubt werden (Abb. D).
- Drücken Sie die Spindelarretierungstaste (1).
- Stecken Sie den mitgelieferten Spezialschlüssel in die Löcher des äußeren Flansches (6) (Abb. E).
- Drehen Sie den Schlüssel - lösen und entfernen Sie den äußeren Flansch (6).
- Legen Sie die Scheibe so an, dass sie gegen die Oberfläche des inneren Flansches (7) gedrückt wird.
- Den äußeren Flansch (6) anschrauben und mit einem Spezialschlüssel leicht anziehen.
- Die Demontage der Scheiben erfolgt in umgekehrter Reihenfolge wie die Montage. Bei der Montage ist die Scheibe gegen die Oberfläche des Innenflansches (7) zu drücken und mittig auf dessen Unterseite aufzusetzen.

PASSENDE ARBEITSGERÄTE MIT GEWINDEBOHRUNG

- Drücken Sie die Spindelarretierungstaste (1).
- Entfernen Sie das zuvor montierte Gerät - falls vorhanden.
- Beide Flansche - Innenflansch (7) und Außenflansch (6) - vor dem Einbau entfernen.
- Schrauben Sie das Gewindeteil des Arbeitsgerätes auf die Spindel und ziehen Sie es leicht an.
- Die Demontage von Werkzeugen mit Gewindelöchern erfolgt in umgekehrter Reihenfolge wie die Montage.

MONTAGE DES WINKELSCHLEIFERS IM WINKELSCHLEIFERSTÄNDER

Es ist zulässig, den Winkelschleifer in einem speziellen Stativ für Winkelschleifer zu verwenden, vorausgesetzt, es wird ordnungsgemäß gemäß der Montageanleitung des Stativherstellers montiert.

BEDIENUNG / EINSTELLUNGEN

Überprüfen Sie den Zustand der Schleifscheibe, bevor Sie sie verwenden. Verwenden Sie keine abgesplitterten, gerissenen oder anderweitig beschädigten Schleifscheiben. Eine abgenutzte Scheibe oder Bürste sollte vor der Verwendung sofort durch eine neue ersetzt werden. Schalten Sie die Schleifmaschine nach Beendigung der Arbeit immer aus und warten Sie, bis das Arbeitsgerät vollständig zum Stillstand gekommen ist. Erst dann kann der Schleifer abgestellt werden. Bremsen Sie die rotierende Schleifscheibe nicht ab, indem Sie sie gegen das Werkstück drücken.

- Überlasten Sie die Schleifmaschine nicht. Das Gewicht des Elektrowerkzeugs übt genügend Druck aus, um das Werkzeug effektiv zu betreiben. Eine Überlastung und ein zu hoher Druck können zu einem gefährlichen Bruch des Elektrowerkzeugs führen.
- Wenn die Schleifmaschine während des Betriebs herunterfällt, muss das Arbeitswerkzeug unbedingt überprüft und gegebenenfalls ausgetauscht werden, wenn es beschädigt oder verformt ist.
- Schlagen Sie das Arbeitswerkzeug niemals gegen das Arbeitsmaterial.
- Vermeiden Sie das Aufprallen und Schaben mit der Scheibe, insbesondere bei Arbeiten an Ecken, scharfen Kanten usw. (dies kann zum Verlust der Kontrolle und zu Rückschlägen führen). (dies kann zum Verlust der Kontrolle über das Elektrowerkzeug und zu einem Rückschlag führen).
- Verwenden Sie niemals Sägeblätter, die zum Schneiden von Holz mit Kreissägen bestimmt sind. Die Verwendung solcher Sägeblätter führt häufig zu einem Rückschlag des Elektrowerkzeugs, zum Verlust der Kontrolle und kann zu Verletzungen des Bedieners führen.

EIN/AUS

Halten Sie die Schleifmaschine während der Inbetriebnahme und des Betriebs mit beiden Händen fest. Der Schleifer ist mit einem Sicherheitsschalter ausgestattet, der ein versehentliches Einschalten verhindert.

- Drücken Sie die Sicherheitstaste (2).
- Drücken Sie die Ein/Aus-Taste (3) (Abb. F).
- Wenn Sie den Druck auf den Schaltknopf (3) loslassen, stoppt das Mahlwerk.
- Warten Sie nach dem Einschalten der Schleifmaschine, bis die Schleifscheibe die maximale Drehzahl erreicht hat, bevor Sie mit der Arbeit beginnen. Der Schalter darf nicht betätigt werden, während die Schleifmaschine ein- oder ausgeschaltet ist. Der Schalter der Schleifmaschine darf nur betätigt werden, wenn das Elektrowerkzeug vom Werkstück entfernt ist.

CUTTING

- Das Schneiden mit einem Winkelschleifer kann nur in einer geraden Linie erfolgen.
- Schneiden Sie das Material nicht, während Sie es in der Hand halten.
- Große Werkstücke sollten unterstützt werden, und es sollte darauf geachtet werden, dass die Unterstützungspunkte nahe an der Schnittlinie und am Ende des Materials liegen. Stabil aufgelegtes Material neigt nicht dazu, sich während des Schneidens zu bewegen.
- Kleine Werkstücke sollten z. B. in einem Schraubstock, mit Zwingen usw. eingespannt werden. Das Material sollte so eingespannt werden, dass sich die Schneidspitze nahe am Spannelement befindet. Dadurch wird eine höhere Schnittgenauigkeit erreicht.
- Achten Sie darauf, dass die Trennscheibe nicht vibriert oder gestaucht wird, da dies die Schnittqualität beeinträchtigt und zum Bruch der Trennscheibe führen kann.
- Beim Schneiden sollte kein seitlicher Druck auf die Trennscheibe ausgeübt werden.
- Verwenden Sie je nach dem zu schneidenden Material die richtige Trennscheibe.
- Beim Schneiden durch Material wird empfohlen, dass die Vorschubrichtung mit der Drehrichtung der Trennscheibe übereinstimmt.
- Die Schnitttiefe hängt vom Durchmesser der Scheibe ab (Abb. G).
- Es dürfen nur Scheiben verwendet werden, deren Nenndurchmesser nicht größer ist als der für das Schleifmaschinenmodell empfohlene.
- Bei tiefen Schnitten (z.B. Profile, Bauklötze, Ziegelsteine, etc.) dürfen die Spannflansche nicht mit dem Werkstück in Berührung kommen.
- Trennscheiben erreichen während des Betriebs sehr hohe Temperaturen - berühren Sie sie nicht mit ungeschützten Körperteilen, bevor sie abgekühlt sind.

SANDING

- Schleifarbeiten können z. B. mit Schleifscheiben, Schleiftöpfen, Fächerscheiben, Scheiben mit Schleifvlies, Drahtbürsten, flexiblen Scheiben für Schleifpapier usw. durchgeführt werden. Jeder Scheibentyp und jedes Werkstück erfordert eine geeignete Arbeitstechnik und die Verwendung einer geeigneten persönlichen Schutzausrüstung.
- Zum Schneiden bestimmte Scheiben sollten nicht zum Schleifen verwendet werden.
- Schleifscheiben sind so konzipiert, dass sie das Material mit der Kante der Scheibe abtragen.
- Schleifen Sie nicht mit der Seitenfläche der Scheibe. Der optimale Arbeitswinkel für diesen Scheibentyp beträgt 30° (Abb. H).
- Schleifarbeiten dürfen nur mit für das Material geeigneten Schleifscheiben durchgeführt werden.
- Bei der Arbeit mit Fächerschleifern, Schleifvlies-scheiben und flexiblen Schleifpapierscheiben muss auf den richtigen Anstellwinkel geachtet werden (Abb. I).
- Schleifen Sie nicht mit der gesamten Oberfläche der Scheibe.
- Diese Arten von Scheiben werden für die Bearbeitung von flachen Oberflächen verwendet.
- Drahtbürsten sind hauptsächlich für die Reinigung von Profilen und schwer zugänglichen Stellen bestimmt. Sie können z. B. zum Entfernen von Rost, Farbschichten usw. von der Materialoberfläche verwendet werden. (Abb. K).

- Es dürfen nur Arbeitswerkzeuge verwendet werden, deren zulässige Drehzahl größer oder gleich der maximalen Drehzahl des Winkelschleifers ohne Last ist.

BETRIEB UND WARTUNG

Nehmen Sie die Batterie aus dem Gerät, bevor Sie es installieren, einstellen, reparieren oder bedienen.

WARTUNG UND LAGERUNG

- Es wird empfohlen, das Gerät sofort nach jedem Gebrauch zu reinigen.
- Verwenden Sie kein Wasser oder andere Flüssigkeiten zur Reinigung.
- Das Gerät sollte mit einem trockenen Tuch gereinigt oder mit Niederdruck-Pressluft ausgeblasen werden.
- Verwenden Sie keine Reinigungs- oder Lösungsmittel, da diese die Kunststoffteile beschädigen können.
- Reinigen Sie regelmäßige die Lüftungsschlitze im Motorgehäuse, um eine Überhitzung des Geräts zu vermeiden.
- Wenn übermäßige Funkenbildung am Kommutator auftritt, lassen Sie den Zustand der Kohlebürsten des Motors von einer qualifizierten Person überprüfen.
- Bewahren Sie das Gerät immer an einem trockenen Ort und außerhalb der Reichweite von Kindern auf.
- Lagern Sie das Gerät mit herausgenommenem Akku.
- Etwaige Mängel sollten von der autorisierten Kundendienststelle des Herstellers behoben werden.

TECHNISCHE DATEN

RATING-DATEN

Kabelloser Winkelschleifer	
Parameter	Wert
Spannung der Batterie	18 V GLEICHSTROM
Nenngeschwindigkeit	10 000 min ⁻¹
Max. Scheibendurchmesser	125 mm
Innendurchmesser der Scheibe	22,2 mm
Spindelgewinde	M14
Schutzklasse	III
Masse	1,65 kg
Jahr der Herstellung	2022
58GE130 steht sowohl für die Typen- als auch für die Maschinenbezeichnung	

Graphite Energy+ Systembatterien			
Parameter	Wert		
Batterie	58G001	58G004	58G086
Spannung der Batterie	18 V GLEICHSTROM	18 V GLEICHSTROM	18 V GLEICHSTROM
Akku-Typ	Li-Ion	Li-Ion	Li-Ion
Kapazität der Batterie	2000 mAh	4000 mAh	6000 mAh
Temperaturbereich der Umgebung	4° C - 40° C	4° C - 40° C	4° C - 40° C
Ladezeit mit Ladegerät 58G002	1 h	2 h	3 h

Masse	0,400 kg	0,650 kg	0,95 kg
Jahr der Herstellung	2022	2022	2022

Graphite Energy+ System-Ladegerät		
Parameter	Wert	Wert
Typ des Ladegeräts	58G002	58G085
Versorgungsspannung	230 V AC	230 V AC
Netzfrequenz	50 Hz	50 Hz
Ladespannung	22 V DC	22 V DC
Max. Ladestrom	2300 mA	3000 mA
Temperaturbereich der Umgebung	4 ^o C - 40 ^o C	4 ^o C - 40 ^o C
Akku-Ladezeit 58G001	1 h	45 min
Akku-Ladezeit 58G004	2 h	90 min
Akku-Ladezeit 58G086	3 h	135 min
Schutzklasse	II	II
Masse	0,300 kg	0,710 kg
Jahr der Herstellung	2022	2022

LÄRM- UND VIBRATIONSDATEN

Schalldruckpegel	$L_{pA} = 85,3 \text{ dB (A) } K=3\text{dB (A)}$
Schalleistungspegel	$L_{WA} = 96,3 \text{ dB (A) } K=3\text{dB (A)}$
Schwingungsbeschleunigungswert (Hauptgriff)	$a_h = 4,019 \text{ m/s}^2 \text{ } K=1,5 \text{ m/s}^2$
Schwingungsbeschleunigungswert (Hilfsgriff)	$a_h = 8,843 \text{ m/s}^2 \text{ } K=1,5 \text{ m/s}^2$

Informationen über Lärm und Vibrationen



Der Geräuschemissionspegel des Geräts wird beschrieben durch: den emittierten Schalldruckpegel L_{pA} und den Schalleistungspegel LWA (wobei K die Messunsicherheit bezeichnet). Die vom Gerät ausgehenden Schwingungen werden durch den Schwingungsbeschleunigungswert a_h beschrieben (wobei K die Messunsicherheit bezeichnet).

Der in dieser Anleitung angegebene Schalldruckpegel L_{pA} , der Schalleistungspegel LWA und der Schwingungsbeschleunigungswert a_h wurden gemäß EN 60745-1 gemessen. Der angegebene Schwingungspegel a_h kann zum Vergleich von Geräten und zur vorläufigen Bewertung der Schwingungsbelastung verwendet werden. Das angegebene Vibrationsniveau ist nur repräsentativ für die grundlegende Verwendung des Geräts. Wenn das Gerät für andere Anwendungen oder mit anderen Arbeitsgeräten verwendet wird, kann sich der Vibrationspegel ändern. Ein höheres Vibrationsniveau wird durch unzureichende oder zu seltene Wartung des Geräts beeinflusst. Die oben genannten Gründe können zu einer erhöhten Vibrationsbelastung während der gesamten Arbeitsdauer führen.

Um die Vibrationsexposition genau abzuschätzen, müssen die Zeiten berücksichtigt werden, in denen das Gerät ausgeschaltet ist oder wenn es zwar eingeschaltet ist, aber nicht zum Arbeiten verwendet wird. Wenn alle Faktoren genau abgeschätzt wurden, kann die Gesamtvibrationsexposition viel niedriger ausfallen.

Um den Benutzer vor den Auswirkungen von Vibrationen zu schützen, sollten zusätzliche Sicherheitsmaßnahmen ergriffen werden, wie z. B. die zyklische Wartung der Maschine und der Arbeitsgeräte, die Gewährleistung einer angemessenen Handtemperatur und eine angemessene Arbeitsorganisation.

SCHUTZ DER UMWELT

	Elektrisch betriebene Produkte dürfen nicht mit dem Hausmüll entsorgt werden, sondern müssen einer geeigneten Einrichtung zur Entsorgung zugeführt werden. Wenden Sie sich an Ihren Händler oder die örtlichen Behörden, um Informationen zur Entsorgung zu erhalten. Elektro- und Elektronik-Altgeräte enthalten umweltverträgliche Stoffe. Geräte, die nicht recycelt werden, stellen eine potenzielle Gefahr für die Umwelt und die menschliche Gesundheit dar.
 Li-Ion	Wiederaufladbare Batterien / Akkus gehören nicht in den Hausmüll und dürfen auch nicht ins Feuer oder Wasser geworfen werden. Beschädigte oder verbrauchte Batterien müssen gemäß der geltenden Richtlinie über die Entsorgung von Batterien und Akkumulatoren ordnungsgemäß recycelt werden.

"Grupa Topex Spółka z ograniczoną odpowiedzialnością". Spółka komandytowa mit Sitz in Warschau, ul. Pograniczna 2/4 (im Folgenden: "Grupa Topex") teilt mit, dass alle Urheberrechte am Inhalt dieses Handbuchs (im Folgenden: "Handbuch"), einschließlich, unter anderem. Der Text, die Fotografien, die Diagramme, die Zeichnungen sowie die Zusammensetzung des Handbuchs gehören ausschließlich der Grupa Topex und sind durch das Gesetz vom 4. Februar 1994 über das Urheberrecht und verwandte Schutzrechte (d.h. Gesetzblatt 2006 Nr. 90 Poz. 631, in der geänderten Fassung) geschützt. Das Kopieren, Verarbeiten, Veröffentlichungen und Verändern des gesamten Handbuchs und seiner einzelnen Elemente zu kommerziellen Zwecken ist ohne schriftliche Zustimmung von Grupa Topex strengstens untersagt und kann zivil- und strafrechtliche Folgen haben.

EG-Konformitätserklärung

Hersteller: Grupa Topex Sp. z o.o. Sp.k., Pograniczna 2/4 02-285 Warszawa

Produkt: Schnurlöser Winkelschleifer

Modell: 58GE130

Handelsname: GRAPHITE

Seriennummer: 00001 + 99999

Diese Konformitätserklärung wird unter der alleinigen Verantwortung des Herstellers ausgestellt.

Das oben beschriebene Produkt entspricht den folgenden Dokumenten:

Maskinenrichtlinie 2006/42/EG

Richtlinie 2014/30/EU über die elektromagnetische

Verträglichkeit

RoHS-Richtlinie 2011/65/EU, geändert durch Richtlinie

2015/863/EU

Und erfüllt die Anforderungen der Normen:

EN 60745-1:2009+A11:2010; EN 60745-2-

3:2011+A2:2013+A11:2014+A12:2014+A13:2015;

EN 55014-1:2017; EN 55014-2:2015;

EN IEC 63000:2018

Diese Erklärung bezieht sich nur auf die Maschine in der Form, in der sie in Verkehr gebracht wird, und umfasst nicht die Bauteile vom Endnutzer hinzugefügt oder von ihm nachträglich durchgeführt werden.

Name und Anschrift der in der EU ansässigen Person, die zur

Erstellung des technischen Dokuments befugt ist:

Unterzeichnet im Namen von:

Grupa Topex Sp. z o.o. Sp.k.

2/4 Pograniczna Straße

02-285 Warschau

Paweł Kowalski

Paweł Kowalski

TOPEX GROUP Qualitätsbeauftragter

Warschau, 2022-07-12

RU
РУКОВОДСТВО ПО ПЕРЕВОДУ (ПОЛЬЗОВАТЕЛЯ)

АККУМУЛЯТОРНАЯ УГЛОВАЯ ШЛИФОВАЛЬНАЯ МАШИНА 58GE130

ПРИМЕЧАНИЕ: ПЕРЕД ИСПОЛЬЗОВАНИЕМ ПРИБОРА ВНИМАТЕЛЬНО ПРОЧИТАЙТЕ ДАННОЕ РУКОВОДСТВО И СОХРАНИТЕ ЕГО ДЛЯ ДАЛЬНЕЙШЕГО ИСПОЛЬЗОВАНИЯ.

ОСОБЫЕ ПОЛОЖЕНИЯ ПО ТЕХНИКЕ БЕЗОПАСНОСТИ

СПЕЦИАЛЬНЫЕ ПОЛОЖЕНИЯ ПО БЕЗОПАСНОЙ ЭКСПЛУАТАЦИИ УГЛОВЫХ ШЛИФОВАЛЬНЫХ МАШИН

ПРАВИЛА ТЕХНИКИ БЕЗОПАСНОСТИ ПРИ ШЛИФОВАНИИ, ЗАЧИСТКЕ НАЖДАЧНОЙ БУМАГОЙ, РАБОТЕ С ПРОВОЛОЧНЫМИ ЩЕТКАМИ И РЕЗКЕ ШЛИФОВАЛЬНЫМ КРУГОМ

- Этот станок можно использовать как обычную шлифовальную машину, как шлифовальную машину с наждачной бумагой, как шлифовальную машину с проволочной щеткой и как станок для резки шлифовальных кругов. Соблюдайте все инструкции по технике безопасности, указания, описания и данные, поставляемые вместе с машиной.
- *Несоблюдение следующих инструкций может представлять опасность поражения электрическим током, пожара и/или серьезной травмы.*
- Запрещается использовать данное устройство для полировки. Использование устройства не по назначению может привести к опасностям и травмам.
- Не используйте принадлежности, которые не предназначены и не рекомендованы производителем для данного прибора. *Тот факт, что принадлежность может быть установлена на прибор, не является гарантией безопасного использования.*
- Допустимая скорость вращения используемого рабочего инструмента не должна быть меньше максимальной скорости, указанной на оборудовании. *Рабочий инструмент, вращающийся быстрее допустимой скорости, может сломаться, а его части могут отколоться.*
- Внешний диаметр и толщина рабочего инструмента должны соответствовать размерам оборудования. Рабочие инструменты с неправильными размерами не могут быть достаточно экранированы или проверены.
- Рабочие инструменты с резьбовой вставкой должны точно подходить к резьбе на шпинделе. Для рабочих инструментов с фланцевым креплением диаметр отверстия рабочего инструмента должен совпадать с диаметром фланца. *Рабочие инструменты, которые не могут точно прилегать к станку, будут вращаться неравномерно, сильно вибрировать и могут привести к потере контроля над станком.*
- Ни в коем случае не используйте поврежденные рабочие инструменты. Осматривайте оснастку перед каждым использованием, например, шлифовальные круги на наличие сколов и трещин, шлифовальные диски на наличие трещин, потертой или сильно износа, проволочные щетки на наличие ослабленных или сломанных проводов. Если станок или рабочий инструмент упал, проверьте его на наличие повреждений или используйте другой неповрежденный инструмент. Если инструмент проверен и закреплен, следует включить машину на максимальную скорость на одну минуту, следя за тем, чтобы оператор и находящиеся поблизости посторонние лица находились вне зоны вращающегося инструмента. *Поврежденные инструменты обычно ломаются в течение этого времени испытания.*
- Необходимо использовать средства индивидуальной защиты. В зависимости от вида работ надевайте защитную маску, закрывающую все лицо, защиту для глаз или защитные очки. При необходимости используйте пылезастыжную маску, средства защиты органов слуха, защитные перчатки или специальный фартук для защиты от мелких частиц абразивного и обработанного материала. *Защищайте глаза от ионизирующего излучения, образующихся в воздухе во время работы. Противопылевая маска и*

средства защиты органов дыхания должны отфильтровывать пыль, образующуюся во время работы. Воздействие шума в течение длительного периода времени может привести к потере слуха.

- Необходимо следить за тем, чтобы посторонние люди находились на безопасном расстоянии от зоны действия аппарата. Все, кто находится вблизи работающей машины, должны использовать средства индивидуальной защиты. *Осколки заготовок или сломанные рабочие инструменты могут разлететься и нанести травму даже за пределами зоны действия прибора.*
- При выполнении работ, где инструмент может столкнуться со скрытыми электрическими проводами, держите инструмент только за изолированные поверхности рукоятки. *Контакт с сетевым проводом может привести к передаче напряжения на металлические части инструмента, что может привести к поражению электрическим током.*
- Никогда не опускайте прибор до полной остановки рабочего инструмента. *Вращающийся инструмент может вступить в контакт с поверхностью, на которую он опущен, и вы можете потерять контроль над прибором.*
- Не переносите машину во время ее движения. *Случайное соприкосновение одежды с вращающимся рабочим инструментом может привести к ее втягиванию и сверлению рабочего инструмента в тело оператора.*
- Регулярно очищайте вентиляционные отверстия устройства. *Вентилятор двигателя втягивает пыль в корпус, и большое скопление металлической пыли может стать причиной опасности поражения электрическим током.*
- Не используйте прибор вблизи легковоспламеняющихся материалов. *Искры могут их воспламенить.*
- Не используйте инструменты, требующие жидких охлаждающих жидкостей. *Использование воды или других жидких охлаждающих жидкостей может привести к поражению электрическим током.*

ВЫБРАСЫВАТЬ И СООТВЕТСТВУЮЩИЕ РЕКОМЕНДАЦИИ ПО БЕЗОПАСНОСТИ

- Отдача - это внезапная реакция машины на засорение или препятствие вращающегося инструмента, например, шлифовального круга, шлифовального диска, проволочной щетки и т.д. Засорение или блокировка приводит к внезапной остановке вращающегося рабочего инструмента. Таким образом, неконтролируемое устройство будет дергаться в направлении, противоположном направлению вращения рабочего инструмента. Когда, например, шлифовальный круг заклинивает или застревает в заготовке, погруженная кромка шлифовального круга может заблокироваться и вызвать его выпадение или выброс. Движение шлифовального круга (в сторону оператора или от него) в этом случае зависит от направления движения круга в точке заклинивания. Кроме того, шлифовальные круги могут ломаться.
- Повторная отдача является следствием неправильного или некорректного использования устройства. Ее можно избежать, приняв соответствующие меры предосторожности, описанные ниже.
- **Устройство следует держать крепко, при этом корпус и руки должны находиться в таком положении, чтобы смягчить отдачу. Если вспомогательная рукоятка входит в стандартную комплектацию, ее всегда следует использовать, чтобы иметь максимально возможный контроль над силой отдачи или моментом отдачи при запуске. Оператор может контролировать явления рывка и отдачи, принимая соответствующие меры предосторожности.**
- **Никогда не держите руки рядом с вращающимися рабочими инструментами. Рабочий инструмент может травмировать руку из-за отдачи.**
- **Держитесь подальше от зоны действия, где устройство будет двигаться во время отдачи. В результате отдачи устройство перемещается в направлении, противоположном движению шлифовального круга в месте засорения.**

- Будьте особенно осторожны при обработке углов, острых кромок и т.д. Не допускайте отклонения или заклинивания рабочих инструментов.
- *Вращающийся рабочий инструмент более подвержен заклиниванию при обработке углов, острых кромок или при отклонении назад. Это может стать причиной потери контроля или отдачи.*
- Не используйте деревянные или зубчатые диски.
- *Рабочие инструменты такого типа часто вызывают отдачу или потерю контроля.*

СПЕЦИАЛЬНЫЕ УКАЗАНИЯ ПО ТЕХНИКЕ БЕЗОПАСНОСТИ ПРИ ШЛИФОВАНИИ И РЕЗКЕ ШЛИФОВАЛЬНЫМ КРУГОМ

- Используйте только шлифовальный круг, предназначенный для данного станка, и защиту, предназначенную для этого круга. Шлифовальные круги, не являющиеся оснасткой для конкретного станка, не могут быть достаточно защищены и не являются достаточно безопасными.
- Гнутые шлифовальные круги должны быть установлены таким образом, чтобы их шлифовальная поверхность не выступала за край защитного кожуха. Неправильно установленный шлифовальный диск, выступающий за край защитного кожуха, не может быть достаточно защищен.
- Для обеспечения максимальной возможной степени безопасности защитный кожух должен быть прочно прикреплен к станку - расположен так, чтобы часть шлифовального круга, обращенная к оператору, была как можно меньше. Ограждение защищает оператора от мусора, случайного контакта со шлифовальным кругом, а также от искр, которые могут воспламенить одежду.
- Шлифовальные круги можно использовать только для предназначенных для них работ.
- Например, никогда не шлифуйте боковой поверхностью отрезного круга. Отрезные круги предназначены для удаления материала кромкой диска. Воздействие боковых сил на эти шлифовальные круги может привести к их поломке.
- Всегда используйте неповрежденные зажимные фланцы правильного размера и формы для выбранного шлифовального круга. Правильные фланцы поддерживают шлифовальный круг и тем самым снижают опасность его поломки. Фланцы для отрезных кругов могут отличаться от фланцев для других шлифовальных кругов.
- Не используйте изношенные шлифовальные круги от больших машин. Шлифовальные круги для больших станков не рассчитаны на более высокие обороты, характерные для малых станков, и поэтому могут сломаться.

ДОПОЛНИТЕЛЬНЫЕ СПЕЦИАЛЬНЫЕ УКАЗАНИЯ ПО ТЕХНИКЕ БЕЗОПАСНОСТИ ПРИ РЕЗКЕ ШЛИФОВАЛЬНЫМ КРУГОМ

- Избегайте заклинивания режущего диска или слишком сильного давления. Не делайте слишком глубоких пропилов. Перегрузка режущего диска увеличивает нагрузку на него и его склонность к заклиниванию или блокировке и, следовательно, возможность отбрасывания или поломки.
- Избегайте зоны перед и за вращающимся режущим диском. Перемещение режущего диска в заготовке в сторону от вас может привести к тому, что в случае отдачи машина оттянет с вращающимся диском прямо к вам.
- В случае заклинивания режущего диска или остановки, выключите машину и дождитесь полной остановки диска. Никогда не пытайтесь вытащить еще движущийся диск из зоны резания, это может привести к отдаче. Причина заклинивания должна быть обнаружена и устранена.
- Не перезапускайте машину, пока она находится в материале. Перед продолжением резки отрезной круг должен набрать полную скорость. В противном случае шлифовальный круг может зацепиться, соскочить с заготовки или вызвать отдачу.

- Пластины или крупные предметы перед обработкой следует поддерживать, чтобы снизить риск отдачи из-за заклинивания диска. Большие заготовки могут прогибаться под собственным весом. Заготовку следует поддерживать с обеих сторон, как у линии реза, так и у края.
- Соблюдайте особую осторожность при вырезании отверстий в стенах или работе в других невидимых местах. Погружающийся в материал режущий диск может вызвать отдачу инструмента при столкновении с газовыми трубами, водопроводными трубами, электрическими кабелями или другими объектами.

СПЕЦИАЛЬНЫЕ УКАЗАНИЯ ПО ТЕХНИКЕ БЕЗОПАСНОСТИ ПРИ ШЛИФОВАНИИ НАЖДАЧНОЙ БУМАГОЙ

- Не используйте листы наждачной бумаги большого размера. При выборе размера шлифовальной бумаги следуйте рекомендациям производителя. Шлифовальная бумага, выступающая за пределы шлифовальной пластины, может стать причиной травмы и привести к засорению или разрыву бумаги, а также к отдаче.

СПЕЦИАЛЬНЫЕ УКАЗАНИЯ ПО ТЕХНИКЕ БЕЗОПАСНОСТИ ПРИ РАБОТЕ С ПРОВОЛОЧНЫМИ ЩЕТКАМИ

- Следует учитывать, что даже при нормальном использовании происходит потеря кусков проволоки через щетку. Не перегружайте провода, прилагая слишком большое давление. *Попавшие в воздух кусочки проволоки могут легко проткнуть тонкую одежду и/или кожу.*
- Если рекомендована защита, не допускайте контакта щетки с защитой. Диаметр щеток для тарелок и кастрюль может увеличиваться под действием давления и центробежных сил.
- При работе с проволочными щетками всегда надевайте защитные очки.

ДОПОЛНИТЕЛЬНАЯ ИНФОРМАЦИЯ ПО БЕЗОПАСНОСТИ

- Перед началом всех монтажных работ извлеките батарею из устройства.
- Перед использованием шлифовальные инструменты должны быть проверены. Шлифовальный инструмент должен быть правильно установлен и должен свободно вращаться. В рамках проверки запустите машину без нагрузки не менее чем на одну минуту в безопасном положении. Не используйте поврежденные или вибрирующие шлифовальные инструменты. Шлифовальные инструменты должны быть круглой формы. Поврежденные шлифовальные инструменты могут сломаться и стать причиной травмы.
- После установки шлифовального инструмента и перед запуском шлифовальной машины проверьте, правильно ли установлен шлифовальный инструмент, свободно ли он вращается и не задевает ли он за защитный кожух.
- Кнопка блокировки шпинделя может быть нажата только при неподвижном шлифовальном шпинделе.
- На инструментах, предназначенных для установки резьбонарезных шлифовальных кругов, убедитесь, что длина резьбы шлифовального круга соответствует длине резьбы шпинделя.
- Заготовка должна быть надежно закреплена. Зажимать заготовку в зажимном устройстве или тисках безопаснее, чем держать ее в руке.
- Если собственный вес объекта не гарантирует стабильного положения, его необходимо закрепить.
- Не прикасайтесь к режущим и шлифовальным дискам, пока они не остыли.
- Не оказывайте бокового давления на шлифовальный или отрезной диск. Не разрезайте заготовки толще, чем максимальная глубина резания отрезного диска.
- При использовании быстродействующего фланца убедитесь, что внутренний фланец, установленный на шпинделе, оснащен резиновым уплотнительным кольцом и что это кольцо не повреждено. Также убедитесь, что поверхности внешнего и внутреннего фланца чистые.

- Используйте быстродействующий фланец только с абразивными и острыми дисками. Используйте только неповрежденные и исправные фланцы.

ПРАВИЛЬНОЕ ОБРАЩЕНИЕ И ЭКСПЛУАТАЦИЯ АКУМУЛЯТОРОВ

- Процесс зарядки аккумулятора должен находиться под контролем пользователя.
- Избегайте зарядки аккумулятора при температуре ниже 0° C.
- Заряжайте аккумуляторы только с помощью зарядного устройства, рекомендованного производителем. *Использование зарядного устройства, предназначенного для зарядки аккумуляторов другого типа, создает риск возгорания.*
- Когда аккумулятор не используется, держите его подальше от металлических предметов, таких как скрепки, монеты, ключи, гвозди, шурупы или другие мелкие металлические предметы, которые могут замкнуть клеммы аккумулятора. *Короткое замыкание клемм аккумулятора может привести к ожогам или пожару.*
- В случае повреждения и/или неправильного использования батареи возможно выделение газов. Проверьте помещение, в случае дискомфорта обратитесь к врачу. *Газы могут повредить дыхательные пути.*
- Утечка жидкости из аккумулятора может произойти в экстремальных условиях. Вытекающая из аккумулятора жидкость может вызвать раздражение или ожоги. *Если обнаружена утечка, действуйте следующим образом:*
- Осторожно вытрите жидкость куском ткани. *Избегайте попадания жидкости на кожу или в глаза.*
- Если жидкость попала на кожу, соответствующий участок тела следует немедленно промыть большим количеством чистой воды или нейтрализовать жидкость слабой кислотой, например, лимонным соком или уксусом.
- Если жидкость попала в глаза, немедленно промойте их большим количеством чистой воды в течение не менее 10 минут и обратитесь за медицинской помощью.
- Не используйте поврежденные или модифицированные батареи. *Поврежденные или модифицированные батареи могут вести себя непредсказуемо, что может привести к пожару, взрыву или опасности получения травмы.*
- Аккумулятор не должен подвергаться воздействию влаги или воды.
- Всегда держите аккумулятор вдали от источников тепла. Не оставляйте его надолго в условиях высокой температуры (под прямыми солнечными лучами, возле радиаторов или в местах, где температура превышает 50° C).
- Не подвергайте аккумулятор воздействию огня или чрезмерного тепла. *Воздействие огня или температуры выше 130° C может привести к взрыву.*
- **ПРИМЕЧАНИЕ:** Температура 130° C может быть указана как 265° F.
- Необходимо соблюдать все инструкции по зарядке и не заряжать аккумулятор при температуре, выходящей за пределы диапазона, указанного в таблице номинальных данных в руководстве по эксплуатации. *Неправильная зарядка или зарядка при температуре вне указанного диапазона может повредить аккумулятор и увеличить риск возгорания.*

РЕМОНТ АКУМУЛЯТОРОВ:

- Поврежденные батареи не подлежат ремонту. Ремонт батареи разрешен только производителем или авторизованным сервисным центром.
- Использованный аккумулятор следует сдать в центр утилизации опасных отходов этого типа.

ИНСТРУКЦИИ ПО ТЕХНИКЕ БЕЗОПАСНОСТИ ДЛЯ ЗАРЯДНОГО УСТРОЙСТВА

- Зарядное устройство не должно подвергаться воздействию влаги или воды. Попадание воды в зарядное устройство повышает риск поражения током. Зарядное устройство можно использовать только в сухих помещениях.

- Перед проведением любого технического обслуживания или чистки отключите зарядное устройство от сети.
- **Не используйте зарядное устройство на легковоспламеняющейся поверхности (например, на бумаге, текстиле) или вблизи легковоспламеняющихся веществ.** *Из-за повышения температуры зарядного устройства в процессе зарядки существует опасность возгорания.*
- Каждый раз перед использованием проверьте состояние зарядного устройства, кабеля и вилки. Если обнаружены повреждения - не используйте зарядное устройство. Не пытайтесь разобрать зарядное устройство. *Обращайтесь за ремонтом в авторизованную сервисную мастерскую. Неправильная установка зарядного устройства может привести к риску поражения электрическим током или возгоранию.*
- Дети и лица с физическими, эмоциональными или умственными недостатками, а также другие лица, чей опыт или знания недостаточны для эксплуатации зарядного устройства с соблюдением всех мер предосторожности, не должны пользоваться зарядным устройством без присмотра ответственного лица. В противном случае существует опасность неправильного обращения с устройством, которое может привести к травме.
- Когда зарядное устройство не используется, его следует отключить от сети.
- Необходимо соблюдать все инструкции по зарядке и не заряжать аккумулятор при температуре, выходящей за пределы диапазона, указанного в таблице номинальных данных в руководстве по эксплуатации. *Неправильная зарядка или зарядка при температуре вне указанного диапазона может повредить аккумулятор и увеличить риск возгорания.*

РЕМОНТ ЗАРЯДНОГО УСТРОЙСТВА

- Неисправное зарядное устройство не подлежит ремонту. Ремонт зарядного устройства разрешен только производителем или авторизованным сервисным центром.
- Использованное зарядное устройство следует отнести в центр утилизации отходов такого типа.
- **ВНИМАНИЕ:** Устройство предназначено для эксплуатации в помещении.
- Несмотря на использование безопасной по своей сути конструкции, применение мер безопасности и дополнительных защитных мер, всегда существует остаточный риск получения травмы во время работы.

Литий-ионные аккумуляторы могут протечь, загореться или взорваться при сильном нагреве или коротком замыкании. Не храните их в автомобиле в жаркие и солнечные дни. Не открывайте аккумуляторный блок. Литий-ионные аккумуляторы содержат электронные

устройства безопасности, повреждение которых может привести к возгоранию или взрыву аккумулятора.



Пояснения к используемым пиктограммам

1. Прочтите инструкцию по эксплуатации и соблюдайте содержащиеся в ней предупреждения и условия безопасности.
2. Надевайте защитные очки и средства защиты ушей.
3. Работайте в защитной маске.
4. Не подпускайте детей к прибору.
5. Защитите от дождя.
6. Использование в помещениях, защищенных от воды и влаги.
7. Осторожно, острые элементы!
8. Надевайте защитные перчатки.
9. Переработка отходов.
10. Второй класс защиты.
11. Селективная коллекция.
12. Не бросайте ячейки в огонь.
13. Представляет риск для водной среды.
14. Не допускайте нагревания выше 50°C.

КОНСТРУКЦИЯ И ПРИМЕНЕНИЕ

Угловая шлифовальная машина - это ручной электроинструмент, работающий от аккумуляторной батареи. Она приводится в действие двигателем постоянного тока с постоянным магнитом, скорость вращения которого передается через угловую зубчатую передачу. Она может использоваться как для шлифования, так и для резки. Этот тип электроинструмента широко применяется для удаления всех видов заусенцев с поверхности металлических деталей, обработки поверхности сварных швов, резки тонкостенных труб и мелких металлических деталей и т.д. При наличии соответствующих принадлежностей угловую шлифовальную машину можно использовать не только для резки и шлифовки, но и для очистки, например, от ржавчины, лакокрасочных покрытий и т.д.

Сферы его применения включают обширные ремонтно-строительные работы, связанные с внутренней отделкой, адаптацией помещений и т.д.

Прибор предназначен только для сухого использования, но не для полировки. Не используйте электроинструмент не по назначению.

Злоупотребление.

- Не работайте с материалами, содержащими асбест. Асбест является канцерогеном.
- Не работайте с материалами, пыль которых является легковоспламеняющейся или взрывоопасной. При работе с электроинструментом образуются искры, которые могут воспламенить выделяемые пары.
- Отрезные круги не должны использоваться для шлифовальных работ. Отрезные круги работают по торцу, и шлифование боковой поверхностью такого круга может повредить круг и привести к травмам оператора.

ОПИСАНИЕ ГРАФИЧЕСКИХ СТРАНИЦ

Приведенная ниже нумерация относится к компонентам устройства, показанным на графических страницах данного руководства.

1. Кнопка блокировки шпинделя
2. Кнопка блокировки выключателя
3. Переключатель
4. Дополнительная ручка
5. Щит
6. Внешний фланец
7. Внутренний фланец
8. Рычаг (защита лезвия)
9. Аккумулятор
10. Кнопка крепления аккумулятора
11. Светодиоды
12. Зарядное устройство
13. Кнопка индикатора состояния заряда батареи
14. Индикация состояния заряда батареи (светодиоды).

* Возможны различия между чертежом и изделием.

ОБОРУДОВАНИЕ И АКСЕССУАРЫ

Щит - 1 шт.
 Специальный гаечный ключ - 1 шт.
 Дополнительная ручка - 1 шт.

ПОДГОТОВКА К РАБОТЕ

ИЗВЛЕЧЕНИЕ / УСТАНОВКА БАТАРЕИ

- Нажмите кнопку фиксации батареи (10) и извлеките батарейный блок (9) (рис. А).
- Вставьте заряженную батарею (9) в держатель рукоятки, пока кнопка фиксации батареи (10) не войдет в зацепление.

ЗАРЯДКА АККУМУЛЯТОРА

Устройство поставляется с частично заряженным аккумулятором. Аккумулятор следует заряжать в условиях, когда температура окружающей среды составляет 4° С - 40° С. Новый аккумулятор или аккумулятор, который не использовался в течение длительного периода времени, достигнет полной мощности примерно через 3 - 5 циклов зарядки и разрядки.

- Извлеките батарею (9) из устройства (рис. А).
- Подключите зарядное устройство к сетевой розетке (230 В переменного тока).
- Вставьте батарейный блок (9) в зарядное устройство (12) (рис. В). Убедитесь, что батарейный блок правильно установлен (завдвинут до упора).
- Когда зарядное устройство подключено к сетевой розетке (230 В переменного тока), на зарядном устройстве загорается зеленый светодиод (11), указывающий на то, что напряжение подключено.
- Когда аккумуляторный блок (9) помещен в зарядное устройство (12), на зарядном устройстве загорится красный светодиод (11), указывающий на то, что аккумулятор заряжается.

- В то же время зеленые светодиоды (14) состояния заряда аккумулятора загораются пульсирующим светом в различных режимах (см. описание ниже).

Импульсное свечение всех светодиодов - указывает на истощение батареи и необходимость подзарядки.

Пульсирующее свечение 2 светодиодов - указывает на частичную разрядку.

Пульсирующий 1 светодиод - указывает на высокий уровень заряда батареи.

Когда батарея заряжена, светодиод (11) на зарядном устройстве горит зеленым, а все светодиоды состояния заряда батареи (14) горят непрерывно. Через определенное время (примерно 15 с) светодиодные индикаторы состояния заряда батареи (14) гаснут.

Аккумулятор не следует заряжать более 8 часов. Превышение этого времени может привести к повреждению элементов батареи. Зарядное устройство не выключается автоматически, когда аккумулятор полностью заряжен. Зеленый светодиод на зарядном устройстве будет гореть. Через некоторое время индикатор состояния заряда батареи погаснет. Перед извлечением батареи из гнезда зарядного устройства отключите электропитание. Избегайте последовательных коротких зарядок. Не перезаряжайте аккумуляторы после непродолжительного использования. Значительное сокращение времени между необходимыми подзарядками указывает на то, что батарея изношена и ее следует заменить.

В процессе зарядки аккумуляторы нагреваются. Не приступайте к работе сразу после зарядки - подождите, пока батарея не достигнет комнатной температуры. Это предотвратит повреждение батареи.

ИНДИКАЦИЯ СОСТОЯНИЯ ЗАРЯДА БАТАРЕИ

Батарея оснащена индикатором состояния заряда батареи (3 светодиода) (14). Чтобы проверить состояние заряда батареи, нажмите кнопку индикатора состояния заряда батареи (13) (рис. С). Загорание всех светодиодов указывает на высокий уровень заряда батареи. Свечение 2 диодов указывает на частичную разрядку. Свечение только 1 диода указывает на то, что батарея разряжена и нуждается в подзарядке.

УСТАНОВКА И РЕГУЛИРОВКА ШИТА

Защитный кожух ножа защищает оператора от мусора, случайного контакта с рабочим инструментом или искр. Его всегда следует устанавливать с особым вниманием, чтобы его закрывающая часть была обращена к оператору.

- Конструкция крепления защитного кожуха ножа позволяет без использования инструментов установить его в оптимальное положение.
- Ослабьте и отведите назад рычаг (8) на защитном кожухе диска (5).
- Поверните защитный кожух диска (5) в нужное положение.
- Заблокируйте, опустив рычаг(8).
- Снятие и регулировка защитного кожуха диска производится в порядке, обратном его установке.

ЗАМЕНА ИНСТРУМЕНТА

- Во время смены инструмента необходимо надевать рабочие перчатки.
- Кнопка блокировки шпинделя (1) предназначена только для блокировки шпинделя шлифовальной машины при монтаже или демонтаже рабочего инструмента. Она не должна использоваться в качестве тормозной кнопки во время вращения диска. Это может привести к повреждению шлифовальной машины или травме пользователя.

КРЕПЛЕНИЕ НА ДИСКЕ

- В случае шлифовальных или отрезных дисков толщиной менее 3 мм гайка внешнего фланца (6) должна быть навинчена плашмя со стороны диска (рис. D).
- Нажмите кнопку блокировки шпинделя (1).
- Вставьте специальный ключ (входит в комплект поставки) во отверстие внешнего фланца (6) (рис. E).
- Поверните ключ - ослабьте и снимите внешний фланец (6).
- Поместите диск так, чтобы он был прижат к поверхности внутреннего фланца (7).
- Прикрутите внешний фланец (6) и слегка затяните специальным гаечным ключом.
- Разборка дисков происходит в порядке, обратном сборке. При сборке диск должен быть прижат к поверхности внутреннего фланца (7) и посажен по центру на его нижней стороне.

МОНТАЖ РАБОЧИХ ИНСТРУМЕНТОВ С РЕЗЬБОВЫМ ОТВЕРСТИЕМ

- Нажмите кнопку блокировки шпинделя (1).
- Снимите ранее установленное орудие - если оно установлено.
- Перед установкой снимите оба фланца - внутренний фланец (7) и внешний фланец (6).
- Навинтите резьбовую часть рабочего инструмента на шпиндель и слегка затяните.
- Разборка инструментов для обработки резьбовых отверстий производится в порядке, обратном порядку сборки.

МОНТАЖ УГЛОВОЙ ШЛИФОВАЛЬНОЙ МАШИНЫ В ПОДСТАВКУ ДЛЯ УГЛОВОЙ ШЛИФОВАЛЬНОЙ МАШИНЫ

Допускается использование угловой шлифовальной машины в специальном штативе для угловых шлифовальных машин, при условии, что он установлен правильно в соответствии с инструкциями по сборке производителя штатива.

РАБОТА / НАСТРОЙКИ

Перед использованием шлифовального круга проверьте его состояние. Не используйте шлифовальные круги со сколами, трещинами или другими повреждениями. Изношенный круг или щетку перед использованием следует немедленно заменить на новый. По окончании работы всегда выключайте шлифовальную машину и дождитесь полной остановки рабочего инструмента. Только после этого шлифовальную машину можно убрать. Не тормозите вращающийся шлифовальный круг, прижимая его к заготовке.

- Никогда не перегружайте шлифовальную машину. Вес электроинструмента оказывает давление, достаточное для эффективной работы инструмента. Перегрузка и чрезмерное давление могут привести к опасной поломке электроинструмента.
- Если шлифовальная машина упала во время работы, необходимо осмотреть и, при необходимости, заменить рабочий инструмент, если обнаружены его повреждения или деформации.
- Никогда не ударяйте рабочий инструмент о рабочий материал.
- Избегайте ударов и скрежета диском, особенно при работе на углах, острых кромках и т.д. (это может привести к потере контроля и отдаче). (это может привести к потере контроля над электроинструментом и эффекту отдачи).
- Никогда не используйте пыльные диски, предназначенные для резки древесины, с циркулярных пил. Использование таких пыльных дисков часто приводит к явлению отдачи электроинструмента, потере контроля и может привести к травме оператора.

ВКЛ/ВЫКЛ

Во время запуска и работы держите шлифовальную машину обеими руками. Шлифовальная машина оснащена предохранительным выключателем для предотвращения случайного запуска.

- Нажмите кнопку безопасности (2).
- Нажмите кнопку включения/выключения (3) (рис. F).
- Ослабление давления на кнопку выключателя (3) останавливает кофемолку.
- После запуска шлифовальной машины перед началом работы подождите, пока шлифовальный круг не наберет максимальную скорость. Запрещается пользоваться выключателем при включенной или выключенной шлифовальной машине. Выключатель шлифовальной машины можно включать только тогда, когда электроинструмент находится на расстоянии от заготовки.

РЕЗКА

- Резка угловой шлифовальной машиной может выполняться только по прямой линии.
- Не разрезайте материал, держа его в руке.
- Большие заготовки должны иметь опоры, и необходимо следить за тем, чтобы точки опоры находились близко к линии реза и на конце материала. Материал, размещенный устойчиво, не будет иметь тенденции к перемещению во время резки.
- Небольшие заготовки следует зажимать, например, в тисках, с помощью зажимов и т.д. Материал следует зажимать так, чтобы точка реза находилась близко к зажимному элементу. Это обеспечит большую точность резки.
- Не допускайте вибрации или утрямбовки режущего диска, так как это ухудшит качество резки и может привести к поломке режущего диска.
- Во время резки на режущий диск не должно оказываться боковое давление.
- Используйте правильный режущий диск в зависимости от разрезаемого материала.
- При резке материала рекомендуется, чтобы направление подачи совпадало с направлением вращения режущего диска.
- Глубина пропила зависит от диаметра диска (рис. G).
- Следует использовать только диски с номинальным диаметром, не превышающим рекомендованный для данной модели шлифовальной машины.
- При выполнении глубоких пропилов (например, профилей, строительных блоков, кирпичей и т.д.) не допускайте контакта зажимных фланцев с заготовкой.
- Во время работы режущие диски достигают очень высокой температуры - не прикасайтесь к ним незащищенными частями тела, пока они не остыли.

САНДИНГ

Для шлифовальных работ могут использоваться, например, шлифовальные круги, чашечные круги, отбойные круги, круги с абразивным ворсом, проволочные щетки, гибкие круги для наждачной бумаги и т.д. Каждый тип диска и заготовки требует соответствующей техники работы и использования соответствующих средств индивидуальной защиты.

- Диски, предназначенные для резки, не следует использовать для шлифовки.
- Шлифовальные диски предназначены для удаления материала с помощью кромки диска.
- Не шлифуйте боковой поверхностью диска. Оптимальный рабочий угол для данного типа диска составляет 30° (рис. H).
- Шлифовальные работы должны выполняться только с использованием шлифовальных кругов, подходящих для данного материала.
- При работе с отбойными дисками, абразивными ворсистыми дисками и гибкими дисками для наждачной бумаги необходимо следить за правильным углом атаки (рис. I).
- Не шлифуйте всю поверхность диска.
- Эти типы дисков используются для обработки плоских поверхностей.
- Проволочные щетки предназначены в основном для очистки профилей и труднодоступных мест. Их можно использовать для удаления с поверхности материала, например, ржавчины, лакокрасочных покрытий и т.д. (рис. K).

- Следует использовать только те рабочие инструменты, допустимая частота вращения которых выше или равна максимальной частоте вращения угловой шлифовальной машины без нагрузки.

ЭКСПЛУАТАЦИЯ И ОБСЛУЖИВАНИЕ

Перед выполнением любых работ по установке, настройке, ремонту или эксплуатации извлеките батарею из устройства.

ОБСЛУЖИВАНИЕ И ХРАНЕНИЕ

- Рекомендуется очищать прибор сразу после каждого использования.
- Не используйте для очистки воду или другие жидкости.
- Устройство следует чистить сухим куском ткани или продуть сжатым воздухом низкого давления.
- Не используйте чистящие средства или растворители, так как они могут повредить пластиковые детали.
- Регулярно очищайте вентиляционные отверстия в корпусе двигателя, чтобы предотвратить перегрев устройства.
- Если на коммутаторе возникает чрезмерное искрение, поручите проверку состояния угольных щеток двигателя квалифицированному специалисту.
- Всегда храните устройство в сухом месте, недоступном для детей.
- Храните устройство с извлеченным аккумулятором.
- Любые дефекты должны устраняться в авторизованной сервисной службе производителя.

ТЕХНИЧЕСКИЕ ХАРАКТЕРИСТИКИ

РЕЙТИНГОВЫЕ ДАННЫЕ

Аккумуляторная угловая шлифовальная машина	
Параметр	Значение
Напряжение батареи	18 В ПОСТОЯННОГО ТОКА
Номинальная скорость	10 000 мин ⁻¹
Макс. диаметр диска	125 мм
Внутренний диаметр диска	22,2 мм
Резьба шпинделя	M14
Класс защиты	III
Масса	1,65 кг
Год производства	2022
58GE130 обозначает как тип, так и обозначение машины	

Аккумуляторы системы Graphite Energy+			
Параметр	Значение		
Аккумулятор	58G001	58G004	58G086
Напряжение батареи	18 В ПОСТОЯННОГО ТОКА	18 В ПОСТОЯННОГО ТОКА	18 В ПОСТОЯННОГО ТОКА
Тип батареи	Li-Ion	Li-Ion	Li-Ion
Емкость аккумулятора	2000 мАч	4000 мАч	6000 мАч
Диапазон температуры окружающей среды	4° C - 40° C	4° C - 40° C	4° C - 40° C

Время зарядки с зарядным устройством 58G002	1 h	2 h	3 h
Масса	0,400 кг	0.650 кг	0,95 кг
Год производства	2022	2022	2022

Системное зарядное устройство Graphite Energy+		
Параметр	Значение	Значение
Тип зарядного устройства	58G002	58G085
Напряжение питания	230 В ПЕРЕМЕННОГО ТОКА	230 В ПЕРЕМЕННОГО ТОКА
Частота питания	50 Гц	50 Гц
Напряжение зарядки	22 В ПОСТОЯННОГО ТОКА	22 В ПОСТОЯННОГО ТОКА
Макс. ток зарядки	2300 мА	3000 мА
Диапазон температуры окружающей среды	4° C - 40° C	4° C - 40° C
Время зарядки аккумулятора 58G001	1 h	45 мин
Время зарядки аккумулятора 58G004	2 h	90 мин
Время зарядки аккумулятора 58G086	3 h	135 мин
Класс защиты	II	II
Масса	0.300 кг	0,710 кг
Год производства	2022	2022

ДАННЫЕ О ШУМЕ И ВИБРАЦИИ

Уровень звукового давления	$L_{pA} = 85,3 \text{ дБ (A) } K=3 \text{ дБ (A)}$
Уровень звуковой мощности	$L_{WA} = 96,3 \text{ дБ (A) } K=3 \text{ дБ (A)}$
Значение виброускорения (основная рукоятка)	$a_h = 4,019 \text{ м/с}^2 \text{ } K=1,5 \text{ м/с}^2$
Значение виброускорения (вспомогательная рукоятка)	$a_h = 8,843 \text{ м/с}^2 \text{ } K=1,5 \text{ м/с}^2$

Информация о шуме и вибрации

Уровень шума, излучаемого оборудованием, описывается: уровнем излучаемого звукового давления L_{pA} и уровнем звуковой мощности LWA (где K обозначает неопределенность измерений). Вибрация, излучаемая оборудованием, описывается значением виброускорения a_h (где K обозначает неопределенность измерений).

Уровень звукового давления L_{pA} , уровень звуковой мощности LWA и значение виброускорения a_h , приведенные в данной инструкции, были измерены в соответствии с EN 60745-1. Приведенный уровень вибрации a_h может использоваться для сравнения оборудования и предварительной оценки воздействия вибрации.

Указанный уровень вибрации является показателем только базового использования устройства. Если устройство

используется для других целей или с другими рабочими инструментами, уровень вибрации может измениться. На более высокий уровень вибрации будет влиять недостаточное или слишком редкое техническое обслуживание агрегата. Приведенные выше причины могут привести к повышению воздействию вибрации в течение всего рабочего периода.

Для точной оценки воздействия вибрации необходимо учитывать периоды, когда устройство выключено или когда оно включено, но не используется для работы. После точной оценки всех факторов общее воздействие вибрации может оказаться значительно ниже.

Для защиты пользователя от воздействия вибрации следует применять дополнительные меры безопасности, такие как циклическое обслуживание машины и рабочих инструментов, обеспечение соответствующей температуры рук и правильная организация труда.

ОХРАНА ОКРУЖАЮЩЕЙ СРЕДЫ

	Изделия с электрическим приводом не следует выбрасывать вместе с бытовыми отходами, их следует сдавать на соответствующие предприятия для утилизации. За информацией об утилизации обращайтесь к продавцу изделия или в местные органы власти. Отходы электрического и электронного оборудования содержат экологически инертные вещества. Оборудование, которое не перерабатывается, представляет потенциальный риск для окружающей среды и здоровья человека.
 Li-Ion	Аккумуляторные батареи / аккумуляторы нельзя выбрасывать в бытовые отходы, а также бросать в огонь или воду. Поврежденные или использованные батареи должны быть надлежащим образом утилизированы в соответствии с действующей директивой по утилизации батарей и аккумуляторов.

"Группа Торех Spółka z ograniczoną odpowiedzialnością" Spółka komandytowa с юридическим адресом в Варшаве, ул. Pograniczna 2/4 (далее: "Группа Торех") сообщает, что все авторские права на содержание данного руководства (далее: "Руководство"), включая, среди прочего, его текст, фотографии, диаграммы, рисунки, а также его состав, принадлежат исключительно компании Гупра Торех и подлежат правовой охране в соответствии с Законом от 4 февраля 1994 года об авторском праве и смежных правах (т.е. Законодательный вестник 2006 года № 90 поз. 631, с изменениями). Копирование, обработка, публикация, изменение в коммерческих целях всего Руководства и его отдельных элементов без согласия компании Гупра Торех, выраженного в письменной форме, строго запрещено и может привести к гражданской и уголовной ответственности.

HU FORDÍTÁSI (FELHASZNÁLÓI) KÉZIKÖNYV AKKUMULÁTOROS SAROKCSISZOLÓ 58GE130

MEGJEGYZÉS: A KÉSZÜLÉK HASZNÁLATA ELŐTT KÉRJÜK, OLVASSA EL FIGYELMESEN EZT A KÉZIKÖNYVET, ÉS ŐRIZZE MEG KÉSŐBBI HASZNÁLATRA.

KÜLÖNLEGES BIZTONSÁGI RENDELKEZÉSEK

A SAROKCSISZOLÓK BIZTONSÁGOS ÜZEMELTETÉSÉRE VONATKOZÓ KÜLÖNLEGES RENDELKEZÉSEK

A CSISZOLÁSRA, A CSISZOLÓPÁPIRRAL VALÓ CSISZOLÁSRA, A DRÓTKÉFÉVEL VALÓ MUNKÁRA ÉS A CSISZOLÓKORONGGAL VALÓ VÁGÁSRA VONATKOZÓ BIZTONSÁGI UTASÍTÁSOK

- Ez a gép normál csiszológépként, csiszolópapír csiszolóként, drótkéfes csiszolóként és csiszolókorong-vágógépként is használható. Tartsa be a géphez mellékelte összes biztonsági előírást, utasítást, leírást és adatot. *Az alábbi utasítások be nem tartása áramütés, tűz és/vagy súlyos sérülés veszélyét rejt magában.*
- Ezt a készüléket nem szabad polírozásra használni. A készüléknek a rendeltetésszerű munkavégzésen kívüli használata veszélyeket és sérüléseket okozhat.
- Ne használjon olyan tartozékokat, amelyet a gyártó nem kifejezetten a készülékhez szánt és nem ajánlott. *Az a tény, hogy egy tartozék felszerelhető egy készülékre, nem garancia a biztonságos használatra.*

- A használt munkaeszköz megengedett sebessége nem lehet kisebb, mint a berendezésen feltüntetett maximális sebesség. *A megengedett sebességnél gyorsabban forgó munkaeszköz eltörhet, és a szerszám részlei szilánkkora törhetnek.*
- A munkaeszköz külső átmérőjének és vastagságának meg kell felelnie a berendezés méreteinek. A nem megfelelő méretekkel rendelkező munkaeszközöket nem lehet megfelelően árnyékolni vagy ellenőrizni.
- A menetes betétellátott munkaszerszámoknak pontosan rá kell illeszkedniük az orsó menetére. Karimára szerelt munkaszerszámok esetében a munkaszerszám furatának átmérője meg kell egyeznie a karima átmérőjével. *Azok a munkaszerszámok, amelyek nem illeszkednek pontosan a gépre, egyenletlenül forognak, nagyon erősen rezegnek, és a gép irányíthatóságának elvesztését okozhatják.*
- Semmilyen körülmények között nem szabad sérült munkaeszközöket használni. Minden használat előtt ellenőrizze a szerszámokat, pl. a csiszolókorongokat forgácsolódás és repedések, a csiszolóbetéteket repedések, kopás vagy erős kopás, a drótkéféket laza vagy törött huzalok szempontjából. Ha egy gép vagy munkaeszköz leesett, ellenőrizze, hogy nem sérült-e meg, vagy használjon másik, sérülésmentes szerszámot. Ha a szerszámot ellenőrizték és rögzítették, a gépet egy percre a legmagasabb fordulatszámra kell kapcsolni, ügyelve arra, hogy a kezelő és a közelben tartózkodó személyek ne legyenek a forgó szerszám zónájában. *A sérült szerszámok rendszerint ez alatt a vizsgálati idő alatt törnek el.*
- Személyi védőfelszerelést kell viselni. A munka típusától függően viseljen az egész arcot fedő védőmaszkot, szemvédőt vagy védőszemüveget. Szükség esetén használjon porvédő maszkot, hallásvédőt, védőkesztyűt vagy speciális kötényt a csiszolt és megmunkált anyag apró részecskéi ellen. *Védje szemét a munka során keletkező, levegőben lévő idegen testektől. A munka során keletkező port porlárncnak és légvédővel kell kiszűrnie. A hosszabb ideig tartó zajnak való kitettség halláskárosodáshoz vezethet.*
- Ügyelni kell arra, hogy a járókelők biztonságos távolságban legyenek a készülék hatósugarától. A munkagép közelében tartózkodó személyeknek egyéni védőfelszerelést kell használniuk. *A munkadarabok szilánkjai vagy a törött munkaeszközök a közvetlen hatásterületen kívül is szilánkkora törhetnek és sérülést okozhatnak.*
- Ha olyan munkákat végez, ahol a szerszám rejtett elektromos vezetékekkel találkozhat, a szerszámot csak a nyél szigetelt felületénél fogva tartsa. *A hálózati vezetékek való érintkezés feszültséget vihet át a szerszám fém részeire, ami áramütést okozhat.*
- Soha ne tegye le a készüléket, mielőtt a munkaeszköz teljesen megállt volna. *A forgó szerszám érintkezhet azzal a felülettel, amelyre letették, így elveszítheti a készülék feletti uralmat.*
- Ne hordozza a gépet mozgás közben. *A ruházat véletlen érintkezése a forgó munkaeszközrel a ruházat behúzóadását és a munkaeszköznek a kezelő testébe fúródását okozhatja.*
- Rendszeresen tisztítsa meg a készülék szellőzőnyílásait. *A motorfűtő porszívó port szív a házába, és a nagy mennyiségű felgyülemlett fémpor elektromos veszélyt okozhat.*
- Ne használja a készüléket gyúlékony anyagok közelében. *A szikrák meggyújthatják azokat.*
- Ne használjon folyékony hűtőfolyadékot igénylő szerszámokat. *A víz vagy más folyékony hűtőfolyadékok használata áramütéshez vezethet.*

SELEJTÉZÉS ÉS A VONATKOZÓ BIZTONSÁGI TANÁCSOK

- A visszarúgás a gép hirtelen reakciója egy forgó szerszám, például egy csiszolókorong, csiszolóbetét, drótkéfe stb. blokkolására vagy akadályozására. Az elakadás vagy blokkolás a forgó munkaeszköz hirtelen leállításához vezet. A szabályzatlan eszköz így a munkaszerszám forgásirányával ellentétes irányba rántódik. Ha például a csiszolótárcsa elakad vagy elakad a munkadarabban, a csiszolótárcsa beremülő éle elakadhat, ami a csiszolótárcsa kiesését vagy kidobódását okozhatja. A köszörlőkorong mozgása (a kezelő felé vagy a kezelőtől távolodva) ekkor a korong mozgásirányától függ az elakadás helyén. Ezenkívül a csiszolókorongok is eltörhetnek.

- A visszahúzóadás a készülék nem megfelelő vagy helytelen használatának következménye. Az alábbiakban leírt megfelelő óvintézkedések megtételével elkerülhető.
- **Az eszközt szilárdan kell tartani, a testet és a kezeket olyan helyzetben kell tartani, hogy a visszarúgás tompuljon. Ha az alapszereltség részét képezi egy segédfogantyú, akkor azt mindig használni kell, hogy a lehető legnagyobb mértékben ellenőrizni lehessen az indítás során a visszarúgási erőket vagy a visszarúgási pillanatot. A kezelő a megfelelő óvintézkedések megtételével szabályozhatja a rántás és az visszarúgás jelenségét.**
- **Soha ne tartsa a kezét forgó munkaeszközök közelében. A munkaszerszám a visszacsapódás miatt megsérülhet a keze.**
- **Tartsa távol a lőtávolságtól, ahol a készülék a visszarúgás során mozogni fog. A visszarúgás következtében a készülék a csiszolókorong mozgásával ellentétes irányban mozog a blokkolás helyén.**
- **Különbösen óvatosan járjon el a sarkok, éles szélék stb. megmunkálásakor. Kerülje el a megmunkálószerszámok elhajlását vagy elakadását.**
- **A forgó munkaszerszám hajlamosabb az elakadásra szögek, éles élek megmunkálásakor, vagy ha visszarúgik. Ez az irányíthatóság elvesztésének vagy visszarúgásnak az oka lehet.**
- **Ne használjon fából készült vagy fogazott tárcsákat.**
- **Az ilyen típusú munkaeszközök gyakran okoznak visszarúgást vagy az irányítás elvesztését.**

KÜLÖNLEGES BIZTONSÁGI UTASÍTÁSOK A CSISZÓLÓKORONGGAL TÖRTÉNŐ CSISZOLÁSHOZ ÉS VÁGÁSHOZ

- **Csak a géphez tervezett csiszolókorongot és a koronghoz tervezett védőfelületet használjon.** A nem egy adott géphez tartozó szerszámnak nem megfelelő csiszolókorongok nem rendelkeznek megfelelő védelemmel, és nem elég biztonságosak.
- **A hajlított csiszolókorongokat úgy kell felszerelni, hogy csiszolófelületük ne nyúljon túl a védőburkolat szélén.** A nem megfelelően felszerelt, a védőburkolat peremén túlnyúló csiszolókorongot nem lehet megfelelően védeni.
- **A védőburkolatot a lehető legnagyobb fokú biztonság garantálása érdekében szilárdan a géphez kell rögzíteni - úgy kell elhelyezni, hogy a csiszolókorongnak a lehető legkisebb legyen a kezelő felé néző, szabadon lévő része.** A védőburkolat megvédi a kezelőt a törmelektől, a csiszolókoronggal való véletlen érintkezéstől, valamint a szikrákat, amely meggyújthatja a ruházatot.
- **A csiszolókorongok csak a számukra előírt munkára használhatók.**
- **Például soha ne köszörlőjön a vágókorong oldalsó felületével.** A vágókorongokat úgy tervezték, hogy a korong élével távolítsák el az anyagot. Az oldalirányú erők hatására ezek a csiszolókorongok eltörhetnek.
- **Mindig a kiválasztott csiszolókoronghoz megfelelő méretű és alakú, sérülésmentes befogó karimákat használjon.** A megfelelő karimák megtámasztják a csiszolókorongot, és így csökkentik a korong törésének veszélyét. A vágókorongokhoz való karimák eltérhetnek a többi csiszolókoronghoz való karimáktól.
- **Ne használjon nagyobb gépekből származó kopott csiszolókorongokat.** A nagyobb gépek csiszolókorongjait nem a kisebb gépekre jellemző magasabb fordulatszámra tervezték, ezért eltörhetnek.

TOVÁBBI SPECIÁLIS BIZTONSÁGI UTASÍTÁSOK A CSISZÓLÓKORONGOK VÁGÁSÁHOZ

- **Kerülje a vágótárcsa elakadását vagy a túl nagy nyomást. Ne végezzen túl mély vágásokat.** A vágótárcsa túlterhelése növeli a terhelését és az elakadásra vagy blokkolásra való hajlamát, és ezáltal a selejtezés vagy törés lehetőségét.
- **Kerülje a forgó vágótárcsa előtti és mögötti területet.** Ha a vágótárcsát a munkadarabban Öntől távolabb mozgatja, akkor a gép visszarúgás esetén a forgó tárcsával közvetlenül Ön felé fordulhat.

- **Elakadt vágótárcsa vagy leállás esetén kapcsolja ki a gépet, és várja meg, amíg a tárcsa teljesen megáll. Soha ne próbálja meg kihúzni a még mozgó tárcsát a vágási területről, mert ez visszarágást okozhat.** Az elakadás okát fel kell tárni és el kell távolítani.
- **Ne indítsa újra a gépet, amíg az anyagban van. A vágókorongnak el kell érnie a teljes sebességet, mielőtt folytatja a vágást.** Ellenkező esetben a köszőrúkorong beakadhat, leugorhat a munkadarabról vagy visszapatannás okozhat.
- **A lemezeket vagy nagyméretű tárgyakat megmunkálás előtt meg kell támasztani, hogy csökkenjenek az elakadt tárcsa okozta visszarágás kockázata.** A nagyméretű munkadarabok saját súlyuk alatt meghajolhatnak. A munkadarabot mindkét oldalról meg kell támasztani, mind a vágási vonal közelében, mind az élénél.
- **Legyen különösen óvatos, ha lyukakat vág a falakon vagy más, nem látható területeken dolgozik.** Az anyagba merülő vágótárcsa visszahatással járhat, ha a szerszám gáz- vagy vízvezetékekkel, elektromos kábelekkel vagy más tárgyakkal találkozhat.

KÜLÖNLÉGES BIZTONSÁGI UTASÍTÁSOK A CSISZOLÓPAPÍRRAL TÖRTÉNŐ CSISZOLÁSHOZ

- Ne használjon túlméretezett csiszolópapírt. A csiszolópapír méretének kiválasztásakor kövesse a gyártó ajánlásait. A csiszolólapon túlnyúló csiszolópapír sérülést okozhat, és a papír eltömődéséhez, elszakadásához vagy visszapatannásához vezethet.

KÜLÖNLÉGES BIZTONSÁGI UTASÍTÁSOK A DRÓTKÉFÉKKEL VALÓ MUNKAVÉGZÉSHEZ

- Figyelembe kell venni, hogy még normál használat esetén is előfordul, hogy a kefének keresztüli drótdarabok vesznek el. Ne terhelje túl a huzalokat túl nagy nyomás alkalmazásával. *A levegőben szálló drótdarabok könnyen átúrhadják a vékony ruházatot és/vagy a bőrt.*
- Ha védőburkolatot javasolnak, akadályozza meg, hogy a kefe érintkezzen a védőburkolattal. *A tárgy- és edénykefék átmérete a nyomás és a centrifugális erők hatására megnövelhet.*
- A drótkéffel végzett munka során mindig viseljen védőszemüveget.

TOVÁBBI BIZTONSÁGI INFORMÁCIÓK

- Minden szerelési munka előtt vegye ki az akkumulátort a készülékből.
- A csiszolószerszámokat használat előtt ellenőrizni kell. A csiszolószerszámnak megfelelően kell felhelyezve lennie, és szabadon kell forognia. A vizsgálat részeként legalább egy percig terhelés nélkül, biztonságos helyzetben futtassa a gépet. Ne használjon sérült vagy rezgő csiszolószerszámokat. A csiszolószerszámoknak kerek alakúnak kell lenniük. A sérült csiszolószerszámok eltörhetnek és sérülést okozhatnak.
- A csiszolószerszám felszerelése után és a csiszológép beindítása előtt ellenőrizze, hogy a csiszolószerszám megfelelően van-e felszerelve, hogy szabadon forog-e, és hogy nem akad-e be a védőburkolatba.
- Az orsó reteszelésének gombja csak akkor működtethető, ha a köszőrúorsó áll.
- A csiszolókorongok befogadására tervezett szerszámnál ellenőrizze, hogy a csiszolókorong menetének hossza megfelelő-e az orsó menetének hosszának.
- A munkadarabot rögzíteni kell. A munkadarab rögzítése egy szorítóeszközbe vagy csövába biztonságosabb, mint a kézben tartás.
- Ha a tárgy saját súlya nem garantálja a stabil helyzetet, akkor rögzíteni kell.
- Ne nyúljon a vágó- és csiszolókorongokhoz, amíg azok le nem hűltek.
- Ne gyakoroljon oldalirányú nyomást a csiszoló- vagy vágótárcsára.
Ne vágjon a vágótárcsa maximális vágási mélységénél vastagabb munkadarabokat.
- Gyorscsatlakozó karima használatát esetén ügyeljen arra, hogy a tengelyre szerelt belső karimára gumi O-gyűrűt szereljenek, és

ez a gyűrű ne sérüljön meg. Gondoskodjon arról is, hogy a külső és a belső karima felületei tiszták legyenek.

- A gyorsáramú csak csiszoló- és vágókorongokkal használja. Csak sérülésmentes és megfelelően működő karimákat használjon.

AZ AKKUMULÁTOROK MEGFELELŐ KEZELÉSE ÉS MŰKÖDTETÉSE

- Az akkumulátortöltési folyamatot a felhasználónak kell irányítani.
- Kerülje az akkumulátor töltését 0° C alatti hőmérsékleten.
- **Csak a gyártó által ajánlott töltővel töltsen az akkumulátorokat. Más típusú akkumulátorok töltésére tervezett töltő használata tűzveszélyes.**
- **Amikor az akkumulátor nem használja, tartsa távol a fémtárgyaktól, például gemkapcsoktól, érméktől, kulcsoktól, szögektől, csavaroktól vagy más apró fémtárgyaktól, amelyek rövide zárhatják az akkumulátor csatlakozóit. Az akkumulátor kapcsainak rövide zárasa égési sérüléseket vagy tüzet okozhat.**
- **Az akkumulátor sérülése és/vagy helytelen használata esetén gázok szabadulhatnak fel. Szellőztesse ki a helyiséget, kellemetlen érzés esetén forduljon orvoshoz. A gázok károsíthatják a légutakat.**
- **Szélsőséges körülmények között folyadék szivároghat az akkumulátorból. Az akkumulátorból szivárgó folyadék irritációt vagy égési sérüléseket okozhat. Ha szivárgást észlel, járjon el az alábbiak szerint:**
 - *Óvatosan törölje le a folyadékot egy ruhadarabbal. Kerülje a folyadék bőrrel vagy szemmel való érintkezését.*
 - *Ha a folyadék a bőrrel érintkezik, a test érintett területét azonnal bőseges mennyiségű tiszta vízzel le kell mosni, vagy a folyadékot enyhén savval, például citromlével vagy ecettel semlegesíteni kell.*
 - *Ha a folyadék a szembe kerül, azonnal öblítse ki bő tiszta vízzel legalább 10 percig, és forduljon orvoshoz.*
- **Ne használjon sérült vagy módosított akkumulátort. A sérült vagy módosított akkumulátorok kiszámíthatatlanul viselkedhetnek, ami tüzet, robbanást vagy sérülésveszélyt okozhat.**
- **Az akkumulátort nem szabad nedvességnek vagy víznek kitenni.**
- Az akkumulátort mindig tartsa távol hőforrástól. Ne hagyja hosszú időre magas hőmérsékletű környezetben (közvetlen napfényben, radiátorok közelében vagy bárhol, ahol a hőmérséklet meghaladja az 50°C-ot).
- **Ne tegye ki az akkumulátort tűznek vagy túlzott hőnek. Tűznek vagy 130 °C feletti hőmérsékletnek való kitétel robbanást okozhat.**
- **MEGJEGYZÉS: A 130°C-os hőmérsékletet 265°F-nak is meg lehet adni.**
- Minden töltési utasítást be kell tartani, és az akkumulátort nem szabad a használati utasításban található névleges adattáblázatban megadott tartományon kívüli hőmérsékleten tölteni. *A helytelenül vagy a megadott tartományon kívüli hőmérsékleten történő töltés károsíthatja az akkumulátort, és növelheti a tűzveszélyt.*

AKKUMULÁTOR JAVÍTÁS:

A sérült akkumulátorokat nem szabad javítani. Az akkumulátor javítását csak a gyártó vagy egy hivatalos szervizközpont végezheti. **A használt akkumulátort az ilyen típusú veszélyes hulladékok ártalmatlanítására szolgáló központba kell szállítani.**

A TÖLTŐRE VONATKOZÓ BIZTONSÁGI UTASÍTÁSOK

- **A töltőt nem szabad nedvességnek vagy víznek kitenni.** A víz bejutása a töltőbe növeli az áramütés veszélyét. A töltő csak száraz helyiségben, beltérben használható.
- Bármilyen karbantartás vagy tisztítás előtt húzza ki a töltőt a hálózatból.
- **Ne használja a töltőt gyúlékony felületen (pl. papír, textil) vagy gyúlékony anyagok közelében. A töltő töltés közbeni hőmérsékletnövekedése miatt fennáll a tűzveszély.**
- **Használat előtt minden alkalommal ellenőrizze a töltőt, a kábel és a dugó állapotát. Ha sérülést talál - ne használja a töltőt. Ne próbálja meg szétszerelni a töltőt. Minden javítással**

forduljon hivatalos szervizműhelyhez. A töltő nem megfelelő beszerelése áramütés vagy tűzveszélyt okozhat.

- Gyermekek és fizikailag, érzelmileg vagy szellemileg sérült személyek, valamint más olyan személyek, akiknek tapasztalata vagy ismeretei nem elegendőek ahhoz, hogy a töltőt minden biztonsági óvintézkedés betartásával üzemeltessék, nem használhatják a töltőt felelős személy felügyelete nélkül. Ellenkező esetben fennáll a veszélye annak, hogy a készüléket rosszul kezelik, ami sérülést okozhat.
- **Amikor a töltő nincs használatban, le kell választani a hálózatról.**
- **Minden töltési utasítást be kell tartani, és az akkumulátort nem szabad a használati utasításban található névleges adattáblázatban megadott tartományon kívüli hőmérsékleten tölteni. A helytelenül vagy a megadott tartományon kívüli hőmérsékleten történő töltés károsíthatja az akkumulátort, és növelheti a tűzveszélyt.**

TÖLTŐ JAVÍTÁS

- **A hibás töltőt nem szabad megjavítani.** A töltő javítását csak a gyártó vagy egy hivatalos szervizközpont végezheti.
- **A használt töltőt az ilyen típusú hulladékok ártalmatlanítására szolgáló központba kell vinni.**
- **FIGYELEM: A készüléket beltéri használatra terveztek.**
- **Az eredendően biztonságos kialakítás, a biztonsági intézkedések és a további védőintézkedések alkalmazása ellenére a munkavégzés során mindig fennáll a sérülés kockázata.**

A Li-ion akkumulátorok szivároghatnak, kigyulladhatnak vagy felrobbanhatnak, ha magas hőmérsékletre hevítik vagy rövidre zárlják őket. Ne tárolja őket az autóban forró és napsütéses napokon. Ne nyissa ki az akkumulátorcsomagot. A Li-ion akkumulátorok elektronikus biztonsági eszközöket tartalmaznak, amelyek sérülése esetén az akkumulátor kigyulladhat vagy felrobbanhat.



A használt piktogramok magyarázata

1. Olvassa el a használati utasítást, és tartsa be az abban szereplő figyelmeztetéseket és biztonsági feltételeket.
2. Viseljen védőszemüveget és fülvédőt.
3. Dolgozzon védőmaszkban.
4. Tartsa távol a gyermekeket a készüléktől.
5. Véd az esőtől.
6. Beltéri használatra, víztől és nedvességtől védve.
7. Vigyázat, éles elemek!
8. Viseljen védőkesztyűt.
9. Újrahasznosítás.
10. Második védelmi osztály.

11. Szelektív gyűjtés.
12. Ne dobja a cellákat a tűzbe.
13. Veszélyt jelent a vízi környezetre.
14. A hőhatás ne haladja meg az 50°C-ot.

FELÉPÍTÉS ÉS ALKALMAZÁS

A sarokcsiszoló egy kézi elektromos szerszám, amely akkumulátorral működik. Hajtásáról egy állandó mágneses egyenáramú kommutátoros motor gondoskodik, amelynek fordulatszámát egy fogaskerekes szöghajtómű továbbítja. Csiszolásra és vágásra egyaránt használható. Ezt a típusú elektromos szerszámot széles körben használják a fémalkatrészek felületén lévő mindenféle marás eltávolítására, hegesztési varratok felületkezelésére, vékonyfalú csövek és kis fémalkatrészek átvágására stb. A megfelelő tartozékokkal a sarokcsiszoló nemcsak vágásra és csiszolásra, hanem pl. rozsdá, festékevovatok stb. tisztítására is használható.

Felhasználási területei közé tartoznak a belsőépítészeti berendezésekkel, helyiségek átalakításával stb. kapcsolatos kiterjedt javítási és építési munkák.

A készüléket csak száraz használatra szánják, polírozásra nem. Ne használja vissza az elektromos szerszámot.

Visszaélés.

- Ne kezelje azbeszttartalmú anyagokat. *Az azbeszt rákkeltő.*
- Ne dolgozzon olyan anyagokkal, amelyek pora gyúlékony vagy robbanásveszélyes. *Az elektromos szerszámmal végzett munka során szikrák keletkeznek, amelyek meggyújtják a kibocsátott gőzöket.*
- A vágókorongokat nem szabad csiszolási munkákhoz használni. *A vágókorongok a felületükön működnek, és az ilyen korong oldalsó felületével történő csiszolás károsíthatja a korongot, és a kezelő személyi sérüléséhez vezethet.*

A GRAFIKUS OLDALAK LEÍRÁSA

Az alábbi számozás a készüléknek a jelen kézikönyv grafikus oldalain látható elemeire utal.

1. Orsó reteszelő gomb
2. Kapcsoló reteszelő gomb
3. Switch
4. Kiegészítő fogantyú
5. Pajzs
6. Külső karima
7. Belső karima
8. Kar (pengevédő)
9. Akkumulátor
10. Akkumulátor rögzítő gomb
11. LED-ek
12. Töltő
13. Az akkumulátor töltöttségi állapotát jelző gomb
14. Az akkumulátor töltöttségi állapotának jelzése (LED-ek).

* A rajz és a termék között eltérések lehetnek.

BERENDEZÉSEK ÉS TARTOZÉKOK

Pajzs - 1 db.
Speciális csavarkulcs - 1 db.
Kiegészítő fogantyú - 1 db.

FELKÉSZÜLÉS A MUNKÁRA

AZ AKKUMULÁTOR ELTÁVOLÍTÁSA / BEHELYEZÉSE

- Nyomja meg az akkumulátortartó gombot (10), és dobja ki az akkumulátorcsomagot (9) (A ábra).
- Helyezze be a feltöltött akkumulátort (9) a fogantyútartóba, amíg az akkumulátortartó gomb (10) hallhatóan be nem kattán.

AZ AKKUMULÁTOR TÖLTÉSE

A készüléket részben feltöltött akkumulátorral szállítjuk. Az akkumulátort olyan körülmények között kell tölteni, ahol a környezeti hőmérséklet $4^{\circ}\text{C} - 40^{\circ}\text{C}$. Egy új vagy hosszabb ideig nem használt akkumulátor körülbelül 3-5 töltési és kisütési ciklus után éri el a teljes teljesítményt.

- Vegye ki az akkumulátort (9) a készülékből (A ábra).
- Csatlakoztassa a töltőt a hálózati aljzathoz (230 V AC).
- Helyezze be az akkumulátorcsomagot (9) a töltőbe (12) (B ábra). Ellenőrizze, hogy az akkumulátorcsomag megfelelően ül-e (teljesen be van-e tolva).
- Ha a töltő hálózati aljzatba (230 V AC) van dugva, a töltőn lévő zöld LED (11) világít, jelezve, hogy a feszültség csatlakoztatva van.
- Amikor az akkumulátorcsomagot (9) a töltőbe (12) helyezi, a töltőn lévő piros LED (11) világít, jelezve, hogy az akkumulátor töltése folyamatban van.
- Ezzel egyidejűleg az akkumulátor töltöttségi állapotát jelző zöld LED-ek (14) különböző mintázatokban pulzálóan világítanak (lásd az alábbi leírást).

Az összes LED impulzusvilágítása - jelzi az akkumulátor lemerülését és az újratöltés szükségességét.

2 LED pulzáló világítása - részleges kisülést jelez.

Pulzáló 1 LED - az akkumulátor magas töltöttségét jelzi.

Amikor az akkumulátor töltve van, a töltőn lévő LED (11) zöld színnel világít, és az akkumulátor töltöttségi állapotát jelző LED-ek (14) folyamatosan világítanak. Bizonyos idő elteltével (kb. 15 s) az akkumulátor töltöttségi állapotát jelző LED-ek (14) kialszanak.

Az akkumulátort nem szabad 8 óránál tovább tölteni. Ennek az időnek a túllépése károsíthatja az akkumulátor celláit. A töltő nem kapcsol ki automatikusan, ha az akkumulátor teljesen feltöltődött. A töltőn lévő zöld LED világítani fog. Az akkumulátor töltöttségi állapotát jelző LED egy idő után kialszik. Az akkumulátornak a töltő aljzathoz való kivétele előtt húzza ki a tápegységet. Kerülje az egymást követő rövid töltéseket. Rövid használat után ne töltsé újra az akkumulátorokat. A szükséges újratöltések közötti idő jelentős csökkenése azt jelzi, hogy az akkumulátor elhasználódott, és ki kell cserélni.

Az akkumulátorok a töltési folyamat során felmelegednek. Ne végezzen munkát közvetlenül a töltés után - várjon, amíg az akkumulátor eléri a szobahőmérsékletet. Ez megakadályozza az akkumulátor károsodását.

AZ AKKUMULÁTOR TÖLTÖTTSEGI ÁLLAPOTÁNAK KIJELZÉSE

Az akkumulátor töltöttségi állapotjelzővel (3 LED) (14) van ellátva. Az akkumulátor töltöttségi állapotának ellenőrzéséhez nyomja meg az akkumulátor töltöttségi állapotjelző gombot (13) (C ábra). Az összes LED világítása az akkumulátor magas töltöttségi szintjét jelzi. A 2 dióda világítása részleges kisülést jelez. Csak 1 dióda világítása azt jelzi, hogy az akkumulátor lemerült, és újra kell tölteni.

A PAJZS FELSZERELÉSE ÉS BEÁLLÍTÁSA

A pengevédő védi a kezelőt a törmeléktől, a munkaeszközzel való véletlen érintkezéstől vagy a szikrázástól. Mindig úgy kell felszerelni, hogy a védőburkolat fedő része a kezelő felé nézzen.

- A késvédő rögzítésének kialakítása lehetővé teszi a késvédő szerszám nélküli beállítását az optimális pozícióba.
- Lazítsa meg és húzza vissza a kart (8) a tárcsavédőn (5).
- Forgassa el a tárcsavédőt (5) a kívánt pozícióba.
- Zárja le a kart (8) leeresztésével.
- A tárcsavédő eltávolítása és beállítása a beszerelésével ellentétes sorrendben történik.

SZERSZÁMCSERE

- A szerszámcseré műveletek során munkakesztyűt kell viselni.
- Az orsó reteszelőgomb (1) csak a csiszológép orsójának reteszelésére szolgál, amikor a munkaszerszámot felszereli vagy leszereli. Nem szabad fékezógombként használni, miközben a tárcsa forog. Ellenkező esetben a csiszológép megsérülhet, vagy a felhasználó megsérülhet.

TÁRCSA SZERELÉS

- A 3 mm-nél kisebb vastagságú csiszoló- vagy vágótárcsák esetében a külső karima (6) anyáját a tárcsa oldalán laposan kell felcsavarozni (D ábra).
- Nyomja meg az orsózár gombot (1).
- Helyezze be a (mellékelt) speciális kulcsot a külső perem (6) furataiba (E ábra).
- Fordítsa el a kulcsot - lazítsa meg és vegye le a külső peremet (6).
- Helyezze a tárcsát úgy, hogy az a belső perem (7) felületéhez nyomódjon.
- Csavarja fel a külső peremet (6), és egy speciális csavarkulccsal enyhén húzza meg.
- A lemezek szétszerelése az összeszereléssel ellentétes sorrendben történik. Az összeszerelés során a tárcsát a belső karima (7) felületéhez kell nyomni, és középre kell helyezni az alján.

MENETES FURATTAL ELLÁTOTT MUNKASZERSZÁMOK FELSZERELÉSE

- Nyomja meg az orsózár gombot (1).
- Távolítsa el a korábban felszerelt eszközt - ha van -.
- Szerelés előtt távolítsa el mindkét karimát - a belső karimát (7) és a külső karimát (6) -.
- Csavarja a munkaszerszám menetes részét az orsóra, és húzza meg kissé.
- A menetes furatú munkaeszközök szétszerelése az összeszereléshez képest fordított sorrendben történik.

SAROKCSISZOLÓ SZERELÉSE SAROKCSISZOLÓ ÁLLVÁNYBA

A sarokcsiszológépet szabad sarokcsiszológépek számára kialakított állványon használni, feltéve, hogy azt az állvány gyártójának összeszerelési utasításai szerint helyesen szerelték fel.

MŰKÖDÉS / BEÁLLÍTÁSOK

Használat előtt ellenőrizze a csiszológéporong állapotát. Ne használjon letört, repedt vagy más módon sérült csiszológéporongokat. A kopott csiszológéporongot vagy kétét használat előtt azonnal cserélje ki egy újjal. A munka befejeztével mindig kapcsolja ki a csiszológépet, és várja meg, amíg a munkaeszköz teljesen leáll. Csak ezután lehet a csiszológépet elrakni. Ne fekézze a forgó csiszológéporongot a munkadarabhoz való nyomással.

- Soha ne terhelje túl a darálót. Az elektromos szerszám súlyalegendő nyomást gyakorol a szerszám hatékony működtetéséhez. A túlterhelés és a túlzott nyomás az elektromos szerszám veszélyes törését okozhatja.
- Ha a csiszológép működés közben leesik, feltétlenül ellenőrizni kell a munkaeszközt, és szükség esetén ki kell cserélni, ha sérültek vagy deformáltak találja.
- Soha ne üsse a munkaeszközt a munkaanyaghoz.
- Kerülje a koronggal való pattogást és kaparást, különösen, ha sarkokon, éles szízekben stb. dolgozik (ez az irányíthatóság elvesztését és visszarugást okozhat). (ez az elektromos szerszám feletti irányítás elvesztését és visszarugást eredményezhet).
- Soha ne használjon fűrészlapokat, amelyeket fűrészgépek fűrészelésére terveztek. Az ilyen fűrészlapok használata gyakran az elektromos szerszám visszapattanási jelenségét, az irányítás elvesztését eredményezi, és a kezelő sérüléséhez vezethet.

ON/OFF

Indítás és működés közben mindkét kezével fogja meg a csiszológépet. A csiszológép biztonságos kapcsolóval van felszerelve a véletlenszerű indítás megakadályozására.

- Nyomja meg a biztonsági gombot (2).

- Nyomja meg a be/ki gombot **(3) (F ábra)**.
- A kapcsológomb **(3)** nyomásának elengedése leállítja a darálót.
- A csiszológép beindítása után a munka megkezdése előtt várjon, amíg a csiszolókorong eléri a maximális fordulatszámot. A kapcsolót nem szabad működtetni, miközben a csiszológép be- vagy kikapcsolt állapotban van. A csiszológép kapcsolóját csak akkor szabad működtetni, amikor az elektromos szerszám távol van a munkadarabtól.

VÁGÁS

- Sarokcsiszolóval csak egyenes vonalban lehet vágni.
- Ne vágja az anyagot, miközben a kezében tartja.
- A nagyméretű munkadarabokat meg kell támasztani, és ügyelni kell arra, hogy a támasztási pontok közel legyenek a vágási vonalhoz és az anyag végéhez. A stabilan elhelyezett anyag nem hajlamos elmozdulni a vágás során.
- A kis méretű munkadarabokat be kell szorítani, pl. csavarkulcsba, bilincsek segítségével stb. Az anyagot úgy kell rögzíteni, hogy a vágási pont közel legyen a rögzítőelemhez. Ez nagyobb vágási pontosságot biztosít.
- Ne engedje a vágótárcsa vibrálását vagy taposását, mivel ez rontja a vágás minőségét, és a vágótárcsa törését okozhatja.
- A vágótárcsára vágás közben nem szabad oldalirányú nyomást gyakorolni.
- A vágandó anyagtól függően használja a megfelelő vágókorongot.
- Az anyag átvágásakor ajánlott, hogy a vágótárcsa forgási irányával egy vonalban legyen a vágás iránya.
- A vágás mélysége a tárcsa átmérőjétől függ **(G ábra)**.
- Csak olyan tárcsákat szabad használni, amelyek névleges átmérője nem nagyobb, mint a csiszolómodellhez ajánlott.
- Mély vágások (pl. profilok, építőköcskák, téglák stb.) készítésekor ne engedje, hogy a befogó karimák érintkezzenek a munkadarabbal.
- A vágókorongok működés közben nagyon magas hőmérsékletet érnek el - ne érintse meg őket védtelen testrészekkel, mielőtt lehűlnének.

HOMOKOZÁS

A csiszolási munkákat pl. csiszolókorongokkal, csészekorongokkal, csiszolólemezekkel, csiszolóvászonnal ellátott korongokkal, drótkéffekkel, rugalmas csiszolókorongokkal stb. lehet elvégezni. Minden korong- és munkadarabtipushoz megfelelő munkatechnika és megfelelő egyéni védőfelszerelés használata szükséges.

- A vágásra tervezett tárcsákat nem szabad csiszolásra használni.
- A csiszolókorongokat úgy tervezték, hogy a korong élével távolítsák el az anyagot.
- Ne csiszoljon a tárcsa oldalsó felületével. Az ilyen típusú tárcsák optimális munkaszöge 30° (H ábra).
- A csiszolási munkákat csak az anyaghoz megfelelő csiszolókorongokkal szabad elvégezni.
- A csiszolókorongokkal, csiszolóvászonnal korongokkal és a csiszolópapírhoz való rugalmas korongokkal való munkavégzéskor ügyelni kell a megfelelő állásszögre (I. ábra).
- Ne csiszoljon a tárcsa teljes felületével.
- Az ilyen típusú tárcsákat sík felületek megmunkálására használják.
- A drótkéfék elsősorban profilok és nehezen hozzáférhető területek tisztítására szolgálnak. Használhatók pl. rozsdá, festékbevonatok stb. eltávolítására az anyagfelületről. (K ábra).
- Csak olyan munkaeszközöket szabad használni, amelyek megengedett fordulatszáma nagyobb vagy egyenlő a sarokcsiszoló terhelés nélküli maximális fordulatszámával.

ÜZEMELTETÉS ÉS KARBANTARTÁS

A telepítés, beállítás, javítás vagy működtetés előtt vegye ki az akkumulátort a készülékből.

KARBANTARTÁS ÉS TÁROLÁS

- Javasoljuk, hogy a készüléket minden használat után azonnal tisztítsa meg.
- Ne használjon vizet vagy más folyadékot a tisztításhoz.

- A készüléket száraz ruhadarabbal kell megtisztítani, vagy alacsony nyomású sűrített levegővel fújni.
- Ne használjon semmilyen tisztítószert vagy oldószert, mert ezek károsíthatják a műanyag alkatrészeket.
- A motorház szellőzőnyílásait rendszeresen tisztítsa meg, hogy megakadályozza a készülék túlmelegedését.
- Ha a kommutátoron túlzott szikrázás jelentkezik, vizsgálta meg a motor szénkeféinek állapotát egy szakképzett szakemberrel.
- A készüléket mindig száraz, gyermekek elől elzárt helyen tárolja.
- Tárolja a készüléket az akkumulátor eltávolításával.
- Minden hibát a gyártó által felhatalmazott szerviznek kell kijavítania.

MŰSZAKI ELŐÍRÁSOK

ÉRTÉKELÉSI ADATOK

Akkumulátoros sarokcsiszoló	
Paraméter	Érték
Az akkumulátor feszültsége	18 V DC
Névleges sebesség	10 000 perc ⁻¹
Max. tárcsaátmérő	125 mm
Belső tárcsaátmérő	22,2 mm
Orsó menet	M14
Védelmi osztály	III
Tömeg	1,65 kg
A gyártás éve	2022
58GE130 a típus- és a gépmegjelölést is jelenti.	

Graphite Energy+ rendszer akkumulátorok			
Paraméter	Érték		
Akkumulátor	58G001	58G004	58G086
Az akkumulátor feszültsége	18 V DC	18 V DC	18 V DC
Akkumulátor típusa	Li-Ion	Li-Ion	Li-Ion
Az akkumulátor kapacitása	2000 mAh	4000 mAh	6000 mAh
Környezeti hőmérséklet-tartomány	4° C - 40° C	4° C - 40° C	4° C - 40° C
Töltési idő töltővel 58G002	1 h	2 h	3 h
Tömeg	0,400 kg	0,650 kg	0,95 kg
A gyártás éve	2022	2022	2022

Graphite Energy+ rendszerű töltő		
Paraméter	Érték	Érték
A töltő típusa	58G002	58G085
Tápfeszültség	230 V AC	230 V AC

Ellátási frekvencia	50 Hz	50 Hz
Töltési feszültség	22 V DC	22 V DC
Max. töltési áram	2300 mA	3000 mA
Környezeti hőmérséklet-tartomány	4 ^o C - 40 ^o C	4 ^o C - 40 ^o C
Az akkumulátor töltési ideje 58G001	1 h	45 perc
Az akkumulátor töltési ideje 58G004	2 h	90 perc
Az akkumulátor töltési ideje 58G086	3 h	135 perc
Védelmi osztály	II	II
Tömeg	0,300 kg	0,710 kg
A gyártás éve	2022	2022

ZAJ- ÉS REZGÉSI ADATOK

Hangnyomásszint	$L_{pA} = 85,3 \text{ dB (A) K=3dB (A)}$
Hangteljesítményszint	$L_{WA} = 96,3 \text{ dB (A) K=3dB (A)}$
Rezgésgyorsulás értéke (fő fogantyú)	$a_h = 4,019 \text{ m/s}^2 \text{ K}=1,5 \text{ m/s}^2$
Rezgésgyorsulás értéke (segédfogantyú)	$a_h = 8,843 \text{ m/s}^2 \text{ K}=1,5 \text{ m/s}^2$

A zajjal és rezgéssel kapcsolatos információk

A berendezés zajkibocsátási szintjét a következőkkel írják le: a kibocsátott hangnyomásszint L_{pA} és a hangteljesítményszint L_{WA} (ahol K a mérési bizonytalanságot jelöli). A berendezés által kibocsátott rezgést az ah rezgésgyorsulási érték írja le (ahol K a mérési bizonytalanságot jelöli).

A jelen útmutatóban megadott L_{pA} hangnyomásszintet, L_{WA} hangteljesítményszintet és ah rezgésgyorsulási értéket az EN 60745-1 szabvány szerint mértük. A megadott ah rezgésszintet a berendezések összehasonlításához és a rezgésepozíció előzetes értékeléséhez használhatók.

A megadott rezgésszintet csak a készülék alapvető használatára jellemző. Ha a készüléket más alkalmazásokhoz vagy más munkaeszközökkel együtt használják, a rezgésszint változhat. A magasabb rezgésszintet befolyásolja az egység elégtelen vagy túl ritkán végzett karbantartása. A fent említett okok a teljes munkaidő alatt megnövekedett rezgéskitettséget eredményezhetnek.

A rezgésepozíció pontos becsüléséhez figyelembe kell venni azokat az időszakokat, amikor a készülék ki van kapcsolva, vagy amikor be van kapcsolva, de nem használják munkára. Ha minden tényezőt pontosan megbecsültünk, a teljes rezgésepozíció sokkal alacsonyabbnak bizonyulhat.

A vibráció hatásaitól való védelem érdekében további biztonsági intézkedéseket kell bevezetni, mint például a gép és a munkaeszközök ciklikus karbantartása, a megfelelő kézhőmérséklet biztosítása és a megfelelő munkaszervezés.

KÖRNYEZETVÉDELEM

	Az elektromos meghajtású termékeket nem szabad a háztartási hulladékkal együtt ártalmatlanítani, hanem megfelelő létesítményekbe kell vinni ártalmatlanításra. Az ártalmatlanítással kapcsolatos információkért forduljon a termék kereskedőjéhez vagy a helyi hatóságokhoz. Az elektromos és elektronikus berendezések hulladékaik környezetvédelmi szempontból inert anyagokat tartalmaznak. Az újrahaznosításra nem kerülő berendezések potenciális veszélyt jelentenek a környezetre és az emberi egészségre.
--	---

	Az újratölthető elemeket / akkumulátorokat nem szabad a háztartási hulladéka dobni, és nem szabad tűzbe vagy vízbe dobni. A sérült vagy elhasznált elemeket megfelelően újra kell hasznosítani az elemek és akkumulátorok ártalmatlanságáról szóló hatályos irányelvnek megfelelően.
---	--

"Grupa Topex Spółka z ograniczoną odpowiedzialnością" Spółka komandytowa, székhelye Varsó, ul. Pograniczna 2/4 (a továbbiakban: "Grupa Topex") tájékoztat, hogy a jelen kézikönyv (a továbbiakban: "kézikönyv") tartalmának valamennyi szerzői joga, beleértve többek között. A kézikönyv szövege, fényképei, ábrái, rajzai, valamint a kézikönyv összetétele kizárólag a Grupa Topex tulajdonát képezik, és szerzői és szerződéses jogokról szóló, 1994. február 4-i törvény (azaz a 2006. évi 90. sz. törvények 631. Poz. 631. szám, módosított változata) értelmében jogi védelem alatt állnak. A teljes kézikönyv és annak egyes elemeinek másolása, feldolgozása, közzététele, kereskedelmi célú módosítása a Grupa Topex írásban kifejezett hozzájárulása nélkül szigorúan tilos, és polgári és büntetőjogi felelősségre vonást vonhat maga után.

EK-megfelelőségi nyilatkozat

Gyártó: Sp. z o.o. Sp.k., Pograniczna 2/4 02-285 Warszawa

Termék: Gyártmány: Akkumulátoros sarokcsiszoló

Modell: 58GE130

Kereskedelmi név: GRAPHITE

Sorozatszám: 00001 + 99999

Ezt a megfelelőségi nyilatkozatot a gyártó kizárólagos felelőssége mellett adtuk ki.

A fent leírt termék megfelel a következő dokumentumoknak:

Gépkérről szóló 2006/42/EK irányelv

Elektromágneses összeférhetőségi irányelv 2014/30/EU

A 2015/863/EU irányelvvel módosított 2011/65/EU RoHS irányelv

És megfelel a szabványok követelményeinek:

EN 60745-1:2009+A11:2010; EN 60745-2-

3:2011+A2:2013+A11:2014+A12:2014+A13:2015;

EN 55014-1:2017; EN 55014-2:2015;

EN IEC 63000:2018

Ez a nyilatkozat csak a forgalomba hozott gépre vonatkozik, és nem terjed ki az alkatrészekre.

a végfelhasználó által hozzáadott vagy általa utólagosan elvégzett.

A műszaki dokumentáció elkészítésére jogosult, az EU-ban illetőséggel rendelkező személy neve és címe:

Aláírva a következők nevében:

Grupa Topex Sp. z o.o. Sp.k.

2/4 Pograniczna utca

02-285 Varsó

Paweł Kowalski

Paweł Kowalski

TOPEX GROUP minőségügyi tisztviselő

Varsó, 2022-07-12

RO MANUAL DE TRADUCERE (UTILIZATOR)

POLIZOR UNGHUJAR FĂRĂ FIR 58GE130

NOTĂ: ÎNAINTE DE A UTILIZA APARATUL, VĂ RUGĂM SĂ CITIȚI CU ATENȚIE ACEST MANUAL ȘI SĂ-L PĂSTRAȚI PENTRU REFERINȚE ULTERIOARE.

DISPOZIȚII SPECIFICE DE SIGURANȚĂ

DISPOZIȚII SPECIALE PENTRU UTILIZAREA ÎN SIGURANȚĂ A POLIZOARELOR UNGHUJARE

- INSTRUȚIUNI DE SIGURANȚĂ PENTRU ȘLEFUIREA, ȘLEFUIREA CU ȘMIRGHEL, LUCRUL CU PERII DE SĂRMĂ ȘI TĂIEREA CU O ROATĂ DE ȘLEFUIT
- Această mașină poate fi utilizată ca șlefuitor normal, șlefuitor de șmirghel, șlefuitor cu perie de sârmă și ca mașină de tăiat roți de șlefuit. Respectați toate instrucțiunile de siguranță, instrucțiunile, descrierile și datele furnizate împreună cu mașina. *Nerespectarea următoarelor instrucțiuni poate prezenta pericol de spectare, incendiu și/sau vătămări grave.*
- Acest dispozitiv nu trebuie utilizat pentru lustruire. Utilizarea dispozitivului pentru o altă activitate de lucru decât cea prevăzută poate duce la pericole și vătămări.

- Nu utilizați un accesoriu care nu este destinat și recomandat în mod specific de către producător pentru aparat. *Faptul că un accesoriu poate fi montat pe un aparat nu reprezintă o garanție a unei utilizări sigure.*
- Viteza admisă a instrumentului de lucru utilizat nu trebuie să fie mai mică decât viteza maximă indicată pe echipament. *O unealtă de lucru care se rotește mai repede decât viteza admisă se poate rupe și părți ale unelei se pot sparge.*
- Diametrul exterior și grosimea sculei de lucru trebuie să corespundă dimensiunilor echipamentului. Unelele de lucru cu dimensiuni incorecte nu pot fi protejate sau inspecțate suficient.
- Unelele de lucru cu inserție filetată trebuie să se potrivească exact pe filetul de pe ax. Pentru unelele de lucru montate pe flanșă, diametrul alezajului unelei de lucru trebuie să corespundă cu diametrul flanșei. *Unelele de lucru care nu se pot potrivi exact pe mașină se vor roti neuniform, vor vibra foarte puternic și pot cauza pierderea controlului mașinii.*
- În niciun caz nu trebuie utilizate unelele de lucru deteriorate. Inspectați unelele înainte de fiecare utilizare, de exemplu, discurile de șlefuit pentru așchii și fisuri, plăcuțele de șlefuit pentru fisuri, abraziune sau uzură puternică, perii de sârmă pentru firele slăbite sau rupte. Dacă o mașină sau o unealtă de lucru a căzut, verificați dacă este deteriorată sau utilizați o altă unealtă nedeteriorată. Dacă scula a fost verificată și reparată, mașina trebuie pornită la turajul cea mai mare timp de un minut, având grijă ca operatorul și persoanele aflate în apropiere să nu se afle în zona sculei în rotație. *Unelele deteriorate se rup de obicei în timpul acestui timp de testare.*
- Trebuie purtat echipament individual de protecție. În funcție de tipul de muncă, purtați o mască de protecție care să acopere întreaga față, ochelari de protecție sau ochelari de protecție. Dacă este necesar, folosiți o mască de praf, protecție auditivă, mănuși de protecție sau un șorț special pentru a vă proteja împotriva particulelor mici de material abraziv și prelucrat. *Protejați-vă ochii împotriva corpurilor străine în suspensie generate în timpul lucrului. O mască de praf și o protecție respiratorie trebuie să filtreze praful generat în timpul lucrului. Expunerea la zgomet pe o perioadă prelungită de timp, poate duce la pierderea auzului.*
- Trebuie să aveți grijă să mențineți persoanele aflate în preajmă la o distanță sigură de zona de acoperire a aparatului. Orice persoană aflată în apropierea aparatului de lucru trebuie să utilizeze echipament de protecție personală. *Așchile pieselor de prelucrat sau unelele de lucru sparte se pot sparge și pot provoca răni chiar și în afara zonei imediate de rază de acțiune.*
- Atunci când efectuați lucrări în care unealta ar putea întâlni fire electrice ascunse, țineți unealta numai de suprafețele izolate ale mânerului. *Contactul cu cablul de rețea poate provoca transmiterea tensiunii la părțile metalice ale sculei, ceea ce poate duce la șocuri electrice.*
- Nu puneți niciodată aparatul jos înainte ca unealta de lucru să se oprească complet. *O unealtă rotativă poate intra în contact cu suprafața pe care a fost pusă jos, astfel încât să-i puteți pierde controlul aparatului.*
- Nu transportați aparatul în timp ce este în mișcare. *Contactul accidental al îmbrăcămintei cu o unealtă de lucru în rotație poate provoca tragerea acesteia înăuntru, iar unealta de lucru poate să perforzeze corpul operatorului.*
- Curățați cu regularitate fantele de ventilație ale aparatului. *Sulfanta motorului atrage praful în carcasă, iar o acumulare mare de praf metalic poate provoca un pericol electric.*
- Nu utilizați aparatul în apropierea materialelor inflamabile. *Scântelele le pot aprinde.*
- Nu utilizați unelele care necesită lichide de răcire. Utilizarea apei sau a altor lichide de răcire poate duce la șocuri electrice.

ARUNCARE ȘI SFATURI DE SIGURANȚĂ RELEVANTE

- Repercutiunea este reacția bruscă a mașinii la blocarea sau obstrucția unei scule rotative, cum ar fi o roată de polizare, un tampon de șlefuit, o perie de sârmă etc. Încrucșarea sau blocarea duce la o oprire bruscă a sculei de lucru rotative. Un dispozitiv necontrolat va fi astfel bruscat în direcția opusă sensului de rotație a sculei de lucru. Atunci când, de exemplu, roata de rectificat se blochează sau se înțeapă în piesa de prelucrat, marginea imersată a roții de rectificat se poate bloca și

poate provoca căderea sau ejectarea acesteia. Mișcarea roții de rectificat (spre sau departe de operator) depinde atunci de direcția de mișcare a roții în punctul de blocaj. În plus, roțile de rectificat se pot și rupe.

- Reculul este o consecință a utilizării necorespunzătoare sau incorecte a dispozitivului. Acesta poate fi evitat prin luarea măsurilor de precauție adecvate descrise mai jos.
- Dispozitivul trebuie ținut ferm, cu corpul și mâinile într-o poziție care să atenueze reculul. În cazul în care un mâner auxiliar este inclus ca parte a echipamentului standard, acesta trebuie utilizat întotdeauna pentru a avea cel mai mare control posibil asupra forțelor de recul sau a momentului de recul în timpul pornirii. *Operatorul poate controla fenomenele de smucitură și recul prin luarea unor măsuri de precauție adecvate.*
- Nu țineți niciodată mâinile în apropierea instrumentelor de lucru rotative. *Unealta de lucru vă poate răni mâna din cauza reculului.*
- Țineți-l departe de zona de tragere unde dispozitivul se va deplasa în timpul reculului. *Ca urmare a reculului, dispozitivul se deplasează în direcția opusă mișcării roții de rectificat în punctul de blocaj.*
- Fiți deosebit de atent la prelucrarea colțurilor, a marginilor ascuțite etc. Împiedicați unelele de lucru să fie deviate sau să se blocheze.
- *O sculă de lucru rotativă este mai susceptibilă de a se bloca atunci când prelucrează unghiuri, muchii ascuțite sau dacă este lovită înapoi. Acest lucru poate deveni o cauză a pierderii controlului sau a reculului.*
- Nu utilizați discuri din lemn sau dințate.
- *Unelele de lucru de acest tip provoacă adesea recul sau pierderea controlului.*

INSTRUCȚIUNI SPECIALE DE SIGURANȚĂ PENTRU ȘLEFUIREA ȘI TĂIEREA CU UN DISC DE ȘLEFUIT

- Folosiți numai o roată de șlefuit proiectată pentru mașină și o protecție proiectată pentru roata respectivă. Roțile de rectificat care nu sunt scule pentru o anumită mașină nu pot fi protejate suficient și nu sunt suficient de sigure.
- Discurile de rectificat îndoite trebuie montate astfel încât suprafața lor de rectificat să nu depășească marginea capacului de protecție. Un disc de rectificat montat necorespunzător care depășește marginea capacului de protecție nu poate fi protejat suficient.
- Apărătorea trebuie să fie bine fixată pe mașină pentru a garanta cel mai mare grad de siguranță posibil - poziționată astfel încât partea din roata de rectificat expusă și orientată spre operator să fie cât mai mică posibil. Apărătorea protejează operatorul de resturi, de contactul accidental cu roata de rectificat, precum și de scântei care ar putea aprinde materiale.
- Discurile de rectificat pot fi utilizate numai pentru lucrările care le sunt destinate.
- De exemplu, nu șlefuiți niciodată cu suprafața laterală a unui disc de debitat. Discurile de debitare sunt concepute pentru a îndepărta materialul cu marginea discului. Efectul forțelor laterale asupra acestor discuri de rectificat le poate rupe.
- Folosiți întotdeauna flanșe de prindere nedeteriorate, de dimensiuni și forme corecte pentru roata de rectificat selectată. Flanșele corecte susțin roata de rectificat și reduc astfel pericolul ca aceasta să se rupă. Flanșele pentru discurile de debitare pot fi diferite de cele pentru alte discuri de rectificat.
- Nu utilizați discuri de rectificat uzate de la mașini mai mari. Discurile de rectificat pentru mașinile mai mari nu sunt proiectate pentru turajul mai mare, caracteristic mașinilor mai mici, și, prin urmare, se pot rupe.

INSTRUCȚIUNI DE SIGURANȚĂ SPECIFICE SUPLIMENTARE PENTRU TĂIEREA DISCULOR DE RECTIFICAT

- Evitați blocarea discului de tăiere sau o presiune prea mare. Nu efectuați tăieturi excesiv de adânci. Supraîncărcarea discului de tăiere crește sarcina acestuia și tendința de blocare sau de blocaj și, prin urmare, posibilitatea de a se arunca sau de a se rupe.
- Evitați zona din față și din spatele discului de tăiere rotativ. Deplasarea discului de tăiere în piesa de prelucrat departe de

dumneavoastră poate face ca mașina să se retragă cu discul rotativ direct spre dumneavoastră în cazul unui recul.

- În cazul unui disc de tăiere blocat sau al unei opriri, opriiți mașina și așteptați până când discul se oprește complet. Nu încercați niciodată să scoateți discul încă în mișcare din zona de tăiere, deoarece acest lucru poate provoca recul. Cauza blocajului trebuie detectată și îndepărtată.
- Nu reporniți mașina în timp ce se află în material. Roata de tăiere trebuie să atingă viteza maximă înainte de a continua să taie. În caz contrar, roata de tăiere se poate prinde, poate sări de pe piesa de prelucrat sau poate provoca recul.
- Plăciile sau obiectele mari trebuie susținute înainte de prelucrare pentru a reduce riscul de recul cauzat de un disc blocat. Piesele mari se pot îndoi sub propria greutate. Piesa de prelucrat trebuie susținută pe ambele părți, atât în apropierea liniei de tăiere, cât și la margine.
- Aveți grijă deosebită atunci când faceți găuri în pereți sau când operați în alte zone invizibile. Discul de tăiere care plonjează în material poate provoca reculul sculei dacă aceasta întâlnește țevi de gaz, conducte de apă, cabluri electrice sau alte obiecte.

INSTRUCȚIUNI SPECIALE DE SIGURANȚĂ PENTRU ȘLEFUIREA CU ȘMIRGHEL

Nu folosiți foi de șmirghel supradimensionate. Atunci când selectați dimensiunea hârtiei de șlefuit, respectați recomandările producătorului. *Hârtia de șlefuit care depășește placa de șlefuit poate provoca răniri și poate duce la blocarea sau ruperea hârtiei, sau la reculul acesteia.*

INSTRUCȚIUNI SPECIALE DE SIGURANȚĂ PENTRU LUCRUL CU PERII DE SĂRMĂ

- Ar trebui să se ia în considerare faptul că, chiar și în cazul unei utilizări normale, există o pierdere de bucăți de sârmă prin perie. Nu suprașolicitați firele prin aplicarea unei presiuni prea mari. *Bucățile de sârmă purtate de aer pot străpunge cu ușurință hainele subțiri și/sau pielea.*
- În cazul în care se recomandă o protecție, împiedicați peria să intre în contact cu aceasta. *Diametrul periiilor pentru plăci și oale poate crește din cauza presiunii și a forțelor centrifuge.*
- Purații întotdeauna ochelari de protecție atunci când lucrați cu perii de sârmă.

INFORMAȚII SUPPLEMENTARE PRIVIND SIGURANȚA

- Scoateți bateria din unitate înainte de toate lucrările de instalare.
- Uneltele de șlefuit trebuie verificate înainte de utilizare. Unealta de șlefuit trebuie să fie montată corect și trebuie să se rotească liber. Ca parte a testului, ruțați mașina fără sarcină timp de cel puțin un minut într-o poziție sigură. Nu utilizați unelte de șlefuit deteriorate sau care vibrează. Uneltele de șlefuit trebuie să fie de formă rotundă. Uneltele de șlefuit deteriorate se pot rupe și pot provoca răniri.
- După montarea sculei de șlefuit și înainte de a porni șlefuitorul, verificați dacă scula de șlefuit este montată corect, dacă se rotește liber și dacă nu se prinde de apărătoare.
- Butonul de blocare a axului poate fi acționat numai atunci când axul de rectificare este staționar.
- La uneltele concepute pentru a se potrivi cu discurile de rectificat filetate, verificați dacă lungimea filetelui discului de rectificat este corespunzătoare cu lungimea filetelui axului.
- Piesa de lucru trebuie să fie fixată. Prinderea piesei de prelucrat într-un dispozitiv de prindere sau într-o menghină este mai sigură decât dacă o țineți în mână.
- În cazul în care greutatea proprie a obiectului nu garantează o poziție stabilă, acesta trebuie să fie fixat.
- Nu atingeți discurile de tăiere și de șlefuire înainte ca acestea să se fi răcit.
- Nu exercitați presiune laterală asupra discului de șlefuit sau de tăiat.
Nu tăiați piese de prelucrat mai groase decât adâncimea maximă de tăiere a discului de tăiere.
- Atunci când se utilizează o flanșă cu acțiune rapidă, asigurați-vă că flanșa interioară montată pe ax este prevăzută cu un inel O de cauciuc și că acest inel nu este deteriorat. De asemenea, asigurați-vă că suprafețele flanșei exterioare și ale flanșei interioare sunt curate.

- Utilizați flanșă cu acțiune rapidă numai cu discuri abrazive și de tăiere. Utilizați numai flanșe nedeteriorate și care funcționează corespunzător.

MANIPULAREA ȘI FUNCȚIONAREA CORECTĂ A BATERIEI

- Procesul de încărcare a bateriei ar trebui să fie sub controlul utilizatorului.
- Evitați încărcarea bateriei la temperaturi sub 0° C.
- Încărcați bateriile numai cu încărcătorul recomandat de producător. *Utilizarea unui încărcător conceput pentru a încărca un alt tip de baterie prezintă risc de incendiu.*
- Când bateria nu este utilizată, păstrați-o departe de obiecte metalice, cum ar fi agrafe de hârtie, monede, chei, cui, șuruburi sau alte obiecte metalice mici care pot scurcircuita bornele bateriei. *Scurtcircuitarea bornelor bateriei poate provoca arsuri sau incendii.*
- În caz de deteriorare și/sau utilizare necorespunzătoare a bateriei, se pot degaja gaze. Aerisii încăperea, consultați un medic în caz de disconfort. *Gazele pot afecta tractul respirator.*
- În condiții extreme pot apărea scurgeri de lichid din baterie. Scurgerile de lichid din baterie pot provoca iritații sau arsuri. *Dacă se detectează o scurgere, procedați după cum urmează:*
- Ștergeți cu grijă lichidul cu o bucată de cârpă. *Evitați contactul lichidului cu pielea sau cu ochii.*
- În cazul în care lichidul intră în contact cu pielea, zona respectivă a corpului trebuie spălată imediat cu cantități mari de apă curată sau trebuie neutralizat lichidul cu un acid ușor, cum ar fi suc de lămâie sau oțet.
- În cazul în care lichidul intră în ochi, clătiți-i imediat cu multă apă curată timp de cel puțin 10 minute și consultați un medic.
- Nu utilizați o baterie deteriorată sau modificată. *Bateriile deteriorate sau modificate pot acționa în mod imprevizibil, ducând la incendii, explozii sau pericol de rănire.*
- Bateria nu trebuie să fie expusă la umiditate sau apă.
- Păstrați întotdeauna bateria departe de o sursă de căldură. Nu o lăsați într-un mediu cu temperaturi ridicate pentru perioade lungi de timp (în lumina directă a soarelui, în apropierea radiatoarelor sau în orice loc unde temperatura depășește 50°C).
- Nu expuneți bateria la foc sau la căldură excesivă. *Expunerea la foc sau la temperaturi de peste 130°C poate provoca o explozie.*
- NOTĂ: O temperatură de 130°C poate fi specificată ca 265°F.
- Trebuie respectate toate instrucțiunile de încărcare, iar bateria nu trebuie încărcată la o temperatură în afara intervalului specificat în tabelul de date nominale din instrucțiunile de utilizare. *Încărcarea încorectă sau la temperaturi în afara intervalului specificat poate deteriora bateria și crește riscul de incendiu.*

REPARAREA BATERIEI:

- Bateriile deteriorate nu trebuie reparate. Reparațiile bateriei sunt permise numai de către producător sau de către un centru de service autorizat.
- Bateria uzată trebuie dusă la un centru de eliminare a acestui tip de deșeuri periculoase.

INSTRUCȚIUNI DE SIGURANȚĂ PENTRU ÎNCĂRCĂTOR

- Încărcătorul nu trebuie să fie expus la umiditate sau apă. Intrarea apei în încărcător crește riscul de șocuri. Încărcătorul poate fi utilizat numai în interior, în încăperi uscate.
- Scoateți încărcătorul din priză înainte de a efectua orice operațiune de întreținere sau curățare.
- Nu utilizați încărcătorul plasat pe o suprafață inflamabilă (de exemplu, hârtie, textile) sau în apropierea unor substanțe inflamabile. *Din cauza creșterii temperaturii încărcătorului în timpul procesului de încărcare, există pericol de incendiu.*
- Verificați starea încărcătorului, a cablului și a fișei de fiecare dată înainte de utilizare. Dacă se constată deteriorări - nu utilizați încărcătorul. Nu încercați să dezasamblați încărcătorul. *Trimiteți toate reparațiile la un atelier de service autorizat. Instalarea necorespunzătoare a încărcătorului poate duce la riscul de electrocutare sau de incendiu.*
- Copiii și persoanele cu deficiențe fizice, emoționale sau mentale, precum și alte persoane a căror experiență sau cunoștințe sunt insuficiente pentru a utiliza încărcătorul cu toate măsurile de siguranță, nu trebuie să utilizeze încărcătorul fără supravegherea

une persoane responsabile. În caz contrar, există pericolul ca dispozitivul să fie manevrat greșit și să provoace răni.

- Atunci când încărcătorul nu este utilizat, acesta trebuie deconectat de la rețeaua electrică.
- Trebuie respectate toate instrucțiunile de încărcare, iar bateria nu trebuie încărcată la o temperatură în afara intervalului specificat în tabelul de date nominale din instrucțiunile de utilizare. *Încărcarea incorectă sau la temperaturi în afara intervalului specificat poate deteriora bateria și crește riscul de incendiu.*

REPARAREA ÎNCĂRCĂTORULUI

- Un încărcător defect nu trebuie reparat. Reparațiile încărcătorului sunt permise numai de către producător sau de către un centru de service autorizat.
- Încărcătorul utilizat trebuie dus la un centru de eliminare a acestui tip de deșeurilor.
- ATENȚIE: Aparatul este proiectat pentru funcționarea în interior.
- În ciuda utilizării unui design intrinsec sigur, a utilizării măsurilor de siguranță și a măsurilor de protecție suplimentare, există întotdeauna un risc rezidual de accidentare în timpul lucrului.

Bateriile Li-Ion pot avea scurgeri, pot lua foc sau pot exploda dacă sunt încălzite la temperaturi ridicate sau scurtcircuitate. Nu le depozitați în mașină în zilele calde și însorite. Nu deschideți pachetul de baterii. Bateriile Li-Ion conțin dispozitive electronice de siguranță care, dacă sunt deteriorate, pot provoca incendierea sau explozia bateriei.



Explicația pictogramelor utilizate

1. Citiți instrucțiunile de utilizare și respectați avertismentele și condițiile de siguranță cuprinse în acestea.
2. Purtați ochelari de protecție și ochelari de protecție pentru urechi.
3. Lucrați cu o mască de protecție.
4. Țineți copii departe de aparat.
5. Protejați de ploaie.
6. Utilizare în interior, protejat de apă și umiditate.
7. Atenție, elemente ascuțite!
8. Purtați mănuși de protecție.
9. Reciclarea.
10. A doua clasă de protecție.
11. Colectarea selectivă.
12. Nu aruncați celulele în foc.
13. Prezintă un risc pentru mediul acvatic.
14. Nu lăsați căldura să depășească 50°C.

CONSTRUCȚIE ȘI APLICARE

Polizorul unghiular este o unealtă electrică portabilă alimentată de un acumulator. Este acționat de un motor cu comutator de curent continuu cu magnet permanent, a cărui viteză este transmisă prin intermediul unui angrenaj unghiular cu roți dințate. Poate fi utilizată atât pentru șlefuire, cât și pentru tăiere. Acest tip de unealtă electrică este utilizat pe scară largă pentru îndepărtarea tuturor tipurilor de bavuri de pe suprafața pieselor metalice, tratarea suprafețelor sudurilor, tăierea țevilor cu pereți subțiri și a pieselor metalice mici etc. Cu ajutorul accesoriilor adecvate, polizorul unghiular poate fi utilizat nu numai pentru tăiere și șlefuire, ci și pentru curățarea, de exemplu, a ruginei, a straturilor de vopsea etc.

Domeniile sale de utilizare includ lucrări ample de reparații și construcții legate de amenajări interioare, adaptări de camere etc.

Aparatul este destinat exclusiv utilizării pe uscat, nu pentru lucruri. Nu folosiți în mod necorespunzător scula electrică.

Utilizarea abuzivă.

- Nu manipulați materialele care conțin azbest. *Azbestul este cancerigen.*
- Nu lucrați cu materiale ale căror pulberi sunt inflamabile sau explozive. *Atunci când lucrați cu scula electrică, se generează scântei care pot aprinde vaporii emiși.*
- Nu trebuie să se utilizeze discuri de tăiere pentru lucrări de rectificare. *Discurile de debit funcționează pe față, iar rectificarea cu fața laterală a unei astfel de discuri poate deteriora discul și poate duce la vătămarea corporală a operatorului.*

DESCRIEREA PAGINILOR GRAFICE

Numerotarea de mai jos se referă la componentele unității prezentate pe paginile grafice ale acestui manual.

1. Butonul de blocare a axului
2. Buton de blocare a comutatorului
3. Comutator
4. Mâner suplimentar
5. Scut
6. Flanșă externă
7. Flanșă interioară
8. Pârghie (apărătoare de lamă)
9. Baterie
10. Butonul de fixare a bateriei
11. LED-uri
12. Încărcător
13. Buton indicator al stării de încărcare a bateriei
14. Indicarea stării de încărcare a bateriei (LED-uri).

* Pot exista diferențe între desen și produs.

ECHIPAMENTE ȘI ACCESORII

Scut - 1 buc.

Cheie specială - 1 buc.

Mâner suplimentar - 1 buc.

PREGĂTIREA PENTRU MUNCĂ

SCOATEREA / INTRODUCEREA BATERIEI

- Apăsăți butonul de fixare a bateriei (10) și ejectați pachetul de baterii (9) (Fig. A).
- Introduceți bateria încărcată (9) în suportul mânerului până când butonul de reținere a bateriei (10) se înclue în mod audibil.

ÎNCĂRCAREA BATERIEI

Dispozitivul este furnizat cu o baterie parțial încărcată. Bateria trebuie să fie încărcată în condiții în care temperatura ambiantă este de 4°C - 40°C. O baterie nouă sau una care nu a fost utilizată pentru o perioadă lungă de timp va atinge capacitatea

maximă de alimentare după aproximativ 3-5 cicluri de încărcare și descărcare.

- Scoateți bateria (9) din aparat (Fig. A).
- Conectați încărcătorul la o priză de rețea (230 V AC).
- Introduceți pachetul de baterii (9) în încărcător (12) (Fig. B). Verificați dacă pachetul de baterii este așezat corect (împins până la capăt).
- Atunci când încărcătorul este conectat la o priză de rețea (230 V AC), LED-ul verde (11) de pe încărcător se aprinde pentru a indica faptul că bateria este în curs de încărcare.
- Atunci când pachetul de baterii (9) este plasat în încărcător (12), LED-ul roșu (11) de pe încărcător se va aprinde pentru a indica faptul că bateria este în curs de încărcare.
- În același timp, LED-urile verzi (14) ale stării de încărcare a bateriei se aprind în mod pulsatoriu în diferite modele (a se vedea descrierea de mai jos).

Aprinderea în impulsuri a tuturor LED-urilor - indică epuizarea bateriei și necesitatea de reîncărcare.

Illuminarea pulsatorie a 2 LED-uri - indică descărcarea parțială.
1 LED care pulsează - indică o încărcare ridicată a bateriei.

Când bateria este încărcată, LED-ul (11) de pe încărcător se aprinde în verde și toate LED-urile de stare a încărcării bateriei (14) se aprind continuu. După un anumit interval de timp (aprox. 15s), LED-urile de stare de încărcare a bateriei (14) se sting.

Bateria nu trebuie să fie încărcată mai mult de 8 ore. Depășirea acestui timp poate deteriora celulele bateriei. Încărcătorul nu se va opri automat atunci când bateria este complet încărcată. LED-ul verde de pe încărcător va rămâne aprins. LED-ul de stare de încărcare a bateriei se va stinge după o perioadă de timp. Deconectați sursa de alimentare înainte de a scoate bateria din priză încărcătorului. Evitați încărcările scurte consecutive. Nu reîncărcați bateriile după o utilizare scurtă. O scădere semnificativă a timpului dintre reîncărcările necesare indică faptul că bateria este uzată și trebuie înlocuită.

Bateriile se încălzesc în timpul procesului de încărcare. Nu începeți să lucrați imediat după încărcare - așteptați până când bateria a ajuns la temperatura camerei. Acest lucru va preveni deteriorarea bateriei.

INDICAREA STĂRII DE ÎNCĂRCARE A BATERIEI

Bateria este echipată cu un indicator al stării de încărcare a bateriei (3 LED-uri) (14). Pentru a verifica starea de încărcare a bateriei, apăsați butonul de indicare a stării de încărcare a bateriei (13) (Fig. C). Aprinderea tuturor LED-urilor indică un nivel ridicat de încărcare a bateriei. Aprinderea a 2 diode indică o descărcare parțială. Aprinderea doar a 1 diodă indică faptul că bateria este descărcată și trebuie reîncărcată.

INSTALAREA ȘI REGLAREA SCUTULUI

Apărătoarea lamei protejează operatorul de resturi, de contactul accidental cu unealta de lucru sau de scântei. Acesta trebuie montat întotdeauna cu o atenție sporită pentru a se asigura că partea sa de acoperire este orientată spre operator.

- Designul dispozitivului de fixare a protecției lamei permite ajustarea fără scule a protecției în poziția optimă.
- Slăbiți și trageți înapoi pârghia (8) de pe protecția discului (5).
- Rotiți apărătoarea de disc (5) în poziția dorită.
- Blocați prin coborârea manetei(8).
- Îndepărtarea și reglarea dispozitivului de protecție a discului se face în ordine inversă față de instalarea acestuia.

ÎNLOCUIREA INSTRUMENTELOR

- Trebuie purtate mănuși de lucru în timpul operațiilor de schimbare a sculelor.
- Butonul de blocare a axului (1) trebuie utilizat numai pentru a bloca axul polizorului la montarea sau demontarea sculei de

lucru. Acesta nu trebuie utilizat ca buton de frână în timp ce discul se învârt. În acest caz, se poate deteriora polizorul sau se poate răni utilizatorul.

MONTAREA DISCURILOR

- În cazul discurilor de șlefuit sau de tăiat cu o grosime mai mică de 3 mm, piulița flanșei exterioare (6) trebuie să fie înșurubată plat pe partea discului (fig. D).
- Apăsați butonul de blocare a fusului (1).
- Introduceți cheia specială (furnizată) în găurile flanșei exterioare (6) (Fig. E).
- Rotiți cheia - slăbiți și îndepărtați flanșa exterioară (6).
- Așezați discul astfel încât să fie presat pe suprafața flanșei interioare (7).
- Înșurubați flanșa exterioară (6) și strângeți ușor cu o cheie specială.
- Demontarea discurilor se face în ordinea inversă asamblării. În timpul asamblării, discul trebuie să fie apăsat pe suprafața flanșei interioare (7) și așezat central pe partea interioară a acesteia.

UNELTE DE LUCRU DE MONTARE CU ORIFICIU FILETAT

- Apăsați butonul de blocare a fusului (1).
- Îndepărtați dispozitivul montat anterior - dacă este montat.
- Îndepărtați ambele flanșe - flanșa interioară (7) și flanșa exterioară (6) - înainte de instalare.
- Înșurubați partea filetată a sculei de lucru pe ax și strângeți-o ușor.
- Demontarea uneltelor de lucru cu găuri filetate se face în ordine inversă asamblării.

MONTAREA POLIZORULUI UNGHIUAR ÎN SUPORTUL POLIZORULUI UNGHIUAR

Este permisă utilizarea polizorului unghiular pe un trepied special pentru polizoare unghiulare, cu condiția ca acesta să fie montat corect în conformitate cu instrucțiunile de asamblare ale producătorului trepiedului.

FUNCȚIONARE / SETĂRI

Verificați starea discului de rectificat înainte de a-l utiliza. Nu utilizați discuri de rectificat ciobite, crăpate sau deteriorate în alt mod. O roată sau o perie uzată trebuie înlocuită imediat cu una nouă înainte de utilizare. Când ați terminat de lucrat, opriți întotdeauna polizorul și așteptați până când unealta de lucru se oprește complet. Abia atunci se poate pune deoparte șlefuitorul. Nu frânați roata de șlefuit rotativ prin apăsarea acesteia împotriva piesei de prelucrat.

- Nu supraîncărcați niciodată mașina de tocat. Greutatea uneltei electrice exercită o presiune suficientă pentru a acționa eficient unealta. Supraîncărcarea și presiunea excesivă pot cauza ruperea periculoasă a sculei electrice.
- În cazul în care șlefuitorul cade în timpul funcționării, este esențial să se inspecteze și, dacă este necesar, să se înlocuiască instrumentul de lucru dacă se constată că este deteriorat sau deformat.
- Nu loviți niciodată unealta de lucru de materialul de lucru.
- Evitați sărirea și zgârierea cu discul, în special atunci când lucrați pe colțuri, muchii ascuțite etc. (acest lucru poate cauza pierderea controlului și reculul). (acest lucru poate duce la pierderea controlului sculei electrice și la un efect de recul).
- Nu folosiți niciodată lame de ferăstrău concepute pentru tăierea lemnului din ferăstrăile circulare. Utilizarea unor astfel de pânze de ferăstrău duce adesea la un fenomen de recul al sculei electrice, la pierderea controlului și poate duce la rănirea operatorului.

ON/OFF

Țineți șlefuitorul cu ambele mâini în timpul pornirii și funcționării. Șlefuitorul este echipat cu un întrerupător de siguranță pentru a preveni pornirea accidentală.

- Apăsați butonul de siguranță (2).
- Apăsați butonul pornit/oprit (3) (Fig. F).
- Eliberarea presiunii pe butonul de comutare (3) oprește mașina de tocat.

- După pornirea polizorului, așteptați până când roata de rectificat a atins viteza maximă înainte de a începe lucrul. Întrerupătorul nu trebuie acționat în timp ce șlefuitorul este pornit sau oprit. Întrerupătorul șlefuitorului trebuie acționat numai atunci când scula electrică este departe de piesa de lucru.

TĂIEREA

- Tăierea cu un polizor unghiular se poate face numai în linie dreaptă.
- Nu tăiați materialul în timp ce îl țineți în mână.
- Piesele de prelucrat mari trebuie susținute și trebuie avut grijă ca punctele de sprijin să fie aproape de linia de tăiere și la capătul materialului. Materialul așezat stabil nu va avea tendința de a se mișca în timpul tăierii.
- Piesele mici trebuie fixate, de exemplu, într-un menghină, cu ajutorul unor clești etc. Materialul trebuie fixat astfel încât punctul de tăiere să fie aproape de elementul de prindere. Acest lucru va asigura o mai mare precizie de tăiere.
- Nu permiteți vibrațiile sau tasarea discului de tăiere, deoarece acest lucru va afecta calitatea tăierii și poate cauza ruperea discului de tăiere.
- În timpul tăierii nu trebuie exercitată nicio presiune laterală asupra discului de tăiere.
- Folosiți discul de tăiere corect în funcție de materialul care urmează să fie tăiat.
- Atunci când se taie prin material, se recomandă ca direcția de avans să fie în linie cu direcția de rotație a discului de tăiere.
- Adâncimea de tăiere depinde de diametrul discului (Fig. G).
- Trebuie utilizate numai discuri cu diametre nominale nu mai mari decât cele recomandate pentru modelul de polizor.
- Atunci când efectuați tăieturi adânci (de exemplu, profile, blocuri de construcții, cărămizi etc.), nu permiteți ca flanșele de prindere să intre în contact cu piesa de prelucrat.
- Discurile de tăiere ating temperaturi foarte ridicate în timpul funcționării - nu le atingeți cu părți neprotejate ale corpului înainte ca acestea să se fi răcit.

NISIPARE

Lucrările de șlefuire pot fi efectuate folosind, de exemplu, discuri de șlefuit, discuri cu cupă, discuri cu lamelă, discuri cu fleec abraziv, perii de sârmă, discuri flexibile pentru șmirghel etc. Fiecare tip de disc și de piesă de prelucrat necesită o tehnică de lucru adecvată și utilizarea unui echipament de protecție personală corespunzător.

- Discurile concepute pentru tăiere nu trebuie utilizate pentru șlefuire.
- Discurile de rectificat sunt concepute pentru a îndepărta materialul cu marginea discului.
- Nu șlefuiți cu suprafața laterală a discului. Unghiul optim de lucru pentru acest tip de disc este de 30° (fig. H).
- Lucrările de rectificare trebuie efectuate numai cu ajutorul discurilor de rectificat adecvate pentru materialul respectiv.
- Atunci când se lucrează cu discuri cu lamelă, discuri abrazive din fleec și discuri flexibile pentru șmirghel, trebuie avut grijă să se asigure un unghi de atac corect (Fig. I).
- Nu șlefuiți întreaga suprafață a discului.
- Aceste tipuri de discuri sunt utilizate pentru prelucrarea suprafețelor plane.
- Periile de sârmă sunt destinate în principal pentru curățarea profilelor și a zonelor greu accesibile. Ele pot fi utilizate pentru a îndepărta, de exemplu, rugina, straturile de vopsea etc. de pe suprafața materialului. (Fig. K).
- Trebuie utilizate numai unelte de lucru a căror viteză admisă este mai mare sau egală cu viteza maximă a polizorului unghiular fără sarcină.

FUNCȚIONARE ȘI ÎNTREȚINERE

Scoateți bateria din unitate înainte de a efectua orice operațiune de instalare, reglare, reparare sau operare.

ÎNȚEȚINERE ȘI DEPOZITARE

- Se recomandă să curățați dispozitivul imediat după fiecare utilizare.

- Nu folosiți apă sau alte lichide pentru curățare.
- Unitatea trebuie curățată cu o bucată de cârpă uscată sau suflată cu aer comprimat de joasă presiune.
- Nu utilizați agenți de curățare sau solvenți, deoarece aceștia pot deteriora părțile din plastic.
- Curățați periodic fantele de ventilație din carcasa motorului pentru a preveni supraîncălzirea unității.
- În cazul în care apar scântei excesive pe colector, solicitați verificarea stării perilor de carbon ale motorului de către o persoană calificată.
- Depozitați întotdeauna dispozitivul într-un loc uscat și ferit de accesul copiilor.
- Depozitați dispozitivul cu bateria scoasă.
- Eventualele defecte trebuie remediate de către departamentul de service autorizat al producătorului.

SPECIFICAȚII TEHNICE

DATE DE CALIFICARE

Polizor unghiular fără fir	
Parametru	Valoare
Tensiunea bateriei	18 V DC
Viteza nominală	10 000 min ⁻¹
Diametrul max. al discului	125 mm
Diametrul intern al discului	22,2 mm
Filet de fus	M14
Clasa de protecție	III
Masa	1,65 kg
Anul de producție	2022
58GE130 reprezintă atât denumirea tipului, cât și a mașinii.	

Bateriile sistemului Graphite Energy+			
Parametru	Valoare		
Baterie	58G001	58G004	58G086
Tensiunea bateriei	18 V DC	18 V DC	18 V DC
Tipul de baterie	Li-Ion	Li-Ion	Li-Ion
Capacitatea bateriei	2000 mAh	4000 mAh	6000 mAh
Intervalul de temperatură ambientă	4° C - 40° C	4° C - 40° C	4° C - 40° C
Timp de încărcare cu încărcătorul 58G002	1 h	2 h	3 h
Masa	0,400 kg	0,650 kg	0,95 kg
Anul de producție	2022	2022	2022

Încărcător de sistem Graphite Energy+		
Parametru	Valoare	Valoare
Tipul de încărcător	58G002	58G085
Tensiunea de alimentare	230 V AC	230 V AC
Frecvența de alimentare	50 Hz	50 Hz

Tensiunea de încărcare	22 V DC	22 V DC
Curent maxim de încărcare	2300 mA	3000 mA
Intervalul de temperatură ambiantă	4 ^o C - 40 ^o C	4 ^o C - 40 ^o C
Tempul de încărcare a bateriei 58G001	1 h	45 min
Tempul de încărcare a bateriei 58G004	2 h	90 min
Tempul de încărcare a bateriei 58G086	3 h	135 min
Clasa de protecție	II	II
Masa	0,300 kg	0,710 kg
Anul de producție	2022	2022

DATE PRIVIND ZGOMOTUL ȘI VIBRAȚIILE

Nivelul presiunii sonore	$L_{pA} = 85,3 \text{ dB (A) } K=3\text{dB (A)}$
Nivelul de putere acustică	$L_{WA} = 96,3 \text{ dB (A) } K=3\text{dB (A)}$
Valoarea accelerației vibrațiilor (mâner principal)	$a_h = 4,019 \text{ m/s}^2 \text{ } K=1,5 \text{ m/s}^2$
Valoarea accelerației vibrațiilor (mâner auxiliar)	$a_h = 8,843 \text{ m/s}^2 \text{ } K=1,5 \text{ m/s}^2$

Informații privind zgomotul și vibrațiile

Nivelul de emisie de zgomot al echipamentului este descris prin: nivelul de presiune acustică emisă L_{pA} și nivelul de putere acustică LWA (unde K reprezintă incertitudinea de măsurare). Vibrația emisă de echipament este descrisă de valoarea accelerației vibrațiilor ah (unde K reprezintă incertitudinea de măsurare).

Nivelul de presiune acustică L_{pA} , nivelul de putere acustică LWA și valoarea accelerației vibrațiilor ah indicate în aceste instrucțiuni au fost măsurate în conformitate cu EN 60745-1. Nivelul de vibrații ah dat poate fi utilizat pentru compararea echipamentelor și pentru evaluarea preliminară a expunerii la vibrații.

Nivelul de vibrații menționat este doar reprezentativ pentru utilizarea de bază a unității. În cazul în care unitatea este utilizată pentru alte aplicații sau cu alte instrumente de lucru, nivelul de vibrații se poate modifica. Un nivel de vibrații mai ridicat va fi influențat de o întreținere insuficientă sau prea puțin frecventă a unității. Motivele prezentate mai sus pot avea ca rezultat o expunere crescută la vibrații pe întreaga perioadă de lucru.

Pentru a estima cu exactitate expunerea la vibrații, este necesar să se ia în considerare perioadele în care unitatea este oprită sau când este pornită, dar nu este utilizată pentru lucru. Odată ce toți factorii au fost estimați cu exactitate, expunerea totală la vibrații se poate dovedi a fi mult mai mică.

Pentru a proteja utilizatorul de efectele vibrațiilor, ar trebui puse în aplicare măsuri de siguranță suplimentare, cum ar fi întreținerea ciclică a mașinii și a instrumentelor de lucru, asigurarea unei temperaturi adecvate a mâinilor și organizarea corespunzătoare a muncii.

PROTECȚIA MEDIULUI

	Produsele cu alimentare electrică nu trebuie aruncate împreună cu deșeurile menajere, ci trebuie duse la instalații adecvate pentru a fi eliminate. Contactați distribuitorul produsului sau autoritatea locală pentru informații privind eliminarea. Deșeurile de echipamente electrice și electronice conțin substanțe inerte din punct de vedere ecologic. Echipamentele care nu sunt reciclate prezintă un risc potențial pentru mediu și sănătatea umană.
--	--

	Bateriile / bateriile reîncărcabile nu trebuie aruncate la gunoii menajeri și nici nu trebuie aruncate în foc sau în apă. Bateriile deteriorate sau uzate trebuie reciclate în mod corespunzător, în conformitate cu directiva în vigoare privind eliminarea bateriilor și acumulatorilor.
---	--

"Grupa Topex Spółka z ograniczoną odpowiedzialnością" Spółka komandytowa cu sediul social în Varșovia, ul. Pograniczna 2/4 (denumită în continuare: "Grupa Topex") informează că toate drepturile de autor asupra conținutului acestui manual (denumit în continuare: "Manualul"), inclusiv, printre altele, textul său, fotografiile, diagramele, desenele, precum și compoziția sa, aparțin exclusiv Grupa Topex și fac obiectul protecției juridice în temeiul Legii din 4 februarie 1994 privind drepturile de autor și drepturile conexe (adică Jurnalul Oficial 2006 nr. 90 Pz. 631, cu modificările ulterioare). Copierea, prelucrarea, publicarea, modificarea în scopuri comerciale a întregului Manual și a elementelor sale individuale, fără acordul Grupa Topex exprimat în scris, este strict interzisă și poate atrage răspunderea civilă și penală.

Declarația de conformitate CE

Producător: Grupa Topex Sp. z o.o. Sp.k., Pograniczna 2/4 02-285 Warszawa

Produs: Polizor unghiular fără fir

Model: 58GE130

Denumire comercială: GRAPHITE

Număr de serie: 00001 + 99999

Prezenta declarație de conformitate este emisă pe răspunderea exclusivă a producătorului.

Produsul descris mai sus este în conformitate cu următoarele documente:

Directiva Mașini 2006/42/CE

Directiva 2014/30/UE privind compatibilitatea electromagnetică

Directiva RoHS 2011/65/UE, astfel cum a fost modificată prin

Directiva 2015/863/UE.

Și îndeplinește cerințele standardelor:

EN 60745-1:2009+A11:2010; EN 60745-2-

3:2011+A2:2013+A11:2014+A12:2014+A13:2015;

EN 55014-1:2017; EN 55014-2:2015;

EN IEC 63000:2018

Prezenta declarație se referă numai la mașinile introduse pe piață și nu include componentele adăugate de către utilizatorul final sau efectuate ulterior de către acesta.

Numele și adresa persoanei rezidente în UE autorizate să întocmească dosarul tehnic:

Semnat în numele:

Grupa Topex Sp. z o.o. Sp.k.

Strada Pograniczna nr. 2/4

02-285 Varșovia

Paweł Kowalski

Paweł Kowalski

TOPEX GROUP Responsabil cu calitatea

Varșovia, 2022-07-12

UA

ІНСТРУКЦІЯ З ПЕРЕКЛАДУ (КОРИСТУВАЧА)

АКУМУЛЯТОРНА КУТОВА ШЛІФУВАЛЬНА МАШИНА

58GE130

ПРИМІТКА: ПЕРЕД ВИКОРИСТАННЯМ ПРИЛАДУ, БУДЬ ЛАСКА, УВАЖНО ПРОЧИТАЙТЕ ЦЕЙ ПОСІБНИК І ЗБЕРЕЖІТЬ ЙОГО ДЛЯ ПОДАЛЬШОГО ВИКОРИСТАННЯ.

КОНКРЕТНІ ПОЛОЖЕННЯ З БЕЗПЕКИ

СПЕЦІАЛЬНІ ПОЛОЖЕННЯ ЩОДО БЕЗПЕЧНОЇ ЕКСПЛУАТАЦІЇ КУТОВИХ ШЛІФУВАЛЬНИХ МАШИН

ІНСТРУКЦІЇ З ТЕХНІКИ БЕЗПЕКИ ПРИ ШЛІФУВАННІ, ЗАЧИСТЦІ НАЖДАЧНИМ ПАПЕРОМ, РОБОТІ З ДРОТЯНИМИ ШТКАМИ ТА РІЗАННІ ШЛІФУВАЛЬНИМ КРУГОМ

- Ця машина може використовуватися як звичайна шліфувальна машина, шліфувальна машина для наждачного паперу, шліфувальна машина з д्रोотяною шіткою і як відрізний верстат для шліфувальних кругів. Дотримуйтесь усіх правил техніки безпеки, інструкцій, описів і даних, що

додаються до машини. **Недотримання наведених нижче інструкцій може призвести до ураження електричним струмом, пожежі та/або серйозних травм.**

- Цей пристрій не можна використовувати для полірування. Використання пристрою не за призначенням може призвести до небезпеки та травм.
- Не використовуйте приладдя, яке не призначене та не рекомендоване виробником для даного приладу. *Той факт, що прилад може бути встановлений на приладі, не є гарантією його безпечного використання.*
- Допустима частота обертання робочого інструменту, що використовується, не повинна бути меншою за максимальну частоту обертання, зазначену на обдандні. *Робочий інструмент, що обертається швидше допустимої швидкості, може зламатися, а його частини можуть розколотися.*
- Зовнішній діаметр і товщина робочого інструменту повинні відповідати розмірам обладнання. Робочі інструменти з невідповідними розмірами не можуть бути достатньо екрановані або проінспектовані.
- Робочі інструменти з різьбовою вставкою повинні точно входити в різьбу на шпindelі. Для фланцевих робочих інструментів діаметр отвору робочого інструменту повинен відповідати діаметру фланця. *Робочі інструменти, які не можуть бути точно встановлені на верстаті, будуть обертатися нерівномірно, дуже сильно вібрувати і можуть призвести до втрати контролю над верстатом.*
- Ні в якому разі не використовуйте пошкоджені робочі інструменти. Перед кожним використанням перевіряйте інструмент, наприклад, шліфувальні круги на наявність відколів і тріщин, шліфувальні диски - на наявність тріщин, стирання або сильного зносу, дротяні щітки - на наявність ослаблених або зламаних дротів. Якщо машина або робочий інструмент впаде, перевірте його на наявність пошкоджень або використовуйте інший неушкоджений інструмент. Якщо інструмент був перевірений і закріплений, слід включити машину на найвищу швидкість на одну хвилину, стежачи за тим, щоб оператор і сторонні особи, що знаходяться поблизу, перебували поза зоною обертального інструменту. *Пошкоджені інструменти зазвичай ламаються протягом цього часу випробування.*
- Необхідно використовувати засоби індивідуального захисту. Залежно від виду робіт використовуйте захисну маску, що закриває все обличчя, засоби захисту очей або захисні окуляри. При необхідності використовуйте протипилкову маску, засоби захисту органів слуху, захисні рукавички або спеціальні фартухи для захисту від дрібних частинок шліфованого і оброблюваного матеріалу. *Захищати очі від потрапляння в повітря сторонніх предметів, що утворюються під час роботи. Протипилкова маска і засоби захисту органів дихання повинні фільтрувати пил, що утворюється під час роботи. Вплив шуму протягом тривалого періоду часу може призвести до втрати слуху.*
- Необхідно подбати про те, щоб сторонні особи перебували на безпечній відстані від зони дії приладу. Усі, хто перебуває поблизу працюючого верстата, повинні використовувати засоби індивідуального захисту. Уламки заготовки або зламані робочі інструменти можуть розлетітися і спричинити травми навіть за межами зони безпосередньої досяжності.
- При виконанні робіт, де інструмент може зіткнутися з прихованими електричними проводами, тримайте інструмент тільки за ізолювані поверхні рукоятки. При контакті з мережевим проводом можлива передача напруги на металеві частини інструменту, що може призвести до ураження електричним струмом.
- Ніколи не кладіть прилад до повної зупинки робочого інструмента. *Інструмент, що обертається, може контактувати з поверхнею, на яку він покладений, тому ви можете втратити контроль над приладом.*
- Не переносьте машину під час руху. *Випадковий контакт одягу з обертюваним робочим інструментом може призвести до його втягування і свердління робочого інструменту в тіло оператора.*

- Регулярно очищайте вентиляційні отвори пристрою. *Вентилятор електродвигуна втягує пил у корпус, і велике скупчення металевого пилу може спричинити небезпеку ураження електричним струмом.*
- Не використовуйте пристрій поблизу легкозаймистих матеріалів. *Іскри можуть їх запалити.*
- Не використовуйте інструменти, які потребують рідких охолоджувальних рідин. *Використання води або інших рідких охолоджувальних рідин може призвести до ураження електричним струмом.*

УТИЛІЗАЦІЯ ТА ВІДПОВІДНІ ПОРАДИ ЩОДО БЕЗПЕКИ

- Віддача - це раптова реакція машини на блокування або перешкоду обертюванню інструменту, наприклад, шліфувального круга, шліфувальної шкірки, дротяної щітки і т.д. Зачеплення або блокування призводить до раптової зупинки обертюванню робочого інструменту. Неконтрольований пристрій, таким чином, буде смикатися в напрямку, протилежному напрямку обертання робочого інструменту. Коли, наприклад, шліфувальний круг заклинює або застряє в оброблюваній деталі, занурена кромка шліфувального круга може заблокуватися і викликати його випадання або викидання. Рух шліфувального круга (у напрямку до оператора або від нього) залежить від напрямку руху круга в тоці заклинювання. Крім того, зачисні круги можуть ламатися.
- Віддача є наслідком неправильного або некоректного використання пристрою. Ї можна уникнути, дотримуючись відповідних запобіжних заходів, описаних нижче.
- Пристрій слід тримати міцно, при цьому тіло і руки повинні знаходитися в такому положенні, щоб пом'якшити віддачу. Якщо в стандартну комплектацію входить допоміжна рукоятка, її слід завжди використовувати для того, щоб мати максимально можливий контроль над силою віддачі або моментом віддачі під час запуску. *Оператор може контролювати являча ривка і віддачі, вживаючи відповідних заходів обережності.*
- Ніколи не тримайте руки біля робочих інструментів, що обертаються. *Робочий інструмент може травмувати руку через віддачу.*
- Тримайтеся подаль від зони досяжності, куди буде переміщатися пристрій під час віддачі. *В результаті віддачі пристрій рухається в напрямку, протилежному руху шліфувального круга в тоці блокування.*
- Будьте особливо обережні при обробці кутів, гострих країв тощо. Не допускайте відхилення або блокування робочих інструментів.
- Обертюваний робочий інструмент більш схильний до заклинювання при обробці кутів, гострих кромок або якщо його відкидає назад. *Це може стати причиною втрати контролю або віддачі.*
- Не використовуйте дерев'яні або зубчасті диски.
- Робочі інструменти такого типу часто викликають віддачу або втрату контролю.

ОСОБЛИВІ ВКАЗІВКИ З ТЕХНІКИ БЕЗПЕКИ ПРИ ШЛІФУВАННІ ТА РІЗАННІ ЗА ДОПОМОГОЮ ШЛІФУВАЛЬНОГО КРУГА

- Використовуйте тільки шліфувальні круги, призначені для даного верстата, і захисний кожух, призначений для цього круга. Шліфувальні круги, які не є оснащенням для конкретного верстата, не можуть бути достатньо захищеними і не є достатньо безпечними.
- Зачисні круги необхідно встановлювати таким чином, щоб їх шліфувальна поверхня не виступала за край захисного кожуха. Неправильно встановлений зачисний круг, який виступає за край захисного кожуха, не може бути достатньо захищеним.
- Щоб гарантувати максимально можливий ступінь безпеки, захисний кожух повинен бути надійно закріплений на верстаті - розташований таким чином, щоб частина шліфувального круга, що відкрита і звернена до оператора, була якомога меншою. Зачисний кожух захищає оператора від уламків, випадкового контакту

з зачисним кругом, а також від іскор, які можуть запалити одяг.

- Шліфувальні круги дозволяється використовувати тільки для робіт, для яких вони призначені.
- Наприклад, ніколи не шліфуйте бічною поверхнею відрізного круга. Відрізни круги призначені для зняття матеріалу краєм круга. Вплив бічних сил на ці зачисні круги може призвести до їх поломки.
- Завжди використовуйте неушкоджені затиски фланці відповідного розміру та форми для обраного зачисного круга. Правильно підібрані фланці підтримують зачисний круг і тим самим зменшують небезпеку його поломки. Фланці для відрізних кругів можуть відрізнитися від фланців для інших зачисних кругів.
- Не використовуйте зношені шліфувальні круги від великих машин. Шліфувальні круги для великих верстатів не розраховані на більш високі обороти, характерні для менших верстатів, і тому можуть зламатися.

ДОДАТКОВІ СПЕЦІАЛЬНІ ВКАЗІВКИ З ТЕХНІКИ БЕЗПЕКИ ПРИ РІЗАННІ ШЛІФУВАЛЬНИМИ КРУГАМИ

- Уникайте заклинювання відрізного круга або надмірного тиску. Не робіть надто глибокі прорізи. Перевантаження відрізного круга збільшує його навантаження і схильність до заклинювання або блокування, а отже, можливість викидання або поломки.
- Уникайте зони перед відрізним кругом, що обертається, та позаду нього. Переміщення відрізного круга в заготовці від себе може призвести до того, що в випадку віддачі машина відскочить разом з обертовим кругом прямо до вас.
- У разі заклинювання відрізного круга або його зупинки вимкніть машину і дочекайтеся повної зупинки круга. Ніколи не намагайтеся витягнути відрізни круг, що рухається, із зони різання, оскільки це може призвести до віддачі. Необхідно виявити та усунути причину заклинювання.
- Не перезапалуйте машину, коли вона знаходиться в матеріалі. Перед продовженням різання відрізни круг повинен досягти повної швидкості. В іншому випадку шліфувальний круг може зачепитися, зіскочити з заготовки або викликати віддачу.
- Пластини або великі предмети перед обробкою слід підтримувати, щоб зменшити ризик віддачі, спричиненої заклинюванням диска. Великі заготовки можуть прогнутися під власною вагою. Заготовку слід підтримувати з обох боків, як біля лінії різання, так і на краю.
- Будьте особливо обережні при вирізаних отворів у стінах або робіт в інших невидимих місцях. Відрізни диск, занурений у матеріал, може викликати віддачу інструмента, якщо він зіткнеться з газовими, водопровідними трубами, електричними кабелями або іншими об'єктами.

ОСОБЛИВІ ПРАВИЛА ТЕХНІКИ БЕЗПЕКИ ПРИ ШЛІФУВАННІ НАЖДАЧНИМ ПАПЕРОМ

- Не використовуйте шліфувальний папір великого розміру. При виборі розміру шліфувального паперу дотримуйтеся рекомендацій виробника. Шліфувальний папір, що виступає за межі шліфувальної пластини, може призвести до травмування, застрягання або розриву паперу, а також до його віддачі.

СПЕЦІАЛЬНІ ІНСТРУКЦІ З ТЕХНІКИ БЕЗПЕКИ ПРИ РОБОТІ З ДРОТЯНИМИ ШТКАМИ

- Слід враховувати, що навіть при нормальному використанні відбувається втрата шматочків дроту через щітку. Не перевантажуйте дроти, застосовуючи занадто сильний тиск. Підняті в повітря шматочки дроту можуть легко пробити тонкий одяг і/або шкіру.
- Якщо рекомендується захисний кожух, не допускайте контакту щітки з кожухом. Діаметр пластинчастих і пластинчастих щіток може збільшуватися під дією тиску і відцентрових сил.
- Завжди носіть захисні окуляри при роботі з дротяними штками.

ДОДАТКОВА ІНФОРМАЦІЯ З БЕЗПЕКИ

- Перед проведенням будь-яких монтажних робіт вийміть батарею з пристрою.
- Шліфувальні інструменти необхідно перевіряти перед використанням. Шліфувальний інструмент повинен бути правильно встановлений і вільно обертатися. В рамках перевірки запустіть машину без навантаження принаймні на одну хвилину в безпечному положенні. Не використовуйте пошкоджені або вібруючі шліфувальні інструменти. Шліфувальні інструменти повинні мати круглу форму. Пошкоджені шліфувальні інструменти можуть зламатися і спричинити травми.
- Після установки шліфувального інструменту і перед запуском шліфувальної машини переконайтеся, що шліфувальний інструмент правильно встановлений, що він вільно обертається і не зачіпається за захисний кожух.
- Кнопка блокування шпинделя може бути використана тільки при нерухомому шліфувальному шпинделі.
- На інструментах, призначених для встановлення нарізних шліфувальних кругів, перевірити відповідність довжини різьби шліфувального круга довжині різьби шпинделя.
- Заготовка повинна бути закріплена. Затискати заготовку в затисковому пристрої або лещатах безпечніше, ніж тримати її в руці.
- Якщо власна вага об'єкта не гарантує стійкого положення, його необхідно закріпити.
- Не торкайтеся відрізних і зачисних кругів до того, як вони охолонуть.
- Не чинити бокового тиску на зачисній або відрізни круг. Не розрізати заготовки, товщина яких перевищує максимальну глибину різання відрізного круга.
- При використанні швидкознімного фланця переконайтеся, що внутрішній фланець, встановлений на шпинделі, оснащений гумовим ущільнювальним кільцем, і що це кільце не пошкоджене. Також переконайтеся, що поверхні зовнішнього і внутрішнього фланця чисті.
- Використовуйте швидкознімний фланець тільки з абразивними та відрізними кругами. Використовуйте тільки неушкоджені та справні фланці.

ПРАВИЛЬНЕ ПОВОДЖЕННЯ З АКУМУЛЯТОРОМ ТА ЙОГО ЕКСПЛУАТАЦІЯ

- Процес заряджання акумулятора повинен бути під контролем користувача.
- Уникайте заряджання акумулятора при температурі нижче 0° С.
- Заряджайте акумулятори тільки зарядним пристроєм, рекомендованим виробником. Використання зарядного пристрою, призначеного для зарядки іншого типу акумуляторів, створює ризик виникнення пожежі.
- Коли акумулятор не використовується, тримайте його подалі від металевих предметів, таких як скріпки, монети, цвяхи, гвинти та інші дрібні металеві предмети, які можуть замкнути клеми акумулятора. Коротке замикання клем акумулятора може призвести до опіків або пожежі.
- У разі пошкодження та/або неправильного використання батареї можливе виділення газів. Провітріть приміщення, у разі неприємних відчуттів зверніться до лікаря. Гази можуть пошкодити дихальні шляхи.
- В екстремальних умовах може статися витік рідини з акумулятора. Рідина, що витікає з акумулятора, може викликати подразнення або опіки. При виявленні витіку виконайте наступні дії:
 - Обережно витерти рідину шматком тканини. Уникайте потрапляння рідини на шкіру або в очі.
 - якщо рідина потрапила на шкіру, відповідну ділянку тіла слід негайно промити великою кількістю чистої води або нейтралізувати рідину слабкою кислотою, наприклад, лимонним соком або оцтом.
 - при потрапленні рідини в очі негайно промити їх великою кількістю чистої води протягом не менше 10 хвилин і звернутися до лікаря.
- Не використовуйте пошкоджену або модифіковану батарею. Пошкоджені або модифіковані батареї можуть

поводиться непередбачувано, що може призвести до пожежі, вибуху або небезпеки травмування.

- Акумулятор не повинен піддаватися впливу вологи або води.
- Завжди тримайте акумулятор подалі від джерел тепла. Не залишайте його на тривалий час у середовищі з високою температурою (під прямими сонячними променями, біля радіаторів або в будь-якому іншому місці, де температура перевищує 50°C).
- Не піддавайте акумулятор впливу вогню або надмірного нагрівання. Вплив вогню або температури вище 130°C може призвести до вибуху.
- **ПРИМІТКА:** Температура 130°C може бути вказана як 265°F.
- Необхідно дотримуватися всіх інструкцій по зарядці, а також не заряджати акумулятор при температурі, що виходить за межі діапазону, зазначеного в таблиці номінальних даних в інструкції з експлуатації. *Неправильна зарядка або зарядка при температурі, що виходить за межі зазначеного діапазону, може призвести до пошкодження акумулятора та підвищити ризик виникнення пожежі.*

РЕМОНТ АКУМУЛЯТОРІВ:

- Пошкоджені батареї не підлягають ремонту. Ремонт акумулятора дозволяється тільки виробником або авторизованому сервісним центром.
- Відпрацьовану батарею слід здати в центр утилізації цього типу небезпечних відходів.

ІНСТРУКЦІЯ З ТЕХНІКИ БЕЗПЕКИ ДЛЯ ЗАРЯДНОГО ПРИСТРОЮ

- Зарядний пристрій не повинен піддаватися впливу вологи або води. Потраплення води всередину зарядного пристрою підвищує ризик ураження електричним струмом. Зарядний пристрій можна використовувати тільки в сухих приміщеннях.
- Відключіть зарядний пристрій від мережі перед проведенням будь-якого технічного обслуговування або чистення.
- Не використовуйте зарядний пристрій, розм'якшений на легкозаймистій поверхні (наприклад, папір, текстиль) або поблизу легкозаймистих речовин. *Через підвищення температури зарядного пристрою в процесі заряджання існує небезпека виникнення пожежі.*
- Перед кожним використанням перевіряйте стан зарядного пристрою, кабелю та вилки. При виявленні пошкоджень - не використовуйте зарядний пристрій. **Не намагайтеся розбирати зарядний пристрій. Всі ремонтні роботи виконуйте в авторизованій сервісній майстерні. Неправильне встановлення зарядного пристрою може призвести до ураження електричним струмом або пожежі.**
- Діти та особи з обмеженими фізичними, емоційними або розумовими можливостями, а також інші особи, чий досвід або знання недостатні для експлуатації зарядного пристрою з дотриманням усіх заходів безпеки, не повинні експлуатувати зарядний пристрій без нагляду відповідальної особи. В іншому випадку існує небезпека неправильного поводження з пристроєм, що може призвести до травмування.
- Коли зарядний пристрій не використовується, його слід відключити від мережі.
- Необхідно дотримуватися всіх інструкцій по зарядці, а також не заряджати акумулятор при температурі, що виходить за межі діапазону, зазначеного в таблиці номінальних даних в інструкції з експлуатації. *Неправильна зарядка або зарядка при температурі, що виходить за межі зазначеного діапазону, може призвести до пошкодження акумулятора та підвищити ризик виникнення пожежі.*

РЕМОНТ ЗАРЯДНИХ ПРИСТРОЇВ

- Несправний зарядний пристрій не підлягає ремонту. Ремонт зарядного пристрою дозволяється тільки виробником або авторизованому сервісним центром.
- Використаний зарядний пристрій слід здати в центр утилізації цього типу відходів.
- **УВАГА:** Пристрій призначений для роботи в приміщенні.

- Незважаючи на використання безпечної за своєю суттю конструкції, застосування заходів безпеки і додаткових захисних заходів, завжди існує залишковий ризик отримання травми під час роботи.

Літій-іонні акумулятори можуть витікати, загорятися або вибухнути при нагріванні до високої температури або короткому замиканні. Не зберігайте їх в автомобілі в спекотні та сонячні дні. Не відкривайте акумуляторну батарею. Літій-іонні акумулятори містять електронні пристрої безпеки, пошкодження яких може призвести до загоряння або вибуху акумулятора.



Пояснення використаних піктограм

1. Прочитайте інструкцію з експлуатації та дотримуйтеся викладених у ній попереджень і правил техніки безпеки.
2. Носіть захисні окуляри та засоби захисту органів слуху.
3. Працюйте в захисній масці.
4. Не підпускайте дітей до приладу.
5. Захищати від дощу.
6. Використання в приміщеннях, захищених від води та вологи.
7. Обережно, гострі елементи!
8. Одягайте захисні рукавички.
9. Переробка.
10. Другий клас захисту.
11. Вибіркова колекція.
12. Не кидайте комірки у вогонь.
13. Становить небезпеку для водного середовища.
14. Не допускати нагрівання понад 50°C.

БУДІВНИЦТВО ТА ЗАСТОСУВАННЯ

Кутова шліфувальна машина є ручним електроінструментом з живленням від акумуляторної батареї. Приводиться в дію за допомогою комутаторного двигуна постійного струму з постійними магнітами, швидкість якого передається через зубчасту кутува передачу. Може використовуватися як для шліфування, так і для різання. Даний вид електроінструменту широко застосовується для видалення всіх видів задирок з поверхні металевих деталей, обробки поверхні зварних швів, прорізання тонкостінних труб і дрібних металевих деталей і т.д. За допомогою відповідних насадок кутова шліфувальна машина може використовуватися не тільки для різання і шліфування, але і для зачистки, наприклад, іржі, лакофарбових покриттів і т.д.

Сферою його застосування є великі ремонтно-будівельні роботи, пов'язані з оздобленням інтер'єрів, пристосуванням приміщень тощо.

Прилад призначений тільки для сухого використання, а не для полірування. Не використовуйте електроінструмент не за призначенням.

Зловживання.

- Не працюйте з матеріалами, що містять азбест. *Азбест є канцерогеном.*
- Не працюйте з матеріалами, пил яких є легкозаймистим або вибухонебезпечним. *При роботі з електроінструментом утворюються іскри, які можуть запалити пари, що виділяються.*
- Відрізні круги не можна використовувати для шліфувальних робіт. *Відрізні круги працюють торцем і шліфування бічним торцем такою кругом може призвести до пошкодження круга і травмування оператора.*

ОПИС ГРАФІЧНИХ СТОРІНОК

Наведена нижче нумерація відноситься до компонентів пристрою, зображених на графічних сторінках цього посібника.

1. Кнопка блокування шпинделя
2. Кнопка блокування вимикача
3. Перемикач
4. Додаткова ручка
5. Щит
6. Зовнішній фланець
7. Внутрішній фланець
8. Важіль (захисний кожух леза)
9. Батарея
10. Кнопка кріплення акумулятора
11. Світлодіоди
12. Зарядний пристрій
13. Кнопка індикатора стану заряду акумулятора
14. Індикація стану заряду акумулятора (світлодіоди).

* Між малюнком і виробом можуть бути відмінності.

ОБЛАДНАННЯ ТА АКСЕСУАРИ

Щит - 1 шт.
Спеціальний ключ - 1 шт.
Додаткова ручка - 1 шт.

ПІДГОТОВКА ДО РОБОТИ

ВИЙМАННЯ/ВСТАНОВЛЕННЯ АКУМУЛЯТОРА

- Натисніть кнопку фіксації акумулятора (10) та витягніть акумуляторний блок (9) (мал. А).
- Вставте заряджену батарею (9) в тримач рукоятки, доки не почуєте звукове клацання кнопки фіксації батареї (10).

ЗАРЯДКА АКУМУЛЯТОРА

Пристрій поставляється з частково зарядженим акумулятором. Батарею слід заряджати в умовах, коли температура навколишнього середовища становить 4° C - 40° C. Нова батарея або батарея, яка не використовувалася протягом тривалого періоду часу, досягне повної потужності приблизно після 3 - 5 циклів заряджання та розряджання.

- Вийміть елемент живлення (9) з пристрою (мал. А).
- Підключіть зарядний пристрій до мережевої розетки (230 В змінного струму).
- Вставте акумуляторну батарею (9) в зарядний пристрій (12) (рис. Б). Переконайтеся, що акумуляторна батарея правильно встановлена (вставлена до упору).
- Коли зарядний пристрій підключено до мережевої розетки (230 В змінного струму), на зарядному пристрої загоряється зелений світлодіод (11), що вказує на наявність напруги.

- Коли акумуляторна батарея (9) поміщена в зарядний пристрій (12), загориться червоний світлодіод (11) на зарядному пристрої, вказуючи на те, що батарея заряджається.
- При цьому зелені світлодіоди (14) стану заряду акумулятора загоряються пульсуючими різними схемами (див. опис нижче).

Імпульсне загоряння всіх світлодіодів - свідчить про розряд батареї і необхідність підзарядки.

Пульсуюче світіння 2-х світлодіодів - вказує на частковий розряд.

Пульсуючий 1 світлодіод - вказує на високий рівень заряду батареї.

Коли батарея заряджена, світлодіод (11) на зарядному пристрої загоряється зеленим кольором, а всі індикатори стану заряду батареї (14) **світяться** безперервно. Через певний час (приблизно 15 с) індикатори стану заряду акумулятора (14) гаснуть.

Акумулятор не слід заряджати більше 8 годин. Перевищення цього часу може призвести до пошкодження елементів акумулятора. Зарядний пристрій не вимкнеться автоматично після повного заряджання акумулятора. Зелений світлодіодний індикатор на зарядному пристрої буде продовжувати світитися. Індикатор стану заряду акумулятора вимкнеться через певний проміжок часу. Перед вийманням акумулятора з розетки зарядного пристрою відключіть електроживлення. Уникайте послідовних коротких зарядок. Не заряджайте батареї після нетривалого використання. Значне зменшення часу між необхідними підзарядками вказує на те, що акумулятор зношений і підлягає заміні.

Під час заряджання акумуляторні батареї нагріваються. Не приступайте до роботи відразу після зарядки - зачекайте, поки акумулятор не досягне кімнатної температури. Це дозволить запобігти пошкодженню акумулятора.

ІНДИКАЦІЯ СТАНУ ЗАРЯДУ АКУМУЛЯТОРА

Батарея оснащена індикацією стану заряду батареї (3 світлодіоди) (14). Для перевірки стану заряду акумулятора необхідно натиснути кнопку індикатора стану заряду акумулятора (13) (рис. В). Загоряння всіх світлодіодів свідчить про високий рівень заряду батареї. Загоряння 2 діодів свідчить про частковий розряд. Загоряння тільки 1 діода свідчить про те, що акумулятор розряджений і потребує підзарядки.

МОНТАЖ І НАЛАГОДЖЕННЯ ЩИТА

Захисний кожух захищає оператора від уламків, випадкового контакту з робочим інструментом або іскор. Він завжди повинен бути встановлений з особливою увагою, щоб його закриваюча частина була звернена до оператора.

- Конструкція кріплення захисного кожуха леза дозволяє без використання інструменту відрегулювати кожух в оптимальне положення.
- Ослабте і відтягніть назад важіль (8) на захисному кожусі диска (5).
- Поверніть захисний кожух диска (5) в потрібне положення.
- Заблокуйте, опустивши важіль (8).
- Зняття і регулювання захисного кожуха диска проводиться в порядку, зворотному його установці.

ЗАМІНА ІНСТРУМЕНТУ

- Робочі рукавиці необхідно носити під час операцій по заміні інструменту.

- Кнопка блокування шпинделя (1) призначена тільки для блокування шпинделя шліфувальної машини при монтажі або демонтажі робочого інструмента. Її не можна використовувати як кнопку гальма під час обертання круга. Це може призвести до пошкодження шліфувальної машини або травмування користувача.

КРИПЛЕННЯ ДИСКА

- У разі використання шліфувальних або відрізних кругів товщиною менше 3 мм гайка зовнішнього фланця (6) повинна бути накручена плазом з боку диска (рис. D).
- Натисніть кнопку блокування шпинделя (1).
- Вставте спеціальний ключ (поставляється в комплекті) в отвори зовнішнього фланця (6) (рис. E).
- Поверніть ключ - ослабте і зніміть зовнішній фланець (6).
- Встановіть диск так, щоб він був притиснутий до поверхні внутрішнього фланця (7).
- Накрутити зовнішній фланець (6) і злегка затягнути спеціальним ключем.
- Розбирання дисків відбувається в порядку, зворотному до збирання. При складанні диск повинен бути притиснутий до поверхні внутрішнього фланця (7) і по центру посаджений на його нижню сторону.

ФІТНГОВІ РОБОЧИ ІНСТРУМЕНТИ З РІЗЬБОВИМ ОТВОРОМ

- Натисніть кнопку блокування шпинделя (1).
- Зніміть раніше встановлений робочий орган, якщо він був встановлений.
- Зніміть обидва фланці - внутрішній фланець (7) і зовнішній фланець (6) - перед установкою.
- Накрутіть різьбову частину робочого інструменту на шпиндель і злегка затягніть.
- Розбирання різьбонарізного інструменту проводиться в порядку, зворотному до складання.

КРИПЛЕННЯ КУТОВОЇ ШЛІФУВАЛЬНОЇ МАШИНИ В СТІЦІ ДЛЯ КУТОВОЇ ШЛІФУВАЛЬНОЇ МАШИНИ

Допускається використовувати кутову шліфувальну машину на спеціальному штативі для куткових шліфувальних машин за умови його правильного встановлення відповідно до інструкції з монтажу виробника штатива.

ЕКСПЛУАТАЦІЯ / НАЛАШТУВАННЯ

Перед використанням перевірте стан шліфувального круга. Не використовуйте відколоті, тріснуті або іншим чином пошкоджені шліфувальні круги. Зношений круг або щітку слід негайно замінити новими перед використанням. Після закінчення роботи завжди вимикайте шліфувальну машину і чекайте повної зупинки робочого інструменту. Тільки після цього можна прибирати шліфувальну машину. Не гальмуйте обертовий шліфувальний круг, притискаючи його до заготовки.

- Ніколи не перевантажуйте шліфувальну машину. Вага електроінструменту створює достатній тиск для ефективної роботи інструменту. Перевантаження та надмірний тиск можуть призвести до небезпечної поломки електроінструменту.
- При падінні шліфувальної машини під час роботи необхідно оглянути і, при необхідності, замінити робочий інструмент, якщо він пошкоджений або деформований.
- Ніколи не вдаряйте робочим інструментом по оброблюваному матеріалу.
- Уникайте підсрибування і шкрябання диском, особливо при роботі на кутах, гострих краях і т.д. (це може призвести до втрати контролю і ефекту віддачі). (це може призвести до втрати контролю над електроінструментом і ефекту віддачі).
- Ніколи не використовуйте пильні диски, призначені для розпилювання деревини від циркулярних пилко.
- Використання таких пильних дисків часто призводить до явища віддачі електроінструменту, втрати контролю і може призвести до травмування оператора.

ON/OFF

Під час запуску та роботи тримайте шліфувальну машину обома руками. Шліфувальна машина оснащена запобіжним вимикачем для запобігання випадкового запуску.

- Натиснути запобіжну кнопку (2).
- Натиснути кнопку вмикання/вимикання (3) (мал. F).
- Зняття тиску на кнопку вимикача (3) зупиняє роботу шліфувальної машини.
- Після запуску шліфувальної машини зачекайте, поки шліфувальний круг не досягне максимальної швидкості, перш ніж починати роботу. Забороняється користуватися вимикачем при увімкненій або вимкненій шліфувальній машині. Вимикач шліфувальної машини можна використовувати тільки тоді, коли електроінструмент знаходиться на відстані від заготовки.

ПОРІЗКА

- Різання кутовою шліфувальною машиною можна виконувати тільки по прямій лінії.
- Не ріжте матеріал, тримаючи його в руці.
- Великі заготовки слід підтримувати і стежити за тим, щоб точки опори знаходилися близько до лінії різі і на кінці матеріалу. Матеріал, розміщений стабільно, не буде рухатися під час різання.
- Невеликі заготовки слід затискати, наприклад, у лещатах, за допомогою струбцин тощо. Матеріал слід затискати таким чином, щоб точка різання знаходилася близько до затисненого елемента. Це забезпечить більшу точність різання.
- Не допускайте вібрації або тремтіння відрізного круга, оскільки це погіршить якість різі і може призвести до поломки відрізного круга.
- Під час різання на відрізний круг не можна чинити бокового тиску.
- Використовуйте відповідний відрізний круг залежно від матеріалу, який потрібно розрізати.
- При прорізанні матеріалу рекомендується, щоб напрямок подачі збігався з напрямком обертання відрізного круга.
- Глибина різання залежить від діаметра диска (рис. G).
- Використовувати тільки диски з номінальним діаметром, що не перевищує рекомендований для даної моделі шліфувальної машини.
- При виконанні глибоких прорізів (наприклад, профілів, будівельних блоків, цегли і т.д.) не допускайте контакту затиснених фланців із заготовкою.
- Відрізнi круги під час роботи досягають дуже високої температури - не торкайтеся до них незахищеними частинами тіла, поки вони не охолонуть.

ШЛІФУВАННЯ

Для шліфування можна використовувати, наприклад, зачисні круги, тарілчасті круги, пелюсткові круги, круги з абразивним волокном, дротяні щітки, гнучкі круги для наждачного паперу тощо. Кожен тип круга і заготовки вимагає відповідної техніки роботи і використання відповідних засобів індивідуального захисту.

- Диски, призначені для різання, не повинні використовуватися для шліфування.
- Зачисні круги призначені для зняття матеріалу кромкою круга.
- Не шліфувати бічною поверхнею круга. Оптимальний робочий кут для цього типу круга становить 30° (рис. H).
- Шліфувальні роботи дозволяється виконувати тільки за допомогою шліфувальних кругів, придатних для даного матеріалу.
- При роботі з віялоподібними, пелюстковими тарілчастими дисками і гнучкими дисками для наждачного паперу необхідно стежити за правильним кутом атаки (мал. I).
- Не шліфувати всією поверхнею круга.
- Ці типи дисків використовуються для обробки плоских поверхонь.
- Дротяні щітки в основному призначені для очищення профілів і важкодоступних місць. Вони можуть використовуватися для видалення, наприклад, іржі, лакофарбових покриттів тощо з поверхні матеріалу. (Рис. K).

- Використовувати тільки ті робочі інструменти, допустима частота обертання яких вище або дорівнює максимальній частоті обертання кутової шліфувальної машини без навантаження.

ЕКСПЛУАТАЦІЯ ТА ОБСЛУГОВУВАННЯ

Вийміть батарею з пристрою перед виконанням будь-якої установки, регулювання, ремонту або експлуатації.

ОБСЛУГОВУВАННЯ ТА ЗБЕРІГАННЯ

- Рекомендується чистити пристрій відразу після кожного використання.
- Не використовуйте воду або інші рідини для очищення.
- Пристрій слід чистити сухою ганчіркою або продувати стисненим повітрям низького тиску.
- Не використовуйте миючі засоби або розчинники, оскільки вони можуть пошкодити пластмасові деталі.
- Регулярно очищайте вентиляційні отвори в корпусі двигуна, щоб запобігти перегріванню пристрою.
- Якщо на комутаторі виникає надмірне іскріння, зверніться до кваліфікованого фахівця для перевірки стану вугільних щіток електродвигуна.
- Завжди зберігайте пристрій у сухому та недоступному для дітей місці.
- Зберігайте пристрій з вийнятим акумулятором.
- Будь-які дефекти повинні усуватися уповноваженою сервісною службою виробника.

ТЕХНІЧНІ ХАРАКТЕРИСТИКИ

РЕЙТИНГОВІ ДАНІ

Акумуляторна кутова шліфувальна машина	
Параметр	Значення
Напруга акумулятора	18 В ПОСТІЙНОГО СТРУМУ
Номінальна швидкість	10 000 хв ⁻¹
Максимальний діаметр диска	125 мм
Внутрішній діаметр диска	22,2 мм
Шпindelна різьба	M14
Клас захисту	III
Маса	1,65 кг
Рік випуску	2022
58GE130 - це позначення типу і позначення машини	

Акумулятори системи Graphite Energy+			
Параметр	Значення		
Батарея	58G001	58G004	58G086
Напруга акумулятора	18 В ПОСТІЙНОГО СТРУМУ	18 В ПОСТІЙНОГО СТРУМУ	18 В ПОСТІЙНОГО СТРУМУ
Тип батареї	Li-Ion	Li-Ion	Li-Ion
Ємність акумулятора	2000 mAh	4000 mAh	6000 mAh
Діапазон температур навколишнього середовища	4° C - 40° C	4° C - 40° C	4° C - 40° C

Час зарядки з зарядним пристроєм 58G002	1 h	2 h	3 h
Маса	0,400 кг	0,650 кг	0,95 кг
Рік випуску	2022	2022	2022

Зарядний пристрій системи Graphite Energy+		
Параметр	Значення	Значення
Тип зарядного пристрою	58G002	58G085
Напруга живлення	230 В ЗМІННОГО СТРУМУ	230 В ЗМІННОГО СТРУМУ
Частота живлення	50 Гц	50 Гц
Зарядна напруга	22 В ПОСТІЙНОГО СТРУМУ	22 В ПОСТІЙНОГО СТРУМУ
Максимальний зарядний струм	2300 мА	3000 мА
Діапазон температур навколишнього середовища	4° C - 40° C	4° C - 40° C
Час зарядки акумулятора 58G001	1 h	45 хв
Час зарядки акумулятора 58G004	2 h	90 хв
Час зарядки акумулятора 58G086	3 h	135 хв
Клас захисту	II	II
Маса	0,300 кг	0,710 кг
Рік випуску	2022	2022

ДАНІ ПО ШУМУ ТА ВІБРАЦІЇ

Рівень звукового тиску	$L_{pA} = 85,3 \text{ дБ (A)}$ $K=3 \text{ дБ (A)}$
Рівень звукової потужності	$L_{WA} = 96,3 \text{ дБ (A)}$ $K=3 \text{ дБ (A)}$
Значення віброприскорення (основна рукоятка)	$a_n = 4,019 \text{ м/с}^2$ $K=1,5$
Значення віброприскорення (допоміжна рукоятка)	$a_n = 8,843 \text{ м/с}^2$ $K=1,5$

Інформація щодо шуму та вібрації

Рівень шумового випромінювання обладнання описується: рівнем випромінюваного звукового тиску L_{pA} та рівнем звукової потужності L_{WA} (де K позначає невизначеність вимірювання). Вібрація, що випромінюється обладнанням, описується значенням віброприскорення a_n (де K - невизначеність вимірювання).

Рівень звукового тиску L_{pA} , рівень звукової потужності L_{WA} і значення віброприскорення a_n , наведені в цій інструкції, були виміряні відповідно до стандарту EN 60745-1. Наведений рівень вібрації a_n може бути використаний для порівняння обладнання та для попередньої оцінки впливу вібрації.

Зазначений рівень вібрації є репрезентативним лише для основного використання пристрою. Якщо пристрій використовується для інших цілей або з іншими робочими

інструментами, рівень вібрації може змінитися. На підвищенні рівня вібрації впливає недостатне або занадто рідкісне технічне обслуговування пристрою. Наведені вище причини можуть призвести до підвищеного впливу вібрації протягом усього робочого періоду.

Для точної оцінки впливу вібрації необхідно враховувати періоди, коли пристрій вимкнений або коли він увімкнений, але не використовується для роботи. Після точної оцінки всіх факторів загальний рівень вібраційного впливу може виявитися значно нижчим.

Для захисту користувача від впливу вібрації необхідно вжити додаткових заходів безпеки, таких як циклічне технічне обслуговування верстата і робочих інструментів, забезпечення відповідної температури рук і належна організація праці.

ЗАХИСТ НАВОКЛИШНЬОГО СЕРЕДОВИЩА

	<p>Вироби з електричним живленням не можна утилізувати разом з побутовими відходами, їх слід передавати у відповідні центри для утилізації. Для отримання інформації про утилізацію зверніться до продавця виробу або до місцевих органів влади. Відпрацьоване електричне та електронне обладнання містить екологічно інертні речовини. Обладнання, яке не переробляється, становить потенційний ризик для навколишнього середовища та здоров'я людей.</p>
 <p>Li-Ion</p>	<p>Акумуляторні батареї/батареї не можна викидати разом з побутовими відходами, а також кидати у вогонь або воду. Пошкоджені або використані батареї повинні бути належним чином утилізовані відповідно до чинної директиви про утилізацію батарей і акумуляторів.</p>

"Група Торех Спółка z ograniczoną odpowiedzialnością" Спółка komandytowa z siedzibą w Warszawie, ul. Pograniczna 2/4 (dalej - "Група Торех") повідомляє, що всі авторські права на зміст цього посібника (далі - "Посібник"), включаючи, серед іншого, його текст, фотографії, схеми та діаграми, належать Групі Торех. Його текст, фотографії, схеми, малюнки, а також його композиція належать виключно Групі Торех і підлягають правовій охороні відповідно до Закону від 4 лютого 1994 р. "Про авторське право і суміжні права" (тобто Законодавчий вісник 2006 р. № 90 Роз. 631, з наступними змінами і доповненнями). Копіювання, обробка, публікація, модифікація з комерційною метою всього Посібника та його окремих елементів без письмової згоди Групи Торех суворо забороняється і може призвести до цивільної та кримінальної відповідальності.

CZ PŘEKLAD (UŽIVATELSKÉ) PŘÍRUČKY AKUMULÁTOROVÁ ÚHLOVÁ BRUSKA 58GE130

POZNÁMKA: PŘED POUŽITÍM SPOTŘEBIČE SI PEČLIVĚ PŘEČTĚTE TENTO NÁVOD A USCHOVEJTE JEJ PRO BUDOUCÍ POUŽITÍ.

ZVLÁŠTNÍ BEZPEČNOSTNÍ USTANOVENÍ

ZVLÁŠTNÍ USTANOVENÍ PRO BEZPEČNÝ PŘEVOD ÚHLOVÝCH BRUSEK

BEZPEČNOSTNÍ POKYNY PRO BROUŠENÍ, BROUŠENÍ BRUSNÝM PAPIREM, PRÁCI S DRÁTĚNÝMI KARTÁČI A REZÁNÍ BRUSNÝM KOTOUČEM.

- Tento stroj lze používat jako běžnou brusku, brusku na brusný papír, brusku s drátěným kartáčem a jako brusku na řezání kotoučů. Dodržujte všechny bezpečnostní pokyny, návody, popisy a údaje dodané se strojem. **Nedodržení následujících pokynů může představovat nebezpečí úrazu elektrickým proudem, požáru a/nebo vážného zranění.**
- Tento přístroj se nesmí používat k leštění. Použití přístroje k jiné než určené pracovní činnosti může vést k nebezpečí a zranění.
- Nepoužívejte příslušenství, které není výslovně určeno a doporučeno výrobcem pro daný spotřebič. **Skutečnost, že příslušenství lze ke spotřebiči namontovat, není zárukou bezpečného používání.**
- Přípustná rychlost použitého pracovního nástroje nesmí být nižší než maximální rychlost uvedená na zařízení. **Pracovní nástroj, který se otáčí rychleji, než je přípustná rychlost, se může zlomit a části nástroje se mohou odštěpnout.**

- Vnější průměr a tloušťka pracovního nástroje musí odpovídat rozměrům zařízení. Pracovní nástroje s nesprávnými rozměry nelze dostatečně stínit ani kontrolovat.
- Pracovní nástroje se závitovou destičkou musí přesně zapadat do závitů na větěnu. U pracovních nástrojů s přírubou musí průměr otvoru pracovního nástroje odpovídat průměru příruby. **Obráběcí nástroje, které na stroj přesně nepasují, se budou otáčet nerovnoměrně, budou velmi silně vibrovat a mohou způsobit ztrátu kontroly nad strojem.**
- V žádném případě nepoužívejte poškozené pracovní nástroje. Před každým použitím zkontrolujte nářadí, např. brusné kotouče, zda nejsou odštěpnuté a prasklé, brusné podložky, zda nejsou prasklé, oděné nebo silně opotřebované, drátěné kartáče, zda nejsou uvolněné nebo přetržené dráty. Pokud stroj nebo pracovní nástroj upadl, zkontrolujte, zda není poškozen, nebo použijte jiný nepoškozený nástroj. Pokud byl nástroj zkontrolován a opraven, je třeba stroj zapnout na nejvyšší otáčky na dobu jedné minuty a dbát na to, aby se obsluha a okolostojící osoby v blízkosti nacházely mimo zónu rotujícího nástroje. **Poškozené nástroje se během této zkušební doby obvykle zlomí.**
- Je nutné používat osobní ochranné pomůcky. V závislosti na typu práce noste ochrannou masku zakrývající celý obličej, ochranu očí nebo ochranné brýle. V případě potřeby použijte protiprachovou masku, ochranu sluchu, ochranné rukavice nebo speciální zástěrnu na ochranu před malými částicemi obrušovaného a opracovávaného materiálu. **Chraňte si oči před cizími tělesy ve vzduchu, která vznikají při práci. Prachová maska a ochrana dýchacích cest musí odfiltrovat prach vznikající při práci. Dlouhodobé vystavení hluku může vést ke ztrátě sluchu.**
- Je třeba dbát na to, aby se kolemdijící osoby nacházely v bezpečné vzdálenosti od oblasti pokročitého spotřebiče. Každý, kdo se nachází v blízkosti pracovního stroje, musí používat osobní ochranné pomůcky. **Úlomky obrobků nebo zlomené pracovní nástroje se mohou odštěpnout a způsobit zranění i mimo bezprostřední oblast dosahu.**
- Při práci, při níž by se nářadí mohlo setkat se skrytými elektrickými vodiči, držte nářadí pouze za izolované plochy rukojeti. **Kontakt s napájecím kabelem může způsobit přenos napětí na kovové části nářadí, což může mít za následek úraz elektrickým proudem.**
- Nikdy neodkládejte spotřebič dřív, než se pracovní nástroj zcela zastaví. **Rotující nástroj se může dostat do kontaktu s povrchem, na který je odložen, takže byste mohli ztratit kontrolu nad přístrojem.**
- Nepřenašejte stroj, když je v pohybu. **Náhodný kontakt oděvu s rotujícím pracovním nástrojem může způsobit jeho vtažení a zavrtání pracovního nástroje do těla obsluhy.**
- Pravidelně čistěte větrací otvory chladicího. **Ventilátor motoru nasává prach do skříně a velké nahromadění kovového prachu může způsobit nebezpečí úrazu elektrickým proudem.**
- Přístroj nepoužívejte v blízkosti hořlavých materiálů. **Jiskry by je mohly zapálit.**
- Nepoužívejte nářadí, které vyžaduje kapalné chladicí kapaliny. **Použití vody nebo jiných kapalných chladicích kapalin může vést k úrazu elektrickým proudem.**

VÝVARZENÍ A PŘÍSLUŠNÉ BEZPEČNOSTNÍ POKYNY

- Zpětný ráz je náhlá reakce stroje na zablokování nebo překážku rotujícího nástroje, jako je brusný kotouč, brusný talíř, drátěný kartáč atd. Zaseknutí nebo zablokování vede k náhlému zastavení rotujícího pracovního nástroje. Nekontrolované zařízení se tak trhne ve směru opačném, než je směr otáčení pracovního nástroje. Když se například brusný kotouč zasekne nebo se zasekne v obrobku, může dojít k zablokování ponežené hrany brusného kotouče a jeho vyvážení nebo vymrštění. Pohyb brusného kotouče (směrem k obsluze nebo od ní) je pak závislý na směru pohybu kotouče v místě zablokování. Kromě toho se mohou brusné kotouče také zlomit.
- Zpětný ráz je důsledkem nesprávného nebo chybného používání přístroje. Lze mu předejít přijetím vhodných opatření popsanych níže.
- **Přístroj by měl být držen pevně, s tělem a rukama v poloze, která zmiňuje zpětný ráz. Pokud je součástí standardního vybavení pomocná rukojeť, měla by být vždy použita, aby bylo možné co nejlépe kontrolovat síly**

zpětného rázu nebo moment zpětného rázu během spouštění. *Obsluha může kontrolovat jevy trnutí a zpětného rázu přijetím vhodných opatření.*

- **Nikdy nedrže ruce v blízkosti rotujících pracovních nástrojů.** *Pracovní nástroj by vás mohl v důsledku zpětného rázu zranit.*
- **Nepřibližujte se k zóně dostřelu, kde se přístroj při zpětném rázu pohybuje.** *V důsledku zpětného rázu se zařízení pohybuje v opačném směru, než je pohyb brusného kotouče v místě zablokování.*
- **Obzvláště opatrní buďte při obrábění rohů, ostrých hran apod.** *Zabraňte vychýlení nebo zablokování pracovních nástrojů.*
- *Rotující pracovní nástroj je náchylnější k zaseknutí při obrábění úhlů, ostrých hran nebo při zpětném rázu. To se může stát příčinou ztráty kontroly nebo zpětného rázu.*
- **Nepoužívejte dřevěné nebo ozubené kotouče.**
- *Pracovní nástroje tohoto typu často způsobují zpětný ráz nebo ztrátu kontroly.*

ZVLÁŠTNÍ BEZPEČNOSTNÍ POKYNY PRO BROUŠENÍ A ŘEZÁNÍ BRUSNÝM KOTOUČEM

- **Používejte pouze brusný kotouč určený pro tento stroj a ochranný kryt určený pro tento kotouč.** *Brusné kotouče, které nejsou určeny pro konkrétní stroj, nemohou být dostatečně chráněny a nejsou dostatečně bezpečné.*
- **Ohnuté brusné kotouče musí být namontovány tak, aby jejich brusná plocha nevyčnívala za okraj ochranného krytu.** *Nesprávně namontovaný brusný kotouč, který vyčnívá za okraj ochranného krytu, nemůže být dostatečně chráněn.*
- **Kryt musí být pevně připevněn ke stroji, aby byla zaručena co nejvyšší míra bezpečnosti - musí být umístěn tak, aby část brusného kotouče, která je vystavena a směřuje k obsluze, byla co nejmenší.** *Ochranný kryt chrání obsluhu před úlomky, náhodným kontaktem s brusným kotoučem a také před jiskrami, které by mohly zapálit oděv.*
- **Brusné kotouče lze používat pouze k práci, která je pro ně určena.**
- **Nikdy například nebruste bočním povrchem řezného kotouče.** *Řezné kotouče jsou určeny k odstraňování materiálu hranou kotouče. Působení bočních sil na tyto brusné kotouče je může zlomit.*
- **Vždy používejte nepoškozené upínací příruby správné velikosti a tvaru pro zvolený brusný kotouč.** *Správné příruby podporují brusný kotouč a snižují tak nebezpečí jeho zlomení. Příruby pro řezné kotouče se mohou lišit od přírub pro ostatní brusné kotouče.*
- **Nepoužívejte opotřebované brusné kotouče z větších strojů.** *Brusné kotouče pro větší stroje nejsou konstruovány pro vyšší otáčky, které jsou charakteristické pro menší stroje, a mohou se proto zlomit.*

DALŠÍ SPECIFICKÉ BEZPEČNOSTNÍ POKYNY PRO ŘEZÁNÍ BRUSNÝM KOTOUČEM

- **Vyvarujte se zaseknutí řezného kotouče nebo přílišného tlaku.** *Neprovádějte příliš hluboké řezy. Přetížení řezného kotouče zvyšuje jeho zatížení a tendenci k zaseknutí nebo zablokování, a tím i možnost vyhození nebo zlomení.*
- **Vyhýbejte se prostoru před a za rotujícími řezacími kotoučemi.** *Pohyb řezného kotouče v obrobku směrem od vás může způsobit, že se stroj v případě zpětného rázu vrátí rotujícím kotoučem přímo k vám.*
- **V případě zaseknutého řezacího kotouče nebo zastavení vypněte stroj a počkejte, dokud se kotouč zcela nezastaví.** *Nikdy se nepokoušejte stále se pohybující kotouč vytáhnout z řezného prostoru, protože by mohl dojít k jeho zpětnému rázu. Je třeba zjistiť a odstranit příčinu zaseknutí.*
- **Nespouštějte stroj znovu, dokud je v materiálu.** *Před pokračováním v řezání by měl řezný kotouč dosáhnout plných otáček.* *V opačném případě může dojít k zachycení brusného kotouče, jeho odskočení od obrobku nebo zpětnému rázu.*
- **Desky nebo velké předměty by měly být před obráběním podepřeny, aby se snížilo riziko zpětného rázu způsobeného zaseknutým kotoučem.** *Velké obrobky se mohou ohnout pod*

vlastní vahou. Obrobek by měl být podepřen z obou stran, a to jak v blízkosti linie řezu, tak na okraji.

- **Při řezání otvorů ve stěnách nebo v jiných neviditelných oblastech dbejte zvýšené opatrnosti.** *Řezný kotouč zanořený do materiálu může způsobit zpětný ráz nástroje, pokud narazí na plynové potrubí, vodovodní trubky, elektrické kabely nebo jiné předměty.*

ZVLÁŠTNÍ BEZPEČNOSTNÍ POKYNY PRO BROUŠENÍ BRUSNÝM PAPIREM

- **Nepoužívejte nadměrné listy brusného papíru.** *Při výběru velikosti brusného papíru se řiďte doporučením výrobce. Brusný papír vyčnívající mimo brusnou desku může způsobit zranění a může vést k zablokování nebo roztržení papíru nebo k jeho zpětnému odvíjení.*

ZVLÁŠTNÍ BEZPEČNOSTNÍ POKYNY PRO PRÁCI S DRÁTĚNÝMI KARTÁČI

- **Je třeba vzít v úvahu, že i při běžném používání dochází ke ztrátám kousků drátu kartáčem.** *Nepřetěžujte dráty příliš velkými tlaky.*
- *Kousky drátu, které se dostanou vzduchem, mohou snadno prorazit tenký oděv a/nebo kůži.*
- *Pokud je doporučen ochranný kryt, zabraňte kontaktu kartáče s ochranným krytem. Průměr tallírových a hrncových kartáčů se může vlivem tlaku a odstředivých sil zvětšit.*
- *Při práci s drátěnými kartáči vždy používejte ochranné brýle.*

DALŠÍ BEZPEČNOSTNÍ INFORMACE

- **Před všemi montážními pracemi vyjměte baterii z přístroje.**
- **Brusné nástroje je třeba před použitím zkontrolovat.** *Brusný nástroj musí být správně nasazen a musí se volně otáčet. V rámci zkoušky nechte stroj běžet bez zatížení po dobu nejméně jedné minuty v bezpečné poloze. Nepoužívejte poškozené nebo vibrující brusné nástroje. Brusné nástroje musí mít kulatý tvar. Poškozené brusné nástroje se mohou zlomit a způsobit zranění.*
- **Po nasazení brusného nástroje a před spuštěním brusky zkontrolujte, zda je brusný nástroj správně nasazen, zda se volně otáčí a zda se nezachytává o ochranný kryt.**
- **Tlačítko aretace vřetena lze ovládat pouze tehdy, když je brusné vřeteno v klidu.**
- **U nástrojů určených pro závitové brusné kotouče zkontrolujte, zda délka závitů brusného kotouče odpovídá délce závitů vřetena.**
- **Obrobek musí být zajištěn.** *Upnutý obrobek do upínacího zařízení nebo svéráku je bezpečnější než jeho držení v ruce.*
- **Pokud vlastní váha objektu nezaručuje stabilní polohu, musí být objekt upevněn.**
- **Nedotýkejte se řezných a brusných kotoučů, dokud nevychladnou.**
- **Na brusný nebo řezný kotouč nevyvíjejte boční tlak.** *Neřežte obrobky silněji, než je maximální hloubka řezu řezného kotouče.*
- **Při použití rychloupínací příruby se ujistěte, že vnitřní příruba nasazená na vřeteno je opatřena pryžovým O-kroužkem a že tento kroužek není poškozen.** *Dbejte také na to, aby byly povrchy vnější příruby a vnitřní příruby čisté.*
- **Rychloupínací přírubu používejte pouze s brusnými a řeznými kotouči.** *Používejte pouze nepoškozené a správně fungující příruby.*

SPRÁVNÁ MANIPULACE S BATERIÍ A JEJÍ PROVOZ

- **Proces nabíjení baterie by měl být pod kontrolou uživatele.**
- **Nenabíjejte baterii při teplotách nižších než 0° C.**
- **Baterie nabíjejte pouze nabíječkou doporučenou výrobcem.** *Použití nabíječky určené k nabíjení jiného typu baterii představuje riziko požáru.*
- **Pokud baterii nepoužíváte, nepřibližujte ji ke kovovým předmětům, jako jsou kancelářské sponky, mince, klíče, hřebíky, šrouby nebo jiné drobné kovové předměty, které mohou zkratovat póly baterie.** *Zkratování pólů baterie může způsobit popáleniny nebo požár.*
- **V případě poškození a/nebo nesprávného použití baterie může dojít k uvolnění plynů.** *Vyvětrejte místnost, v případě potíží vyhledejte lékaře. Plynů mohou poškodit dýchací cesty.*

- V extrémních podmínkách může dojít k úniku kapaliny z baterie. Kapalina vytékající z baterie může způsobit podráždění nebo popálení. V případě zjištění úniku postupujte následujícím způsobem:
- Kapalínu opatrně setřete hadříkem. Zabraňte kontaktu kapaliny s kůží nebo očima.
- Pokud se kapalina dostane do kontaktu s kůží, je třeba příslušné místo na těle okamžitě omýt velkým množstvím čisté vody nebo kapalínu neutralizovat mírnou kyselinou, například citronovou šťávou nebo octem.
- Pokud se kapalina dostane do očí, okamžitě je vyplachujte velkým množstvím čisté vody po dobu nejméně 10 minut a vyhledejte lékařskou pomoc.
- **Nepoužívejte poškozenou nebo upravenou baterii.** Poškozené nebo upravené baterie se mohou chovat nepředvídatelně, což může vést k požáru, výbuchu nebo nebezpečí zranění.
- **Baterie nesmí být vystavena vlhkosti nebo vodě.**
- Akumulátor vždy uchovávejte mimo dosah zdrojů tepla. Nenechávejte jej dlouhodobě v prostředí s vysokou teplotou (na přímém slunci, v blízkosti radiátorů nebo kdekoli, kde teplota přesahuje 50 °C).
- **Nevystavujte baterii ohni ani nadměrnému teplu.** Vystavení ohni nebo teplotám nad 130 °C může způsobit výbuch.
- **POZNÁMKA:** Teplotu 130 °C lze specifikovat jako 265 °F.
- Je třeba dodržovat všechny pokyny pro nabíjení a akumulátor nesmí být nabíjen při teplotě mimo rozsah uvedený v tabulce jmenovitých údajů v návodu k obsluze. Nesprávné nabíjení nebo nabíjení při teplotách mimo uvedený rozsah může poškodit a zvýšit riziko požáru.

OPRAVA BATERIE:

- **Poškozené baterie se nesmí opravovat.** Opravy baterie smí provádět pouze výrobce nebo autorizované servisní středisko.
- **Použitou baterii odevzdejte do střediska pro likvidaci tohoto typu nebezpečného odpadu.**
- **BEZPEČNOSTNÍ POKYNY PRO NABÍJEČKU**
- **Nabíječka nesmí být vystavena vlhkosti nebo vodě.** Vniknutí vody do nabíječky zvyšuje riziko úrazu elektrickým proudem. Nabíječka se smí používat pouze v suchých vnitřních prostorách.
- Před jakoukoli údržbou nebo čištěním odpojte nabíječku od elektrické sítě.
- **Nepoužívejte nabíječku umístěnou na hořlavém povrchu (např. papír, textil) nebo v blízkosti hořlavých látek.** V důsledku zvýšení teploty nabíječky během nabíjení hrozí nebezpečí požáru.
- **Před každým použitím zkontrolujte stav nabíječky, kabelu a zástrčky.** Pokud zjistíte poškození - nabíječku nepoužívejte. **Nepokoušejte se nabíječku rozebrat.** Veškeré opravy svěťte autorizovanému servisu. **Nesprávná instalace nabíječky může mít za následek riziko úrazu elektrickým proudem nebo požáru.**
- Děti a osoby s tělesným, duševním nebo mentálním postižením, jakož i jiné osoby, jejichž zkušenosti nebo znalosti nejsou dostatečné pro obsluhu nabíječky při dodržení všech bezpečnostních opatření, by neměly nabíječku obsluhovat bez dozoru odpovědné osoby. V opačném případě hrozí nebezpečí, že dojde k nesprávné manipulaci se zařízením, která může mít za následek zranění.
- **Pokud nabíječku nepoužíváte, měla by být odpojena od elektrické sítě.**
- **Je třeba dodržovat všechny pokyny pro nabíjení a akumulátor nesmí být nabíjen při teplotě mimo rozsah uvedený v tabulce jmenovitých údajů v návodu k obsluze.** **Nesprávné nabíjení nebo nabíjení při teplotách mimo uvedený rozsah může baterii poškodit a zvýšit riziko požáru.**

OPRAVA NABÍJEČKY

- **Vadná nabíječka se nesmí opravovat.** Opravy nabíječky smí provádět pouze výrobce nebo autorizované servisní středisko.
- **Použitou nabíječku je třeba odevzdat do střediska pro likvidaci tohoto typu odpadu.**
- **UPOZORNĚNÍ:** Zařízení je určeno pro provoz v interiéru.
- **Navzdory použití přirozeně bezpečné konstrukce, bezpečnostních opatření a dalších ochranných opatření vždy existuje zbytkové riziko úrazu při práci.**

Li-Ion baterie mohou při zahřátí na vysokou teplotu nebo zkratu vyteč, vzplanout nebo explodovat. Neskladujte je ve vozidle během horkých a slunečných dnů. Neotevírejte akumulátory. Li-Ion akumulátory obsahují elektronická bezpečnostní zařízení, která mohou v případě poškození způsobit požár nebo výbuch akumulátoru.



Vysvětlění použitých pictogramů

1. Přečtěte si návod k obsluze a dodržujte v něm uvedená upozornění a bezpečnostní podmínky.
2. Používejte ochranné brýle a ochranu sluchu.
3. Pracujte v ochranné masce.
4. Udržujte děti mimo dosah spotřebiče.
5. Chraňte před deštěm.
6. Použití v interiéru, chráněno před vodou a vlhkostí.
7. Pozor, ostré prvky!
8. Používejte ochranné rukavice.
9. Recyklace.
10. Druhá třída ochrany.
11. Selektivní sběr.
12. Neházejte články do ohně.
13. Představuje riziko pro vodní prostředí.
14. Nedovolte, aby teplota překročila 50 °C.

KONSTRUKCE A POUŽITÍ

Úhlová bruska je ruční elektrické nářadí napájené z akumulátoru. Je poháněna stejnosměrným komutátorovým motorem s permanentními magnety, jehož otáčky jsou přenášeny prostřednictvím úhlové převodovky. Lze ji použít k broušení i řezání. Tento typ elektrického nářadí se široce používá k odstraňování všech typů otřepů z povrchu kovových dílů, k povrchové úpravě svarů, k řezání tenkostěnných trubek a malých kovových dílů atd. S vhodným příslušenstvím lze úhlovou brusku používat nejen k řezání a broušení, ale také k čištění např. rzi, nátěrů apod.

Její využití zahrnuje rozsáhlé opravárenské a stavební práce související s vybavením interiérů, úpravami místností apod.

Spotřebič je určen pouze pro suché použití, nikoli pro leštění. Elektrický nástroj nepoužívejte nesprávně.

Zneužití.

- Nemanipulujte s materiály obsahujícími azbest. Azbest je karcinogenní.

- Nepracujte s materiály, jejichž prach je hořlavý nebo výbušný. *Při práci s elektrickým nářadím vznikají jiskry, které mohou vznítit uvolňované výpary.*
- K broušení se nesmí používat řezné kotouče. *Řezné kotouče pracují na čelní straně a broušení boční stranou takového kotouče může vést k jeho poškození a zranění obsluhy.*

POPIS GRAFICKÝCH STRÁNEK

Níže uvedené číslování se vztahuje na součásti jednotky zobrazené na grafických stránkách této příručky.

1. Tlačítko aretace vřetena
2. Tlačítko zámku spínače
3. Přepínač
4. Přídavná rukojeť
5. Štít
6. Vnější příruba
7. Vnitřní příruba
8. Páka (kryt nože)
9. Baterie
10. Tlačítko pro připojení baterie
11. LED diody
12. Nabíječka
13. Tlačítko indikátoru stavu nabití baterie
14. Indikace stavu nabití baterie (LED).

* Mezi výkresem a výrobkem mohou být rozdíly.

VYBAVENÍ A PŘÍSLUŠENSTVÍ

Štít - 1 ks.

Speciální klíč - 1 ks.

Přídavná rukojeť - 1 ks.

PŘÍPRAVA NA PRÁCI

VMJUTÍ / VLOŽENÍ BATERIE

- Stiskněte zajišťovací tlačítko baterie (10) a vysuňte sadu baterií (9) (obr. A).
- Vložte nabitou baterii (9) do držáku rukojeti, dokud nezapadne aretační tlačítko baterie (10).

NABÍJENÍ BATERIE

Zařízení je dodáváno s částečně nabitou baterií. Baterie by měla být nabíjena v podmínkách, kde je okolní teplota 4 °C - 40 °C. Nová baterie nebo baterie, která nebyla delší dobu používána, dosáhne plné výkonové kapacity přibližně po 3 - 5 cyklech nabíjení a vybíjení.

- Vyměňte baterii (9) z přístroje (obr. A).
- Zapojte nabíječku do síťové zásuvky (230 V AC).
- Vložte akumulátor (9) do nabíječky (12) (obr. B). Zkontrolujte, zda je akumulátor správně zasunutý (až na doraz).
- Když je nabíječka připojena k síťové zásuvce (230 V AC), rozsvítí se na nabíječce zelená kontrolka (11), která signalizuje, že je připojeno napětí.
- Po vložení akumulátoru (9) do nabíječky (12) se na nabíječce rozsvítí červená kontrolka (11), která signalizuje, že se akumulátor nabíjí.
- Současně se pulzujícím způsobem rozsvítí zelená LED diody (14) stavu nabití baterie (viz popis níže).

Pulzní rozsvícení všech LED diod - signalizuje vybití baterie a potřebu dobítí.

Pulzní svícení 2 LED diod - indikuje částečné vybití.

Pulzující 1 LED dioda - indikuje vysoké nabití baterie.

Když je baterie nabitá, kontrolka LED (11) na nabíječce svítí zeleně a všechny kontrolky stavu nabití baterie (14) svítí nepřetržitě. Po určité době (cca 15 s) LED diody stavu nabití akumulátoru (14) zhasnou.

Baterie by se neměla nabíjet déle než 8 hodin. Překročení této doby může vést k poškození článků baterie. Po úplném nabití

baterie se nabíječka automaticky nevyne. Zelená kontrolka LED na nabíječce zůstane svítit. Kontrolka stavu nabití baterie po určité době zhasne. Před vyjmutím akumulátoru ze zásuvky nabíječky odpojte napájení. Vyvarujte se po sobě jdoucích krátkých nabíjení. Nenabíjejte baterie po krátkém použití. Výrazné zkrácení doby mezi nutnými dobíjeními znamená, že baterie je opotřebovaná a měla by být vyměněna.

Baterie se během nabíjení zahřívají. Neprovádějte práce ihned po nabití - počkejte, až baterie dosáhne pokojové teploty. Zabráňte tak poškození baterie.

INDIKACE STAVU NABÍTÍ BATERIE

Baterie je vybavena indikací stavu nabití baterie (3 LED diody) (14). Chcete-li zkontrolovat stav nabití akumulátoru, stiskněte tlačítko indikátoru stavu nabití akumulátoru (13) (obr. C). Rozsvícení všech LED indikuje vysokou úroveň nabití akumulátoru. Rozsvícení 2 diod signalizuje částečné vybití. Rozsvícení pouze 1 diody signalizuje, že baterie je vybitá a je třeba ji dobít.

INSTALACE A NASTAVENÍ ŠTÍTU

Kryt nože chrání obsluhu před úlomkou, náhodným kontaktem s pracovním nástrojem nebo jiskrami. Vždy je třeba dbát na to, aby jeho krycí část směřovala k obsluze.

- Konstrukce krytu nože umožňuje nastavení krytu do optimální polohy bez použití nářadí.
- Uvolněte a stáhněte páčku (8) na ochranném krytu kotouče (5).
- Otočte ochranný kryt kotouče (5) do požadované polohy.
- Uzamkněte spuštěním páčky (8).
- Demontáž a seřízení ochranného krytu kotouče se provádí v opačném pořadí než jeho montáž.

VÝMĚNA NÁSTROJŮ

- Při výměně nástrojů je nutné nosit pracovní rukavice.
- Tlačítko aretace vřetena (1) slouží pouze k aretaci vřetena brusky při montáži nebo demontáži pracovního nástroje. Nesmí se používat jako brzdové tlačítko při otáčení kotouče. Takový postup může vést k poškození brusky nebo ke zranění uživatele.

MONTÁŽ DISKU

- U brusných nebo řezných kotoučů o tloušťce menší než 3 mm musí být matice vnější přírubby (6) na straně kotouče našroubována naplocho (obr. D).
- Stiskněte tlačítko aretace vřetena (1).
- Do otvorů vnější přírubby (6) zasuněte speciální klíč (součást dodávky) (obr. E).
- Otočte klíčem - uvolněte a sejměte vnější přírubu (6).
- Umístěte kotouč tak, aby byl přitlačen k povrchu vnitřní přírubby (7).
- Našroubujte vnější přírubu (6) a lehce ji utáhněte speciálním klíčem.
- Demontáž disků probíhá v opačném pořadí než montáž. Při montáži by měl být kotouč přitlačen k povrchu vnitřní přírubby (7) a centrálně usazen na její spodní straně.

MONTÁŽNÍ PRACOVNÍ NÁSTROJE S OTVOREM SE ZÁVITEM

- Stiskněte tlačítko aretace vřetena (1).
- Odstraňte dřívě namontované nářadí, pokud je namontováno.
- Před montáží odstraňte obě přírubby - vnitřní přírubu (7) a vnější přírubu (6).
- Našroubujte závitovou část pracovního nástroje na vřeteno a mírně utáhněte.
- Demontáž pracovních nástrojů se závitovými otvory se provádí v opačném pořadí než montáž.

MONTÁŽ ÚHLOVÉ BRUSKY DO STOJANU ÚHLOVÉ BRUSKY

Úhlovou brusku je přípustné používat ve stativu určeném pro úhlové brusky, pokud je správně namontován v souladu s montážními pokyny výrobce stativu.

PROVOZ / NASTAVENÍ

Před použitím brusného kotouče zkontrolujte jeho stav. Nepoužívejte odštěpnuté, prasklé nebo jinak poškozené brusné kotouče. Opatřebovaný brusný kotouč nebo kartáč je třeba před použitím okamžitě vyměnit za nový. Po ukončení práce brusku vždy vypněte a počkejte, až se pracovní nástroj zcela zastaví. Teprve potom lze brusku odložit. Nebrzděte rotující brusný kotouč jeho přitlačením na obrobek.

- Mlýnek nikdy nepřetěžujte. Hmotnost elektrického nářadí vyvíjí dostatečný tlak, aby bylo možné nářadí účinně ovládat. Přetížení a nadměrný tlak mohou způsobit nebezpečné zlomení elektrického nářadí.
- Pokud bruska při práci spadne, je nutné ji zkontrolovat a případně vyměnit pracovní nástroj, pokud zjistíte, že je poškozený nebo deformovaný.
- Nikdy neudejte pracovní nástrojem o obrobek.
- Vyvarujte se odsakování a škrábání kotouče, zejména při práci v rozích, na ostrých hranách apod. (může dojít ke ztrátě kontroly a zpětnému rázu). (může to způsobit ztrátu kontroly nad elektrickým nářadím a zpětný ráz).
- Nikdy nepoužívejte pilové kotouče určené k řezání dřeva z kotoučových pil. Použití takových pilových kotoučů má často za následek zpětný ráz elektrického nářadí, ztrátu kontroly a může vést ke zranění oběhly.

ZAPNUTO/VYPNUTO

Během spouštění a provozu držte brusku oběma rukama.

Bruska je vybavena bezpečnostním spínačem, který zabráňuje náhodnému spuštění.

- Stiskněte bezpečnostní tlačítko (2).
- Stiskněte tlačítko zapnutí/vypnutí (3) (obr. F).
- Uvolněním tlaku na spínací tlačítko (3) se bruska zastaví.
- Po spuštění brusky počkejte, až brusný kotouč dosáhne maximálních otáček, a teprve poté začněte pracovat. Spínač nesmí být ovládan, pokud je bruska zapnutá nebo vypnutá. Spínač brusky se smí ovládat pouze tehdy, když je elektrické nářadí vzdáleno od obrobku.

CUTTING

- Řezání úhlovou bruskou lze provádět pouze v přímém směru.
- Neřežte materiál, když ho držíte v ruce.
- Velké obrobky by měly být podepřeny a je třeba dbát na to, aby opěrné body byly blízko linie řezu a na konci materiálu. Stablné umístění materiál nebude mít tendenci se během řezání pohybovat.
- Malé obrobky by měly být upnuty např. ve svéráku, pomocí svěrky apod. Materiál by měl být upnut tak, aby se řezný bod nacházel v blízkosti upínacího prvku. Tím se zajistí větší přesnost řezání.
- Nedovolte vibrace nebo podbíjení řezného kotouče, protože to zhoršuje kvalitu řezu a může způsobit zlomení řezného kotouče.
- Během řezání nesmí být na řezný kotouč vyvíjen žádný boční tlak.
- Použijte správný řezný kotouč v závislosti na řezaném materiálu.
- Při řezání materiálu se doporučuje, aby směr posuvu byl v souladu se směrem otáčení řezného kotouče.
- Hloubka řezu závisí na průměru kotouče (obr. G).
- Používejte pouze kotouče o jmenovitém průměru, který není větší než průměr doporučený pro daný model brusky.
- Při provádění hlubokých řezů (např. profilů, stavebních bloků, cihel atd.) nedovolte, aby se upínací příruby dostaly do kontaktu s obrobkem.
- Řezné kotouče dosahují během provozu velmi vysokých teplot - nedotýkejte se jich nechráněnými částmi těla, dokud nevychladnou.

PÍSKOVÁNÍ

Broušení lze provádět např. pomocí brusných kotoučů, kalíšků, lamelových kotoučů, kotoučů s brusným roumem, drátěných kartáčů, pružných kotoučů na brusný papír atd. Každý typ kotouče a obrobku vyžaduje vhodnou pracovní techniku a použití vhodných osobních ochranných pomůcek.

- Kotouče určené k řezání by se neměly používat k broušení.

- Brusné kotouče jsou určeny k odstraňování materiálu hranou kotouče.
- Nebrousit bočním povrchem kotouče. Optimální pracovní úhel pro tento typ kotouče je 30° (obr. H).
- Broušení se smí provádět pouze pomocí brusných kotoučů vhodných pro daný materiál.
- Při práci s lamelovými kotouči, kotouči z brusného rouna a pružnými kotouči na brusný papír je třeba dbát na správný úhel náběhu (obr. I).
- Nebruste celou plochu kotouče.
- Tyto typy kotoučů se používají k obrábění rovných ploch.
- Drátěné kartáče jsou určeny především k čištění profilů a těžko přístupných míst. Lze je použít např. k odstranění rzi, nátěrů apod. z povrchu materiálu. (Obr. K).
- Používejte pouze pracovní nástroje, jejichž přípustné otáčky jsou vyšší nebo rovny maximálním otáčkám úhlové brusky bez zatížení.

PROVOZ A ÚDRŽBA

Před jakoukoli instalací, seřizováním, opravou nebo obsluhou vyjměte z přístroje baterii.

ÚDRŽBA A SKLADOVÁNÍ

- Doporučujeme přístroj po každém použití ihned vyčistit.
- K čištění nepoužívejte vodu ani jiné kapaliny.
- Jednotku je třeba čistit suchým hadříkem nebo profouknout nízkotlakým stlačeným vzduchem.
- Nepoužívejte žádné čisticí prostředky ani rozpouštědla, protože by mohly poškodit plastové díly.
- Pravidelně čistěte větrací otvory v krytu motoru, abyste zabránili přehřátí jednotky.
- Pokud se na komutátoru objeví nadměrné jiskření, nechte kvalifikovanou osobou zkontrolovat stav uhlíkových kartáčů motoru.
- Přístroj vždy skladujte na suchém místě mimo dosah dětí.
- Zařízení skladujte s vyjmutou baterií.
- Případné závaty by mělo odstranit autorizované servisní oddělení výrobce.

TECHNICKÉ SPECIFIKACE

ÚDAJE O HODNOCENÍ

Akumulátorová úhlová bruska	
Parametr	Hodnota
Napětí baterie	18 V DC
Jmenovitá rychlost	10 000 min ⁻¹
Maximální průměr kotouče	125 mm
Vnitřní průměr disku	22,2 mm
Závit vřetena	M14
Třída ochrany	III
Hromadné	1,65 kg
Rok výroby	2022
58GE130 znamená označení typu i stroje	

Systémové baterie Graphite Energy+			
Parametr	Hodnota		
Baterie	58G001	58G004	58G086
Napětí baterie	18 V DC	18 V DC	18 V DC
Typ baterie	Li-Ion	Li-Ion	Li-Ion
Kapacita baterie	2000 mAh	4000 mAh	6000 mAh

Rozsah okolní teploty	4 ^o C - 40 ^o C	4 ^o C - 40 ^o C	4 ^o C - 40 ^o C
Doba nabíjení s nabíječkou 58G002	1 h	2 h	3 h
Hromadné	0,400 kg	0,650 kg	0,95 kg
Rok výroby	2022	2022	2022

Systémová nabíječka Graphite Energy+		
Parametr	Hodnota	Hodnota
Typ nabíječky	58G002	58G085
Napájecí napětí	230 V AC	230 V AC
Napájecí frekvence	50 Hz	50 Hz
Nabíjecí napětí	22 V DC	22 V DC
Maximální nabíjecí proud	2300 mA	3000 mA
Rozsah okolní teploty	4 ^o C - 40 ^o C	4 ^o C - 40 ^o C
Doba nabíjení baterie 58G001	1 h	45 minut
Doba nabíjení baterie 58G004	2 h	90 minut
Doba nabíjení baterie 58G086	3 h	135 min
Třída ochrany	II	II
Hromadné	0,300 kg	0,710 kg
Rok výroby	2022	2022

ÚDAJE O HLUKU A VIBRACÍCH

Hladina akustického tlaku	$L_{pA} = 85,3 \text{ dB (A) K}=3\text{dB (A)}$
Hladina akustického výkonu	$L_{WA} = 96,3 \text{ dB (A) K}=3\text{dB (A)}$
Hodnota zrychlení vibrací (hlavní rukojeť)	$a_h = 4,019 \text{ m/s}^2 \text{ K}=1,5 \text{ m/s}^2$
Hodnota zrychlení vibrací (pomocná rukojeť)	$a_h = 8,843 \text{ m/s}^2 \text{ K}=1,5 \text{ m/s}^2$

Informace o hluku a vibracích



Hladina emisí hluku zařízení je popsána: hladinou vyzářovaného akustického tlaku L_{pA} a hladinou akustického výkonu L_{WA} (kde K označuje nejistotu měření). Vibrace vyzářované zařízením jsou popsány hodnotou zrychlení vibrací a_h (kde K znamená nejistotu měření).

Hladina akustického tlaku L_{pA} , hladina akustického výkonu L_{WA} a hodnota zrychlení vibrací A_h uvedené v tomto návodu byly změřeny v souladu s normou EN 60745-1. Uvedenou hladinu vibrací a_h lze použít pro porovnání zařízení a pro předběžné posouzení expozice vibracím. Uvedená úroveň vibrací je reprezentativní pouze pro základní použití jednotky. Pokud se jednotka používá pro jiné aplikace nebo s jinými pracovními nástroji, může se úroveň vibrací změnit. Vyšší úroveň vibrací bude ovlivněna nedostatečnou nebo příliš řídkou údržbou jednotky. Výše uvedené důvody mohou mít za následek zvýšenou expozici vibracím po celou dobu práce.

Pro přesný odhad expozice vibracím je nutné vzít v úvahu období, kdy je jednotka vypnutá nebo kdy je zapnutá, ale nepoužívá se k práci. Po přesném odhadu všech faktorů se může ukázat, že celková expozice vibracím je mnohem nižší.

Pro ochranu uživatele před účinky vibrací je třeba zavést další bezpečnostní opatření, jako je cyklická údržba stroje a pracovních nástrojů, zajištění odpovídající fyzikou rukou a správná organizace práce.

OCHRANA ŽIVOTNÍHO PROSTŘEDÍ

	Elektricky poháněné výrobky by neměly být likvidovány společně s domovním odpadem, ale měly by být odvezeny do příslušných zařízení k likvidaci. Informace o likvidaci získáte u prodejce výrobku nebo na místním úřadě. Odpad z elektrických a elektronických zařízení obsahuje ekologicky inertní látky. Zařízení, která nejsou recyklována, představují potenciální riziko pro životní prostředí a lidské zdraví.
	Dobíjecí baterie / akumulátory by se neměly vyhadzovat do domovního odpadu, ani by se neměly házet do ohně nebo vody. Poškozené nebo použité baterie musí být řádně recyklovány v souladu s platnou směrnicí o likvidaci baterií a akumulátorů.

Grupa Topex Spółka z ograniczoną odpowiedzialnością Spółka komandytowa se sídlem ve Varšavě, ul. Pograniczna 2/4 (dále jen "Grupa Topex") oznamuje, že veškerá autorská práva k obsahu této příručky (dále jen "příručka"), včetně mj. jejího textu, fotografií, schémat, náčrtů, jakož i jejího složení, patří výhradně společnosti Grupa Topex a podléhá právní ochraně podle zákona ze dne 4. února 1994 o autorském právu a právech s ním souvisejících (č. Sb. zákonů 2006 č. 90 Poz. 631, ve znění pozdějších předpisů). Kopírování, zpracovávání, zveřejňování, úprava pro komerční účely celého manuálu a jeho jednotlivých prvků bez písemně vyjádřeného souhlasu společnosti Grupa Topex je přísně zakázáno a může mít za následek občanskoprávní a trestněprávní odpovědnost.

ES prohlášení o shodě

Výrobce: Sp.k., Pograniczna 2/4 02-285 Warszawa

Výrobek: Akumulátorová uhlová bruska

Model: 58GE130

Obchodní název: GRAPHITE

Sériové číslo: 00001 + 99999

Toto prohlášení o shodě je vydáno na výhradní odpovědnost výrobce.

Výše popsaný výrobek je v souladu s následujícími dokumenty:

Směrnice o strojních zařízeních 2006/42/ES

Směrnice o elektromagnetické kompatibilitě 2014/30/EU

Směrnice RoHS 2011/65/EU ve znění směrnice 2015/863/EU

A splňuje požadavky norem:

EN 60745-1:2009+A11:2010; EN 60745-2-

3:2011+A2:2013+A11:2014+A12:2014+A13:2015;

EN 55014-1:2017; EN 55014-2:2015;

EN IEC 63000:2018

Toto prohlášení se vztahuje pouze na strojní zařízení ve stavu, v jakém bylo uvedeno na trh, a nezahrnuje součásti, přídal koncový uživatel nebo je provedl dodatečně.

Jméno a adresa osoby s bydlištěm v EU, která je oprávněna

vypracovat technickou dokumentaci:

Podepsáno jménem:

Grupa Topex Sp. z o.o. Sp.k.

Ulice Pograniczna 2/4

02-285 Varšava

Paweł Kowalski

Paweł Kowalski

Referent kvality společnosti TOPEX GROUP

Varšava, 2022-07-12

SK
PREKLAD (POUŽÍVATELSKEJ) PRÍRUČKY
AKUMULÁTOROVÁ UHLOVÁ BRÚSKA
58GE130

POZNÁMKA: PRED POUŽITÍM SPOTREBIČA SI POZORNE PREČÍTAJTE TENTO NÁVOD A SCHOVAJTE HO PRE BUDÚCE POUŽITIE.

OSOBITNÉ BEZPEČNOSTNÉ USTANOVENIA

OSOBITNÉ USTANOVENIA PRE BEZPEČNÚ PREVÁDZKU UHLOVÝCH BRÚSOK

BEZPEČNOSTNÉ POKYNY PRE BRÚSENIE, BRÚSENIE BRÚSNYM PAPIEROM, PRÁCU S DRŤENÝMI KEFAMI A REZANIE BRÚSNYM KOTÚČOM

- Tento stroj možno používať ako bežnú brúsku, brúsku na brúsný papier, brúsku s drôtenou kefou a ako brúsku na rezanie kotúčov. Dodržiavajte všetky bezpečnostné pokyny, inštrukcie, popisy a údaje dodané so strojom. *Nedodržanie nasledujúcich pokynov môže predstavovať nebezpečenstvo úrazu elektrickým prúdom, požiaru a/alebo vážneho poranenia.*
- Toto zariadenie sa nesmie používať na leštenie. Používanie zariadenia na inú ako určenú pracovnú činnosť môže viesť k nebezpečenstvu a zraneniam.
- Nepoužívajte príslušenstvo, ktoré nie je výslovne určené a odporúčané výrobcom pre daný spotrebič. *Skutočnosť, že príslušenstvo je možné namontovať na spotrebič, nie je zárukou bezpečného používania.*
- Pripustná rýchlosť použitého pracovného nástroja nesmie byť nižšia ako maximálna rýchlosť uvedená na zariadení. *Pracovný nástroj, ktorý sa otáča rýchlejšie, ako je prípustná rýchlosť, sa môže zlomiť a časti nástroja sa môžu rozštiepiť.*
- Vonkajší priemer a hrúbka pracovného nástroja musia zodpovedať rozmerom zariadenia. Pracovné nástroje s nesprávnymi rozmermi nie je možné dostatočne chrániť ani kontrolovať.
- Pracovné nástroje so závitovou vložkou musia presne pasovať na závit na vreteno. V prípade pracovných nástrojov s prírubou musí priemer otvoru pre pracovný nástroj zodpovedať priemeru príruby. *Pracovné nástroje, ktoré sa nedajú presne nasadiť na stroj, sa budú otáčať nerovnomerne, veľmi silno vibrovať a môžu spôsobiť stratu kontroly nad strojom.*
- V žiadnom prípade nepoužívajte poškodené pracovné nástroje. Pred každým použitím skontrolujte náradie, napr. brúsne kotúče, či nie sú odštiepené a prasknuté, brúsne podložky, či nie sú prasknuté, odreté alebo silne opotrebované, drôtené kefy, či nie sú uvoľnené alebo zlomené drôty. Ak stroj alebo pracovný nástroj spadol, skontrolujte, či nie je poškodený, alebo použite iný nepoškodený nástroj. Ak bol nástroj skontrolovaný a opravený, stroj by sa mal zapnúť na najvyššie otáčky na jednu minútu, pričom treba dbať na to, aby sa obsluha a okolostojace osoby nachádzali mimo zóny rotujúceho nástroja. *Poškodené nástroje sa počas tohto skúšobného času zvyčajne zlomia.*
- Musia sa používať osobné ochranné prostriedky. V závislosti od typu práce nosťte ochrannú masku pokrývajúcu celú tvár, ochrannú oči alebo ochranné okuliare. V prípade potreby použite protiprachovú masku, ochranu sluchu, ochranné rukavice alebo špeciálnu zásteru na ochranu pred malými časticami obrusovaného a obrábaného materiálu. *Chráňte si oči pred cudzími telesami vo vzduchu, ktoré vznikajú pri práci. Prachová maska a ochrana dýchacích ciest musia odfiltrovať prach vznikajúci počas práce. Dlhodobé vystavenie huku môže viesť k strate sluchu.*
- Je potrebné dbať na to, aby sa okolité osoby nachádzali v bezpečnej vzdialenosti od oblasti pokrytia spotrebiča. Každý, kto sa nachádza v blízkosti pracovného stroja, musí používať osobné ochranné prostriedky. *Úlomky obrobkov alebo zlomené pracovné nástroje sa môžu odštiepiť a spôsobiť zranenie aj mimo bezprostrednej zóny dosahu.*
- Pri prácach, pri ktorých by sa náradie mohlo stretnúť so skrytými elektrickými vodičmi, držte náradie len za izolované plochy rukoväte. *Kontakt so sieťovým káblom môže spôsobiť prenos napätia na kovové časti náradia, čo môže mať za následok úraz elektrickým prúdom.*
- Nikdy neodkladajte spotrebič skôr, ako sa pracovný nástroj úplne zastaví. *Rotujúci nástroj sa môže dostať do kontaktu s povrchom, na ktorý je položený, takže by ste mohli stratiť kontrolu nad prístrojom.*
- Stroj neprenášajte, keď je v pohybe. *Náhodný kontakt odevu s rotujúcim pracovným nástrojom môže spôsobiť jeho vťahnutie a zavŕtanie pracovného nástroja do tela obsluhy.*
- Pravidelne čistíte vetracie otvory jednotky. *Ventilátor motora nasáva prach do krytu a veľké nahromadenie kovového prachu môže spôsobiť elektrické nebezpečenstvo.*

- Prístroj nepoužívajte v blízkosti horľavých materiálov. *Iskry ich môžu zapáliť.*
- Nepoužívajte náradie, ktoré vyžaduje kvapalné chladiace kvapaliny. *Použitie vody alebo iných kvapalných chladiacich prostriedkov môže viesť k úrazu elektrickým prúdom.*

VRADENIE A PRÍSLUŠNÉ BEZPEČNOSTNÉ POKYNY

- Spätný náraz je náhla reakcia stroja na zablokovanie alebo prekážku rotujúceho nástroja, ako je brúsny kotúč, brúsny tanier, drôtená kefa atď. Zaseknutie alebo zablokovanie vedie k náhlemu zastaveniu rotujúceho pracovného nástroja. Nekontrolované zariadenie sa tak trhne v smere opačnom, ako je smer otáčania pracovného nástroja. Keď sa napríklad brúsny kotúč zasekne alebo zasekne v obročku, môže dôjsť k zablokovaniu ponorenej hrany brúsneho kotúča a k jeho vypadnutiu alebo vymršteniu. Pohyb brúsneho kotúča (smerom k obsluhu alebo od nej) potom závisí od smeru pohybu kotúča v mieste zablokovania. Okrem toho sa môžu brúsne kotúče aj zlomiť.
- Spätný ráz je dôsledkom nesprávneho alebo chybného používania zariadenia. Dá sa mu predísť prijatím vhodných bezpečnostných opatrení opísaných nižšie.
- **Zariadenie by sa malo držať pevne, pričom telo a ruky by mali byť v polohe, ktorá zmierňuje spätý ráz. Ak je súčasťou štandardného vybavenia pomocná rukoväť, mala by sa vždy používať, aby sa dosiahla čo najväčšia kontrola nad silami spätného rázu alebo momentom spätného rázu počas spúšťania. Obsluha môže kontrolovať trhnutie a javy spätného rázu prijatím vhodných bezpečnostných opatrení.**
- **Nikdy nedržte ruky v blízkosti rotujúcich pracovných nástrojov. Pracovný nástroj si môže v dôsledku spätného rázu poraniť ruku.**
- **Držte sa ďalej od zóny dostrely, kde sa zariadenie bude pohybovať počas spätného rázu. V dôsledku spätného rázu sa zariadenie pohybuje v opačnom smere, ako je pohyb brúsneho kotúča v mieste zablokovania.**
- **Obzvlášť opatrní budete pri obrábaní rohov, ostrých hrán atď. Zabráňte vychýleniu alebo zablokovaniu pracovných nástrojov.**
- **Rotačný pracovný nástroj je náchylnejší na zaseknutie pri obrábaní uhlov, ostrých hrán alebo ak je odkopnutý. To sa môže stať príčinou straty kontroly alebo spätného rázu.**
- **Nepoužívajte drevené alebo ozubené kotúče.**
- **Pracovné nástroje tohto typu často spôsobujú spätý ráz alebo stratu kontroly.**

ŠPECIÁLNE BEZPEČNOSTNÉ POKYNY PRE BRÚSENIE A REZANIE BRÚSNYM KOTÚČOM

- **Používajte len brúsny kotúč určený pre tento stroj a ochranný kryt určený pre tento kotúč.** Brúsne kotúče, ktoré nie sú určené pre konkrétny stroj, nemôžu byť dostatočne chránené a nie sú dostatočne bezpečné.
- **Ohrnúť brúsne kotúče musia byť namontované tak, aby ich brúsna plocha nepresahovala okraj ochranného krytu.** Nesprávne namontovaný brúsny kotúč, ktorý vychyňa za okraj ochranného krytu, nemôže byť dostatočne chránený.
- **Ochranný kryt musí byť pevne pripravený k stroju, aby bola zaručená čo najvyššia miera bezpečnosti - umiestnený tak, aby bola odkrytá časť brúsneho kotúča smerujúca k obsluhu čo najmenšia.** Ochranný kryt chráni obsluhu pred úločkami, náhodným kontaktom s brúsnym kotúčom, ako aj pred iskrami, ktoré by mohli zapáliť odev.
- **Brúsne kotúče sa môžu používať len na prácu, na ktorú sú určené.**
- **Nikdy napríklad nebrúste bočným povrchom rezného kotúča.** Rezné kotúče sú určené na odstraňovanie materiálu hranou kotúča. Pôsobenie bočných síl na tieto brúsne kotúče ich môže zlomiť.
- **Vždy používajte nepoškodené upínacie príruby správnej veľkosti a tvaru pre zvolený brúsny kotúč.** Správne príruby podopierajú brúsny kotúč a znižujú tak nebezpečenstvo jeho zlomenia. Príruby pre rezné kotúče sa môžu líšiť od prírub pre iné brúsne kotúče.

- **Nepoužívajte opotrebované brúsne kotúče z väčších strojov.** Brúsne kotúče pre väčšie stroje nie sú navrhnuté pre vyššie otáčky, ktoré sú charakteristické pre menšie stroje, a preto sa môžu zlomiť.

ĎALŠIE ŠPECIFICKÉ BEZPEČNOSTNÉ POKYNY PRE REZANIE BRÚSNYM KOTUČOM

- **Zabráňte zaseknutiu rezného kotúča alebo prílišnému tlaku.** Nevykonaвайте príliš hlboké rezy. Preťaženie rezného kotúča zvyšuje jeho zaťaženie a tendenciu k zaseknutiu alebo zablokovaníu, a tým aj možnosť jeho odhodenia alebo zlomenia.
- **Vyhýnajte sa priestoru pred a za rotujúcim rezacím kotúčom.** Pohyb rezného kotúča v obrobníu smerom od vás môže spôsobiť, že sa stroj v prípade spätného rázu vráti s rotujúcim kotúčom priamo k vám.
- **V prípade zaseknutého rezacieho kotúča alebo zastavenia vypnite stroj a počkajte, kým sa kotúč úplne nezastaví.** Nikdy sa nepokúšajte vytiahnuť ešte pohybujući sa kotúč z rezacieho priestoru, pretože to môže spôsobiť spätný ráz. Príčina zaseknutia sa musí zistiť a odstrániť.
- **Stroj znovu nespúšťajte, kým je v materiáli.** Pred pokračovaním v rezaní by mal rezací kotúč dosiahnuť plné otáčky. V opačnom prípade sa môže brúsny kotúč zachytiť, odskočiť od obrobníu alebo spôsobiť spätný ráz.
- **Dosky alebo veľké predmety by sa mali pred obrábaním podložiť, aby sa znížilo riziko spätného rázu spôsobeného zaseknutím kotúčom.** Veľké obrobníu sa môžu ohnúť pod vlastnou váhou. Obrobok by mal byť podporený z oboch strán, a to v blízkosti reznej čiary aj na okraji.
- **Pri rezaní otvorov v stenách alebo pri práci v iných neviditeľných oblastiach dbajte na zvýšenú opatnosť.** Rezací kotúč ponárajúci sa do materiálu môže spôsobiť spätný ráz nástroja, ak narazí na plynové potrubie, vodovodné potrubie, elektrické káble alebo iné predmety.

ŠPECIÁLNE BEZPEČNOSTNÉ POKYNY PRE BRÚSENIE BRÚSNYM PAPIEROM

- **Nepoužívajte nadrozmerné listy brúsneho papiera.** Pri výbere veľkosti brúsneho papiera sa riadte odporúčaniami výrobcu. Brúsny papier vyčnievajúci mimo brúsnej dosky môže spôsobiť poranenia a môže viesť k zablokovaníu alebo roztrhnutíu papiera alebo k jeho spätnému odvíjaniu.

ŠPECIÁLNE BEZPEČNOSTNÉ POKYNY PRE PRÁCU S DRÔTENÝMI KEFAMI

- **Je potrebné vziať do úvahy, že aj pri bežnom používaní dochádza k úbytku kúskov drôtu cez kefy.** Nepreťažujte drôty príliš veľkým tlakom. *Vzdušné kúsky drôtu môžu ľahko preraziť tenký odev a/alebo pokožku.*
- **Ak sa odporúča ochranný kryt, zabráňte kontaktu kefy s ochranným krytom.** *Priemer tanierových a hrncových kef sa môže zväčšiť vplyvom tlaku a odstredivých síl.*
- **Pri práci s drôtenými kefami vždy používajte ochranné okuliare.**

ĎALŠIE BEZPEČNOSTNÉ INFORMÁCIE

- **Pred všetkými inštaláciami prácami vyberte batériu z jednotky.**
- **Brúsne nástroje sa musia pred použitím skontrolovať.** Brúsny nástroj musí byť správne nasadený a musí sa voľne otáčať. V rámci skúšky spustíte stroj bez zaťaženia aspoň na jednu minútu v bezpečnej polohe. Nepoužívajte poškodené alebo vibrujúce brúsne nástroje. Brúsne nástroje musia mať okrúhly tvar. Poškodené brúsne nástroje sa môžu zlomiť a spôsobiť zranenie.
- **Po nasadení brúsneho nástroja a pred spustením brúsny skontrolujte, či je brúsny nástroj správne nasadený, či sa voľne otáča a či sa nezachytáva o ochranný kryt.**
- **Tlačidlo aretácie vretena možno ovládať len vtedy, keď je brúsne vreteno v pokoji.**
- **Pri nástrojoch určených na brúsne kotúče so závitom skontrolujte, či dĺžka závitú brúsneho kotúča zodpovedá dĺžke závitú vretena.**
- **Obrobok musí byť zaistený.** Uptonie obrobníu do upínacieho zariadenia alebo zveráka je bezpečnejšie ako jeho držanie v ruke.

- **Ak vlastná hmotnosť objektu nezaručuje jeho stabilnú polohu, musí sa upevniť.**
- **Nedotýkajte sa rezných a brúsnych kotúčov, kým nevychladnú.**
- **Na brúsny alebo rezný kotúč nevyvíjajte bočný tlak.** Neorezávajúce obrobníu hrubšie, ako je maximálna hĺbka rezu rezacieho kotúča.
- **Pri použití rýchloupínacej príruby sa uistite, že vnútorná príruha nasadená na vreteno je vybavená gumovým O-kružkom a že tento krúžok nie je poškodený.** Taktiež sa uistite, že povrch vonkajšej príruby a vnútornej príruby je čistý.
- **Rýchloupínaciu prírubu používajte len s brúsnymi a reznými kotúčmi.** Používajte len nepoškodené a správne fungujúce príruby.

SPRÁVNE ZAOBCHÁDZANIE S BATÉRIOU A JEJ POUŽÍVANIE

- **Proces nabíjania batérie by mal byť pod kontrolou používateľa.**
- **Neenabíjajte batériu pri teplotách nižších ako 0 °C.**
- **Batérie nabíjajte iba nabíjačkou odporúčanou výrobcom.** *Použitie nabíjačky určenej na nabíjanie inejho typu batérie predstavuje riziko požiaru.*
- **Ak batériu nepoužívate, uchovávajte ju mimo dosahu kovových predmetov, ako sú kancelárske spinky, mince, kľince, skrutky alebo iné malé kovové predmety, ktoré môžu spôsobiť skrat na póloch batérie.** *Skratovanie pólov batérie môže spôsobiť popálenieiny alebo požiar.*
- **V prípade poškodenia a/alebo nesprávneho použitia batérie sa môžu uvoľňovať plyny.** **Vyvetrajte miestnosť, v prípade ťažkostí vyhľadajte lekára.** *Plyny môžu poškodiť dýchacie cesty.*
- **V extrémnych podmienkach môže dôjsť k úniku kvapaliny z batérie.** **Kvapalina unikajúca z batérie môže spôsobiť podráždenie alebo popálenieiny.** *V prípade zistenia úniku postupujte nasledovne:*
 - *Opatrne zotrite tekutinu kúskom látky. Zabráňte kontaktu kvapaliny s pokožkou alebo očami.*
 - *ak sa kvapalina dostane do kontaktu s pokožkou, príslušné miesto na tele by sa malo okamžite umyť veľkým množstvom čistej vody alebo neutralizovať kvapalinu miernou kyselinou, ako je citrónová šťava alebo ocot.*
 - *ak sa kvapalina dostane do očí, okamžite ich vyplachujte veľkým množstvom čistej vody aspoň 10 minút a vyhľadajte lekársku pomoc.*
- **Nepoužívajte poškodenú alebo upravenú batériu.** *Poškodené alebo upravené batérie sa môžu správať nepredvídateľne, čo môže viesť k požiaru, výbuchu alebo nebezpečenstvu zranenia.*
- **Batéria nesmie byť vystavená vlhkosti alebo vode.**
- **Batériu vždy uchovávajte mimo dosahu zdrojov tepla.** *Nenechávajte ju dlhodobo v prostredí s vysokou teplotou (na priamom slnečnom svetle, v blízkosti radiátorov alebo kdekoľvek, kde teplota presahuje 50 °C).*
- **Nevystavujte batériu ohňu ani nadmernému teplu.** *Vystavenie ohňu alebo teplotám nad 130 °C môže spôsobiť výbuch.*
- **POZNÁMKA:** Teplota 130 °C môže byť špecifikovaná ako 265 °F.
- **Musia sa dodržiavať všetky pokyny na nabíjanie a batéria sa nesmie nabíjať pri teplote mimo rozsahu uvedeného v tabuľke menovitých údajov v návode na obsluhu.** *Nesprávne nabíjanie alebo nabíjanie pri teplotách mimo uvedeného rozsahu môže poškodiť batériu a zvýšiť riziko požiaru.*

OPRAVA BATÉRIE:

- **Poškodené batérie sa nesmú opravovať.** Opravy batérie smie vykonávať len výrobca alebo autorizované servisné stredisko.
- **Použitú batériu je potrebné odovzdať do strediska na likvidáciu tohto typu nebezpečného odpadu.**

BEZPEČNOSTNÉ POKYNY PRE NABÍJAČKU

- **Nabíjačka nesmie byť vystavená vlhkosti alebo vode.** *Vniknutie vody do nabíjačky zvyšuje riziko úrazu elektrickým prúdom.* Nabíjačka sa môže používať len v interiéri v suchých miestnostiach.
- **Pred vykonávaním akekoľvek údržby alebo čistenia odpojte nabíjačku od elektrickej siete.**

- **Nabíjačku nepoužívajte umiestnenú na horľavom povrchu (napr. papier, textil) alebo v blízkosti horľavých látok. V dôsledku zvýšenia teploty nabíjačky počas procesu nabíjania hrozí nebezpečenstvo požiaru.**
- **Pred každým použitím skontrolujte stav nabíjačky, kábla a zástrčky. Ak zistíte poškodenie - nabíjačku nepoužívajte. Nepokúšajte sa nabíjačku rozoberať. Všetky opravy zverte autorizovanému servisu. Nesprávna inštalácia nabíjačky môže mať za následok riziko úrazu elektrickým prúdom alebo požiaru.**
- **Deti a osoby s fyzickými, emocionálnymi alebo mentálnymi problémami, ako aj iné osoby, ktorých skúsenosti alebo znalosti nie sú dostatočné na obsluhu nabíjačky so všetkými bezpečnostnými opatreniami, by nemali obsluhovať nabíjačku bez dozoru zodpovednej osoby. V opačnom prípade hrozí nebezpečenstvo, že dôjde k nesprávnej manipulácii so zariadením s následkom poranenia.**
- **Ak sa nabíjačka nepoužíva, mala by byť odpojená od elektrickej siete.**
- **Musia sa dodržiavať všetky pokyny na nabíjanie a batéria sa nesmie nabíjať pri teplote mimo rozsahu uvedeného v tabuľke menovitých údajov v návode na obsluhu. Nesprávne nabíjanie alebo nabíjanie pri teplotách mimo uvedeného rozsahu môže poškodiť batériu a zvýšiť riziko požiaru.**

OPRAVA NABÍJAČKY

- **Poškodená nabíjačka sa nesmie opravovať.** Opravy nabíjačky smie vykonávať len výrobca alebo autorizované servisné stredisko.
- **Použitú nabíjačku je potrebné odovzdať do strediska na likvidáciu tohto typu odpadu.**
- **UPOZORNENIE:** Zariadenie je určené na prevádzku v interiéri.
- **Napriek použitiu prirodzene bezpečnej konštrukcie, bezpečnostných opatrení a ďalších ochranných opatrení vždy existuje zvyškové riziko úrazu počas práce.**

Li-Ion batérie môžu vytekať, vznietiť sa alebo explodovať, ak sa zahrejú na vysokú teplotu alebo skratujú. Neskladujte ich v aute počas horúcich a slnečných dní. Neotvárajte akumulátor. Li-Ion batérie obsahujú elektronické bezpečnostné zariadenia, ktoré v prípade poškodenia môžu spôsobiť požiar alebo výbuch batérie.



Vysvetlenie použitých piktogramov

1. Prečítajte si návod na obsluhu a dodržiavajte v ňom uvedené upozornenia a bezpečnostné podmienky.
2. Používajte ochranné okuliare a ochranu sluchu.
3. Pracujte v ochrannej maske.
4. Udržujte deti mimo dosahu spotrebiča.
5. Chráňte pred dažďom.
6. Použitie v interiéri, chránené pred vodou a vlhkosťou.

7. Pozor, ostré prvky!
8. Používajte ochranné rukavice.
9. Recykliácia.
10. Druhá trieda ochrany.
11. Selektívny zber.
12. Nehádzte články do ohňa.
13. Predstavuje riziko pre vodné prostredie.
14. Nedovoľte, aby teplota prekročila 50 °C.

KONŠTRUKCIA A POUŽITIE

Uhlová brúska je ručný elektrický nástroj napájaný z akumulátora. Poháňa ju jednosmerný komutátorový motor s permanentným magnetom, ktorého otáčky sa prenášajú prostredníctvom uhlového prevodu. Môže sa používať na brúsenie aj rezanie. Typy elektrického náradia sa široko používa na odstraňovanie všetkých typov otrepoz z povrchu kovových dielov, na povrchovú úpravu zvarov, na rezanie tenkostenných rúrok a malých kovových dielov atď. S vhodným príslušenstvom možno uhlovú brúsku používať nielen na rezanie a brúsenie, ale aj na čistenie napr. hrdze, náterov atď.

Medzi jej oblasti použitia patria rozsiahle opravárské a stavebné práce súvisiace s interiérovým vybavením, úpravami miestností atď.

Spotrebič je určený len na suché použitie, nie na leštenie. Elektrický nástroj nepoužívajte nesprávne.

Zneužitie.

- Nemanipulujte s materiálmi obsahujúcimi azbest. *Azbest je karcinogénny.*
- Nepracujte s materiálmi, ktorých prach je horľavý alebo výbušný. *Pri práci s elektrickým náradím vznikajú iskry, ktoré môžu vznietiť uvoľňované výpary.*
- Na brúsenie sa nesmú používať rezné kotúče. *Rezné kotúče pracujú na čelnej strane a brúsenie bočnou stranou takéhoto kotúča môže viesť k jeho poškodeniu a zraneniu obsluhu.*

POPIS GRAFICKÝCH STRÁNOK

Nižšie uvedené číslovanie sa vzťahuje na komponenty jednotky zobrazené na grafických stranách tejto príručky.

1. Tlačidlo blokovania vretena
2. Tlačidlo zámku spínača
3. Prepínač
4. Prídavná rukoväť
5. Štít
6. Vonkajšia príruha
7. Vnútorňa príruha
8. Páka (ochrana čepele)
9. Batéria
10. Tlačidlo na pripevnenie batérie
11. LED diódy
12. Nabíjačka
13. Tlačidlo indikátora stavu nabitia batérie
14. Indikácia stavu nabitia batérie (LED).

* Medzi výkresom a výrobkom môžu byť rozdiely.

VYBAVENIE A PRÍSLUŠENSTVO

Štít - 1 ks.
 Špeciálny kľúč - 1 ks.
 Prídavná rukoväť - 1 ks.

PRÍPRAVA NA PRÁCU

VYBERANIE/VKLADANIE BATÉRIE

- Stlačte pridržiavacie tlačidlo batérie (10) a vysuňte batériu (9) (obr. A).

- Vložte nabitú batériu (9) do držiaka rukoväte, až kým nezapadne aretačné tlačidlo batérie (10).

NABÍJANIE BATÉRIE

Zariadenie sa dodáva s čiastočne nabitou batériou. Batéria by sa mala nabíjať v podmienkach, kde je teplota okolia 4^o C - 40^o C. Nová batéria alebo batéria, ktorá sa dlhší čas nepoužívala, dosiahne plnú výkonnú kapacitu približne po 3 - 5 cykloch nabíjania a vybíjania.

- Vyberte batériu (9) z prístroja (obr. A).
- Zapojte nabíjačku do sieťovej zásuvky (230 V AC).
- Vložte akumulátor (9) do nabíjačky (12) (obr. B). Skontrolujte, či je akumulátor správne usadený (zasunutý až na doraz).
- Keď je nabíjačka zapojená do sieťovej zásuvky (230 V AC), na nabíjačke sa rozsvieti zelená kontrolka (11), ktorá signalizuje, že je pripojené napätie.
- Po vložení akumulátora (9) do nabíjačky (12) sa na nabíjačke rozsvieti červená kontrolka (11), ktorá signalizuje, že sa akumulátor nabíja.
- Zároveň sa pulzujúcim spôsobom rozsvietená zelená LED diódy (14) stavu nabitia batérie (pozri popis nižšie).

Pulzné rozsvietenie všetkých LED diód - signalizuje vybitie batérie a potrebu dobíť.

Pulzujúce svietenie 2 LED diód - indikuje čiastočné vybitie.

Pulzujúca 1 LED dióda - indikuje vysoké nabitie batérie.

Keď je batéria nabitá, kontrolka (11) na nabíjačke svieti na zeleno a všetky kontrolky stavu nabitia batérie (14) **svietenia** nepretržite. Po určitom čase (približne 15 s) LED diódy stavu nabitia batérie (14) zhasnú.

Batéria by sa nemala nabíjať dlhšie ako 8 hodín. Prekročením tohto času môže poškodiť články batérie. Nabíjačka sa po úplnom nabití batérie automaticky vypne. Zelená kontrolka na nabíjačke zostane svietiť. Kontrolka stavu nabitia batérie sa po určitom čase vypne. Pred vybratím batérie zo zásuvky nabíjačky odpojte napájanie. Vyhnite sa po sebe nasledujúcim krátkym nabíjaním. Nenabíjajte batérie po krátkom používaní. Výrazné skrátenie času medzi potrebnými dobíjaniami znamená, že batéria je opotrebovaná a mala by sa vymeniť.

Batérie sa počas nabíjania zahrievajú. Nevykonávajte prácu ihneď po nabití - počkajte, kým batéria nedosiahne izbovú teplotu. Zabránite tak poškodeniu batérie.

INDIKÁCIA STAVU NABITIA BATÉRIE

Batéria je vybavená indikátorom stavu nabitia batérie (3 LED) (14). Ak chcete skontrolovať stav nabitia batérie, stlačte tlačidlo indikátora stavu nabitia batérie (13) (obr. C). Rozsvietenie všetkých LED indikuje vysokú úroveň nabitia batérie. Rozsvietenie 2 diód indikuje čiastočné vybitie. Rozsvietenie iba 1 diódy znamená, že batéria je vybitá a je potrebné ju dobíť.

INŠTALÁCIA A NASTAVENIE ŠTÍTU

Kryt noža chráni obsluhu pred úlomkami, náhodným kontaktom s pracovným nástrojom alebo iskrami. Mal by byť vždy namontovaný s osobitnou pozornosťou, aby jeho krycia časť smerovala k obsluhu.

- Konštrukcia ochranného krytu noža umožňuje nastaviť ochranný kryt do optimálnej polohy bez použitia náradia.
- Uvoľnite a stiahnite páku (8) na ochrannom kryte kotúča (5).
- Otočte ochranný kryt kotúča (5) do požadovanej polohy.
- Uzamknite spustením páky(8).
- Demontáž a nastavenie ochranného krytu disku sa vykonáva v opačnom poradí ako jeho montáž.

VÝMENA NÁSTROJA

- Počas výmeny nástrojov sa musia nosiť pracovné rukavice.

- Tlačidlo aretácie vretena (1) slúži len na zablokovanie vretena brúsky pri montáži alebo demontáži pracovného nástroja. Nesmie sa používať ako tlačidlo brzdy počas otáčania kotúča. Takýto postup môže poškodiť brúsku alebo zraniť používateľa.

MONTÁŽ DISKOV

- V prípade brúsnych alebo rezacích kotúčov s hrúbkou menšou ako 3 mm musí byť matica vonkajšej príruby (6) na strane kotúča naskrutkovaná naplno (obr. D).
- Stlačte tlačidlo blokovania vretena (1).
- Vložte špeciálny kľúč (dodaný) do otvorov vonkajšej príruby (6) (obr. E).
- Otočte kľúčom - uvoľnite a odstráňte vonkajšiu prírubu (6).
- Umiestnite disk tak, aby bol priláčený k povrchu vnútornej príruby (7).
- Naskrutkujte vonkajšiu prírubu (6) a zľahka ju utiahnite špeciálnym kľúčom.
- Demontáž diskov prebieha v opačnom poradí ako montáž. Pri montáži by mal byť kotúč priláčený k povrchu vnútornej príruby (7) a centrálné usadený na jej spodnej strane.

MONTÁŽNE PRACOVNÉ NÁSTROJE S OTVOROM SO ZÁVITOM

- Stlačte tlačidlo blokovania vretena (1).
- Odstráňte predtým namontované zariadenie - ak je namontované.
- Pred montážou odstráňte obe príruby - vnútornú prírubu (7) a vonkajšiu prírubu (6).
- Naskrutkujte závitovú časť pracovného nástroja na vreteno a mierne ho utiahnite.
- Demontáž pracovných nástrojov so závitovými otvormi sa vykonáva v opačnom poradí ako montáž.

MONTÁŽ UHLOVEJ BRÚSKY DO STOJANA UHLOVEJ BRÚSKY

Uhlová brúska sa smie používať na statíve určenom pre uhlové brúsky, ak je správne namontovaný v súlade s montážnymi pokynmi výrobcu statívu.

PREVÁDZKA / NASTAVENIA

Pred použitím brúsneho kotúča skontrolujte jeho stav. Nepoužívajte odstiepené, prasknuté alebo inak poškodené brúsne kotúče. Opotrebované brúsny kotúč alebo kefa by sa mali pred použitím okamžite vymeniť za nové. Po skončení práce brúsku vždy vypnite a počkajte, kým sa pracovný nástroj úplne zastaví. Až potom je možné brúsku odložiť. Nebrzdíte rotujúci brúsny kotúč jeho priláčaním na obrobok.

- Mlynček nikdy nepretlačujte. Hmotnosť elektrického náradia vyvíja dostatočný tlak na jeho účinnú prevádzku. Preťaženie a nadmerný tlak môžu spôsobiť nebezpečné zlomenie elektrického náradia.
- Ak brúska počas práce spadne, je nevyhnutné skontrolovať a v prípade potreby vymeniť pracovný nástroj, ak sa zistí, že je poškodený alebo deformovaný.
- Nikdy neudierajte pracovným nástrojom o obrobok.
- Vyhnite sa odraženiu a škrabaniu kotúča, najmä pri práci v rohoch, na ostrých hranách a podobne (môže to spôsobiť stratu kontroly a spätný náraz). (môže to spôsobiť stratu kontroly nad elektrickým náradím a efekt spätného rázu).
- Nikdy nepoužívajte pilové listy určené na rezanie dreva z kotúčových píľ. Používanie takýchto pilových kotúčov často vedie k javu spätného rázu elektrického nástroja, strate kontroly a môže viesť k zraneniu obsluhu.

ZAPNUTIE/VYPNUTIE

Počas spúšťania a prevádzky držte brúsku oboma rukami.

Brúska je vybavená bezpečnostným spínačom, ktorý zabraňuje náhodnému spusteniu.

- Stlačte bezpečnostné tlačidlo (2).
- Stlačte tlačidlo zapnutia/vypnutia (3) (obr. F).
- Uvoľnením tlaku na spínače tlačidlo (3) sa mlynček zastaví.
- Po spustení brúsky počkajte, kým brúsny kotúč nedosiahne maximálne otáčky, a až potom začnite pracovať. Spínač sa nesmie používať, keď je brúska zapnutá alebo vypnutá. Spínač

brúsky sa musí ovládať len vtedy, keď je elektrické náradie vzdialené od obrobku.

CUTTING

- Rezanie uhlovou brúskou sa môže vykonávať len v priamom smere.
- Neodrezávajte materiál, keď ho držíte v ruke.
- Veľké obrobky by sa mali podopierať a treba dbať na to, aby sa podperné body nachádzali v blízkosti línie rezu a na konci materiálu. Stabilne umiestnený materiál nebude mať tendenciu sa počas rezania pohybovať.
- Malé obrobky by sa mali upínať napr. do zveráka, pomocou svoriek atď. Materiál by sa mal upínať tak, aby bol bod rezu blízko upínacieho prvku. Tým sa zabezpečí väčšia presnosť rezania.
- Nedovoľte vibrácie alebo podbĺbanie rezacieho kotúča, pretože to zhoršuje kvalitu rezu a môže spôsobiť zlomenie rezacieho kotúča.
- Počas rezania nesmie byť na rezný kotúč vyvíjaný žiadny bočný tlak.
- Použite správny rezný kotúč v závislosti od rezaného materiálu.
- Pri rezaní materiálu sa odporúča, aby bol smer posuvu v súlade so smerom otáčania rezacieho kotúča.
- Hĺbka rezu závisí od priemeru kotúča (**obr. G**).
- Mali by sa používať len kotúče s menovitým priemerom, ktorý nie je väčší ako priemer odporúčaný pre daný model brúsky.
- Pri vykonávaní hlbokých rezov (napr. profily, stavebné bloky, tehly atď.) nedovoľte, aby sa upínacie príruby dostali do kontaktu s obrobkom.
- Rezné kotúče dosahujú počas prevádzky veľmi vysoké teploty - nedotýkajte sa ich nechránenými časťami tela, kým nevychladnú.

PIESOK

Brúsne práce sa môžu vykonávať napr. pomocou brúsnych kotúčov, pohárikových kotúčov, lamelových kotúčov, kotúčov s brúsnym rúnom, drôtených kefiék, pružných kotúčov na brúsný papier atď. Každý typ kotúča a obrobku si vyžaduje vhodnú pracovnú techniku a používanie vhodných osobných ochranných prostriedkov.

- Kotúče určené na rezanie by sa nemali používať na brúsenie.
- Brúsne kotúče sú určené na odstraňovanie materiálu hranou kotúča.
- Nebrúste bočným povrchom kotúča. Optimálny pracovný uhol pre tento typ kotúča je 30° (obr. H).
- Brúsenie sa musí vykonávať len s použitím brúsnych kotúčov vhodných pre daný materiál.
- Pri práci s lamelovými kotúčmi, kotúčmi z brúsneho rúna a pružnými kotúčmi na brúsný papier treba dbať na správny uhol nábehu (obr. I).
- Nebrúste celý povrch kotúča.
- Tieto typy kotúčov sa používajú na obrábanie rovných povrchov.
- Drôtené kefy sú určené najmä na čistenie profilov a ťažko prístupných miest. Možno ich použiť na odstraňovanie napr. hrdze, náterov atď. z povrchu materiálu. (Obr. K).
- Mali by sa používať len pracovné nástroje, ktorých prípustné otáčky sú vyššie alebo rovnaké ako maximálne otáčky uhlovej brúsky bez zaťaženia.

PREVÁDZKA A ÚDRŽBA

Pred akoukoľvek inštaláciou, nastavením, opravou alebo prevádzkou vyberte z prístroja batériu.

ÚDRŽBA A SKLADOVANIE

- Prístroj sa odporúča čistiť ihneď po každom použití.
- Na čistenie nepoužívajte vodu ani iné kvapaliny.
- Prístroj by sa mal čistiť suchou handričkou alebo vyfúkať nízkotlakovým stlačeným vzduchom.
- Nepoužívajte žiadne čistiace prostriedky ani rozpúšťadlá, pretože môžu poškodiť plastové časti.
- Pravidelne čistite vetracie otvory v kryte motora, aby ste zabránili prehriatiu jednotky.
- Ak sa na komutátore objaví nadmerné iskrenie, nechajte skontrolovať stav uhlíkových kief motora kvalifikovanou osobou.
- Zariadenie vždy skladujte na suchom mieste mimo dosahu detí.

- Zariadenie skladujte s vybratou batériou.
- Prípadné závery by malo odstrániť autorizované servisné oddelenie výrobcu.

TECHNICKÉ ŠPECIFIKÁCIE

ÚDAJE O HODNOTENÍ

Akumulátorová uhlová brúska	
Parameter	Hodnota
Napätie batérie	18 V DC
Menovitá rýchlosť	10 000 min ⁻¹
Maximálny priemer kotúča	125 mm
Vnútorý priemer disku	22,2 mm
Závit vretena	M14
Trieda ochrany	III
Hmotnosť	1,65 kg
Rok výroby	2022
58GE130 znamená označenie typu aj stroja	

Systémové batérie Graphite Energy+			
Parameter	Hodnota		
Batéria	58G001	58G004	58G086
Napätie batérie	18 V DC	18 V DC	18 V DC
Typ batérie	Li-Ion	Li-Ion	Li-Ion
Kapacita batérie	2000 mAh	4000 mAh	6000 mAh
Rozsah okolitej teploty	4 ^o C - 40 ^o C	4 ^o C - 40 ^o C	4 ^o C - 40 ^o C
Čas nabíjania s nabíjačkou 58G002	1 h	2 h	3 h
Hmotnosť	0,400 kg	0,650 kg	0,95 kg
Rok výroby	2022	2022	2022

Systémová nabíjačka Graphite Energy+		
Parameter	Hodnota	Hodnota
Typ nabíjačky	58G002	58G085
Napájacie napätie	230 V AC	230 V AC
Napájacia frekvencia	50 Hz	50 Hz
Nabíjacie napätie	22 V DC	22 V DC
Maximálny nabíjací prúd	2300 mA	3000 mA
Rozsah okolitej teploty	4 ^o C - 40 ^o C	4 ^o C - 40 ^o C
Čas nabíjania batérie 58G001	1 h	45 minút
Čas nabíjania batérie 58G004	2 h	90 minút
Čas nabíjania batérie 58G086	3 h	135 min.

Trieda ochrany	II	II
Hmotnosť	0,300 kg	0,710 kg
Rok výroby	2022	2022

ÚDAJE O HLUKU A VIBRÁCIÁCH

Hladina akustického tlaku	$L_{pA} = 85,3 \text{ dB (A)}$ $K=3\text{dB}$ (A)
Hladina akustického výkonu	$L_{WA} = 96,3 \text{ dB (A)}$ $K=3\text{dB}$ (A)
Hodnota zrýchlenia vibrácií (hlavná rukoväť)	$a_h = 4,019 \text{ m/s}^2$ $K=1,5$ m/s^2
Hodnota zrýchlenia vibrácií (pomocná rukoväť)	$a_h = 8,843 \text{ m/s}^2$ $K=1,5$ m/s^2

Informácie o hluku a vibráciách

Hladina emisie hluku zariadenia je opísaná: hladinou emitovaného akustického tlaku L_{pA} a hladinou akustického výkonu L_{WA} (kde K označuje neistotu merania). Vibrácie emitované zariadením sú opísané hodnotou zrýchlenia vibrácií a_h (kde K znamená neistotu merania).



Hladina akustického tlaku L_{pA} , hladina akustického výkonu L_{WA} a hodnota zrýchlenia vibrácií a_h uvedené v tomto návode na použitie boli namerané v súlade s normou EN 60745-1. Uvedená hladina vibrácií a_h sa môže použiť na porovnanie zariadení a na predbežné posúdenie vystavenia vibráciám.

Uvedená úroveň vibrácií je reprezentatívna len pre základné použitie jednotky. Ak sa jednotka používa na iné účely alebo s inými pracovnými nástrojmi, úroveň vibrácií sa môže zmeniť. Vyššiu úroveň vibrácií ovplyvní nedostatočná alebo príliš zriedkavá údržba jednotky. Uvedené dôvody môžu mať za následok zvýšenú expozíciu vibráciám počas celého pracovného obdobia.

Na presný odhad vystavenia vibráciám je potrebné zohľadniť obdobia, keď je jednotka vypnutá alebo keď je zapnutá, ale nepoužíva sa na prácu. Po presnom odhade všetkých faktorov sa môže ukázať, že celková expozícia vibráciám je oveľa nižšia.

Na ochranu používateľa pred účinkami vibrácií by sa mali zaviesť ďalšie bezpečnostné opatrenia, ako je cyklická údržba stroja a pracovných nástrojov, zabezpečenie primeranej teploty rúk a správna organizácia práce.

OCHRANA ŽIVOTNÉHO PROSTREDIA

	Elektricky poháňané výrobky by sa nemali likvidovať spolu s domovým odpadom, ale mali by sa odniesť do príslušných zariadení na likvidáciu. Informácie o likvidácii vám poskytne predajca výrobku alebo miestny úrad. Odpad z elektrických a elektronických zariadení obsahujúce ekologicky inertné látky. Zariadenia, ktoré nie sú recyklované, predstavujú potenciálne riziko pre životné prostredie a ľudské zdravie.
 Li-Ion	Nabíjateľné batérie / akumulátory by sa nemali vyhadzovať do domového odpadu, ani do ohňa alebo vody. Poškodené alebo použité batérie sa musia riadne recyklovať v súlade s platnou smernicou o likvidácii batérií a akumulátorov.

"Grupa Topex Spółka z ograniczoną odpowiedzialnością" Spółka komandytowa so sídlom vo Varšave, ul. Pograniczna 2/4 (ďalej len "Grupa Topex") oznamuje, že všetky autorské práva k obsahu tejto príručky (ďalej len "príručka"), vrátane, okrem iného. Jeho text, fotografie, schémy, nákresy, ako aj jeho kompozícia patria výlučne spoločnosti Grupa Topex a podliehajú právnej ochrane podľa zákona zo 4. februára 1994 o autorských právach a súvisiacich právach (t. j. Zbierka zákonov 2006 č. 90 poz. 631 v znení neskorších predpisov). Kopírovanie, spracovanie, zverejňovanie, úprava na komerčné účely celého manuálu a jeho jednotlivých prvkov bez písomného súhlasu spoločnosti Grupa Topex je prísne zakázané a môže mať za následok občianskoprávnu a trestnoprávnu zodpovednosť.

ES vyhlásenie o zhode

Výrobca: Sp. k., Pograniczna 2/4 02-285 Warszawa

Výrobok: Akumulátorová uhlová brúska

Model: 58GE130

Obchodný názov: GRAPHITE

Sériové číslo: 00001 + 99999

Toto vyhlásenie o zhode sa vydáva na výhradnú zodpovednosť výrobcu.

Opísaný výrobok je v súlade s týmito dokumentmi:

Smernica o strojových zariadeniach 2006/42/ES

Smernica 2014/30/EÚ o elektromagnetickej kompatibilite

Smernica RoHS 2011/65/EÚ v znení smernice 2015/863/EÚ

A spĺňa požiadavky noriem:

EN 60745-1:2009+A11:2010; EN 60745-2-

3:2011+A2:2013+A11:2014+A12:2014+A13:2015;

EN 55014-1:2017; EN 55014-2:2015;

EN IEC 63000:2018

Toto vyhlásenie sa vzťahuje len na strojové zariadenie v podobe, v akej bolo uvedené na trh, a nezahŕňa komponenty pridá koncový používateľ alebo ho vykoná dodatočne.

Meno a adresa osoby so sídlom v EÚ, ktorá je oprávnená vypracovať technickú dokumentáciu:

Podpísané v mene:

Grupa Topex Sp. z o.o. Sp.k.

Ulica Pograniczna 2/4

02-285 Varšava

Paweł Kowalski

Paweł Kowalski

Pracovník pre kvalitu spoločnosti TOPEX GROUP

Varšava, 2022-07-12

SL PREVOD (UPORABNIŠKI) PRIROČNIK AKUMULATORSKI KOTNI BRUSILNIK 58GE130

OPOMBA: PRED UPORABO NAPRAVE NATANČNO PREBERITE TA PRIROČNIK IN GA SHRANITE ZA POZNEJŠO UPORABO.

POSEBNE VARNOSTNE DOLOČBE

POSEBNI PREDPISI ZA VARNO UPORABO KOTNIH BRUSILNIKOV

VARNOSTNA NAVODILA ZA BRUŠENJE, BRUŠENJE S SMIRKOVIM PAPIRJEM, DELO Z ŽIČNATIMI KRTAČAMI IN REZANJE Z BRUSILNIM KOLUTOM

- Ta stroj se lahko uporablja kot običajni brusilnik, brusilnik za brusni papir, brusilnik z žično krtačo in kot stroj za rezanje brusilnih kolotov. Upoštevajte vsa varnostna navodila, navodila, opise in podatke, ki so priloženi stroju. *Neupoštevanje naslednjih navodil lahko predstavlja nevarnost električnega udara, požara in/ali hudih poškodb.*
- Te naprave ne smete uporabljati za poliranje. Uporaba naprave za drugo delovno dejavnost, kot je predvidena, lahko povzroči nevarnosti in poškodbe.
- Ne uporabljajte dodatne opreme, ki ni posebej predvidena in priporočena s strani proizvajalca za napravo. *Dejstvo, da je mogoče dodatno opremo namestiti na aparat, ni zagotovilo za varno uporabo.*
- Dovoljena hitrost uporabljenega delovnega orodja ne sme biti manjša od največje hitrosti, navedene na opremi. *Delovno orodje, ki se vrti hitreje od dovoljene hitrosti, se lahko zlomi in deli orodja se lahko odlojijo.*
- Zunanji premer in debelina delovnega orodja morata ustrezati meram opreme. Delovnih orodij z neustreznimi dimenzijami ni mogoče ustrezno zaščititi ali pregledati.
- Delovno orodje z navojnim vložkom se mora natančno prilagati na navoj na vretenu. Pri delovnih orodjih s priborico se mora premer odprtine za delovno orodje ujemati s premerom priborice. *Delovna orodja, ki se ne prilagajo natančno na stroj, se bodo vrтела neenakomerno, zelo močno vibrirala in lahko povzročijo izgubo nadzora nad strojem.*
- V nobenem primeru ne uporabljajte poškodovanih delovnih orodij. Pred vsako uporabo pregledajte orodje, npr. brusilne kolote, če se na njih pojavijo odkruški in razpoke, brusilne plošče, če so razpokane, odrgnjene ali močno obrabljene, žične ščetke, če so žiče ohlapne ali pretrgane. Če je stroj ali delovno orodje padlo,

preverite, ali je poškodovano, ali pa uporabite drugo nepoškodovano orodje. Če je orodje preverjeno in popravljeno, je treba stroj za eno minuto vklopiti na najvišjo hitrost, pri čemer je treba paziti, da so upravljalcev in mimoidoči v bližini zunaj območja vrtečega se orodja. *Poškodovana orodja se običajno zlomijo med tem preskusnim časom.*

- Nositi je treba osebno zaščitno opremo. Glede na vrsto dela nosite zaščitno masko, ki pokriva ves obraz, zaščito za oči ali zaščitna očala. Po potrebi uporabite masko proti prahu, zaščito sluha, zaščitne rokavice ali poseben predpasnik za zaščito pred majhnimi delci brusnega in obdelanega materiala. *Oči zaščitite pred tujki, ki se prenašajo po zraku in nastajajo med delom. Maska proti prahu in zaščita dihala morata filtrirati prah, ki nastane med delom. Dolgotrajna izpostavljenost hrupu lahko povzroči izgubo sluha.*
- Paziti je treba, da so mimoidoči na varni razdalji od območja delovanja naprave. Vsi, ki se nahajajo v bližini delovnega stroja, morajo uporabljati osebno zaščitno opremo. *Odločki obdelovalcev ali zlomljena delovna orodja se lahko odlojijo in povzročijo poškodbe tudi zunaj neposrednega območja dosega.*
- Pri delu, pri katerem bi orodje lahko naletelo na skrite električne žice, držite orodje le za izolirane površine ročaja. *Stik z omrežnim vodnikom lahko povzroči prenos napetosti na kovinske dele orodja, kar lahko povzroči električni udar.*
- Nikoli ne odložite naprave, preden se delovno orodje popolnoma ustavi. *Vrtljivo orodje lahko pride v stik s površino, na katero je odloženo, zato lahko izgubite nadzor nad napravo.*
- Ne prenašajte stroja, ko je v gibanju. *Naključni stik oblačila z vrtečim se delovnim orodjem lahko povzroči, da se oblačilo potegne navznoter, delovno orodje pa se zavrti v telo upravljalca.*
- Redno čistite prezračevalne reže enote. *Motorni ventilator v ohišje vleče prah, veliko nakopičenega kovinskega prahu pa lahko povzroči električno nevarnost.*
- Naprave ne uporabljajte v bližini vnetljivih materialov. *Iskre jih lahko vžgejo.*
- Ne uporabljajte orodij, ki zahtevajo tekoča hladilna sredstva. *Uporaba vode ali drugih tekočih hladil lahko povzroči električni udar.*

ZAVRŽENJE IN USTREZNI VARNOSTNI NASVETI.

- Povratni udarec je nenadna reakcija stroja na blokado ali oviro rotirajočega orodja, kot je brusilni kolut, brusilna ploščica, žična krtača itd. Zatikanje ali blokiranje povzroči nenadno zaustavitev vrtečega se delovnega orodja. Nenadzorovana naprava se tako podrgne v smeri, ki je nasprotna smeri vrtenja delovnega orodja. Ko se na primer brusilni kolut zatakne ali zatakne v obdelovancu, se lahko potopljeni rob brusilnega koluta zablokira in povzroči, da izpade ali se izmakne. Gibanje brusilnega kolesa (v smeri proti upravljalcu ali stran od njega) je nato odvisno od smeri gibanja kolesa na mestu blokade. Poleg tega se lahko brusilna kolesa tudi zlomijo.
- Ponovni vzgon je posledica nepravilne ali nepravilne uporabe naprave. Preprečite ga z ustreznimi previdnostnimi ukrepi, opisanimi v nadaljevanju.
- Napravo je treba držati trdno, s telesom in rokami v položaju, ki blaži odboj. Če je pomožni ročaj del standardne opreme, ga je treba vedno uporabiti, da bi med zagonom kar najbolje nadzorovali sile odboja ali moment odboja. Upravljalavec lahko z ustreznimi previdnostnimi ukrepi nadzoruje pojav odriva in povratnega udarca.
- Nikoli ne držite rok v bližini vrtečih se delovnih orodij. Delovno orodje si lahko zaradi povratnega udarca poškoduje roko.
- Napravo hranite stran od območja streljšča, kjer se bo med odbojem premikala. Zaradi odboja se naprava premika v nasprotni smeri od gibanja brusilnega kolesa na mestu blokade.
- Posebno previdni bodite pri obdelavi vogalov, ostrih robov itd. Preprečite, da bi se delovna orodja odklonila ali blokiral.
- Vrtljivo delovno orodje je bolj izpostavljeno zatikanju pri obdelavi kotov, ostrih robov ali če je odrinjen nazaj. To lahko povzroči izgubo nadzora ali povratni udarec.
- Ne uporabljajte lesenih ali zobatih diskov.
- Tovrstna delovna orodja pogosto povzročajo odriv ali izgubo nadzora.

POSEBNA VARNOSTNA NAVODILA ZA BRUŠENJE IN REZANJE Z BRUSILNIM KOLUTOM

- Uporabljajte samo brusilni kolut, ki je namenjen stroju, in varovalo, ki je namenjeno temu kolutu. Brusilnih kolutov, ki niso orodja za določen stroj, ni mogoče dovolj zaščititi in niso dovolj varni.
- Upognjeni brusilni diski morajo biti nameščeni tako, da njihova brusilna površina ne štrli čez rob zaščitnega pokrova. Nepravilno nameščen brusilni disk, ki štrli preko roba zaščitnega pokrova, ne more biti ustrezno zaščiten.
- Zaščita mora biti trdno pritrjena na stroj, da se zagotovi največja možna stopnja varnosti - nameščena mora biti tako, da je izpostavljeni del brusilnega kolesa, ki je obrnjen proti upravljalcu, čim manjši. Varovalo varuje upravljalca pred drobci, naključnim stikom z brusilnim kolesom in iskrami, ki lahko vžgejo oblačila.
- Brusilne plošče se lahko uporabljajo samo za delo, ki je zanje predvideno.
- Na primer, nikoli ne brusite s stransko površino odrezovalnega koluta. Odrezovalna kolesa so namenjena odstranjevanju materiala z robom diska. Učinek stranskih sil na ta brusilna kolesa jih lahko zlomi.
- Vedno uporabljajte nepoškodovane vpenjalne prirobnice pravilne velikosti in oblike za izbrani brusilni kolut. Pravilne prirobnice podpirajo brusilni kolut in tako zmanjšujejo nevarnost, da bi se kolut zlomil. Prirobnice za odrezovalne krožnike se lahko razlikujejo od prirobnic za druge brusilne krožnike.
- Ne uporabljajte obrabljenih brusilnih kolutov iz večjih strojev. Brusilna kolesa za večje stroje niso zasnovana za višje število vrtljajev, ki je značilno za manjše stroje, zato se lahko zlomijo.

DODATNA POSEBNA VARNOSTNA NAVODILA ZA REZANJE Z BRUSILNIM KOLUTOM

- Izogibajte se zatikanju rezalnega diska ali premočnemu pritisku. Ne delajte preglobokih rezov. Preobremenitev rezalnega diska poveča njegovo obremenitev in nagnjenost k zatikanju ali blokiranju ter s tem možnost odmetavanja ali lomljenja.
- Izogibajte se območju pred in za vrtečim se rezalnim diskom. Premikanje rezalne plošče v obdelovancu stran od vas lahko povzroči, da se stroj v primeru povratnega udarca vrti z vrtečo se ploščo neposredno proti vam.
- V primeru zataknenega rezalnega diska ali zaustavitve izklopite stroj in počakajte, da se disk popolnoma ustavi. Nikoli ne poskušajte potegniti še premikajočega se diska iz območja rezanja, saj lahko to povzroči povratni sunek. Odkriti in odstraniti je treba vzrok zastoja.
- Ne zaženite stroja znova, ko je v materialu. Pred nadaljevanjem rezanja mora rezalno kolo doseči polno hitrost. V nasprotnem primeru se lahko brusilno kolo ujame, skoči z obdelovalca ali povzroči povratni sunek.
- Plošče ali velike predmete je treba pred obdelavo podpreti, da se zmanjša nevarnost povratnega udarca zaradi zataknenega diska. Veliki obdelovanci se lahko upognejo pod lastno težo. Obdelovanec mora biti podprt z obeh strani, tako v bližini linije rezanja kot na robu.
- Pri rezanju lukenj v stene ali na drugih nevidnih območjih bodite še posebej previdni. Rezalni disk, ki je pogrezne v material, lahko povzroči povratni udarec orodja, če naleti na plinske in vodovodne cevi, električne kable ali druge predmete.

POSEBNA VARNOSTNA NAVODILA ZA BRUŠENJE Z BRUSILNIM PAPIRJEM

- Ne uporabljajte prevelikih listov brusnega papirja. Pri izbiri velikosti brusnega papirja upoštevajte priporočila proizvajalca. Brusni papir, ki štrli izven brusilne plošče, lahko povzroči poškodbe in lahko povzroči zamašitev ali raztrganje papirja ali odboja.

POSEBNA VARNOSTNA NAVODILA ZA DELO Z ŽIČNIMI KRTAČAMI

- Upoštevati je treba, da se tudi pri običajni uporabi skozi krtačo izgublajo koščki žice. Žice ne preobremenite s prevelikim pritiskom. *Kosi žice, ki se prenašajo po zraku, zlahka prodrejo skozi tanko obleko in/ali kožo.*

- Če je priporočeno varovalo, preprečite, da bi ščetka prišla v stik z varovalom. *Premex krtača za krožnike in lonce se lahko poveča zaradi pritiska in centrifugalnih sil.*
- Pri delu z žičnimi krtačami vedno nosite zaščitna očala.

DODATNE VARNOSTNE INFORMACIJE

- Pred vsemi namestitvenimi deli odstranite baterijo iz enote.
- Brusilna orodja je treba pred uporabo preveriti. Brusilno orodje mora biti pravilno nameščeno in se mora prosto vrteti. V okviru preizkusa stroj brez obremenitve vsaj eno minuto pogonjajte v varnem položaju. Ne uporabljajte poškodovanih ali vibrirajočih brusilnih orodij. Brusilna orodja morajo biti okrogle oblike. Poškodovana brusilna orodja se lahko zlomijo in povzročijo poškodbe.
- Po namestitvi brusilnega orodja in pred zagonom brusilnika preverite, ali je brusilno orodje pravilno nameščeno, ali se prosto vrti in ali se ne zatakne za varovalo.
- Gumb za blokado vretena lahko uporabite le, če je brusilno vreteno nepremično.
- Pri orodjih, ki so zasnovana za uporabo brusilnih kolutov z navojem, preverite, ali dolžina navoja brusilnega koluta ustreza dolžini navoja vretena.
- Obdelovanec mora biti pritrjen. Pritrditev obdelovanca v vpenjalno napravo ali primež je varnejša kot držanje v roki.
- Če lastna teža predmeta ne zagotavlja stabilnega položaja, ga je treba pritrditi.
- Ne dotikajte se rezalnih in brusilnih diskov, dokler se ne ohladijo. Ne izvajajte bočnega pritiska na brusilni ali rezalni disk. Ne rezajte obdelovancev, ki so debelejši od največje globine rezanja rezalnega krožnika.
- Če uporabljate hitro delujočo prirobnico, se prepričajte, da je notranja prirobnica, nameščena na vreteno, opremljena z gumijastim tesnilnim obročem in da ta ni poškodovan. Poskrbite tudi, da sta površini zunanje prirobnice in notranje prirobnice čisti.
- Prirobnico za hitro delovanje uporabljajte samo z brusnimi in rezalnimi krožniki. Uporabljajte samo nepoškodovane in pravilno delujoče prirobnice.

PRAVILNO RAVNANJE Z BATERIJO IN NJENO DELOVANJE

- Postopek polnjenja baterije mora biti pod nadzorom uporabnika.
- Ne polnite baterije pri temperaturah pod 0° C.
- **Baterije polnite samo s polnilnikom, ki ga priporoča proizvajalec.** *Uporaba polnilnika, namenjenega polnjenju druge vrste baterij, predstavlja nevarnost požara.*
- **Ko baterije ne uporabljate, jo hranite stran od kovinskih predmetov, kot so sponke za papir, kovanci, ključi žebli, vijaki ali drugi majhni kovinski predmeti, ki lahko povzročijo kratek stik na sponkah baterije.** *Kratek stik na sponkah baterije lahko povzroči opekline ali požar.*
- **V primeru poškodbe in/ali napačne uporabe baterije se lahko sproščajo plini. Prezračite prostor, v primeru neprijetnih občutkov se posvetujte z zdravnikom. Plini lahko poškodujejo dihalne poti.**
- **V ekstremnih razmerah lahko pride do iztekanja tekočine iz baterije. Iztekanje tekočine iz baterije lahko povzroči draženje ali opekline. Če odkrijete uhajanje, ravnajte, kot sledi:**
- *Teškočino previdno obrišite s krpo. Izogibajte se stiku tekočine s kožo ali očmi.*
- *Če tekočina pride v stik s kožo, je treba zadevni del telesa takoj umiti z veliko količino čiste vode ali nevtralizirati tekočino z blago kislino, na primer z limoninim sokom ali kisom.*
- *Če tekočina pride v oči, jih takoj izpirate z veliko čiste vode vsaj 10 minut in poiščite zdravniško pomoč.*
- **Ne uporabljajte poškodovane ali spremenjene baterije.** *Poškodovane ali modificirane baterije lahko delujejo nepredvidljivo, kar lahko povzroči požar, eksplozijo ali nevarnost poškodb.*
- **Baterija ne sme biti izpostavljena vlagi ali vodi.**
- Baterijo vedno hranite stran od vira toplote. Ne puščajte je dlje časa v okolju z visoko temperaturo (na neposredni sončni svetlobi, v bližini radiatorjev ali kjer koli, kjer temperatura presega 50 °C).
- **Ne izpostavljajte baterije ognju ali prekomerni vročini.** *Izpostavljenost ognju ali temperaturam nad 130 °C lahko povzroči eksplozijo.*

- **OPOMBA:** Temperatura 130 °C se lahko določi kot 265 °F.
- Upoštevati je treba vsa navodila za polnjenje in baterije ne smete polniti pri temperaturi, ki je izven območja, določenega v tabeli z nazivnimi podatki in navodilih za uporabo. *Nepravilno polnjenje ali polnjenje pri temperaturah zunaj navedenega območja lahko poškoduje baterijo in poveča nevarnost požara.*

POPRAVILO BATERIJE:

- **Poškodovanih baterij ni dovoljeno popravljati.** Popravila baterije lahko izvaja le proizvajalec ali pooblaščen servisni center.
- **Izrabljeno baterijo je treba odpeljati v center za odstranjevanje tovrstnih nevarnih odpadkov.**

VRANOSTNA NAVODILA ZA POLNILNIK

- **Polnillec ne sme biti izpostavljen vlagi ali vodi.** Vdor vode v polnilnik poveča nevarnost električnega udara. Polnillec lahko uporabljate le v zaprtih prostorih v suhih prostorih.
- Pred kakršnim koli vzdrževanjem ali čiščenjem izključite polnilnik iz električnega omrežja.
- **Polnilnika ne uporabljajte na vnetljivih površinah (npr. papir, tekstil) ali v bližini vnetljivih snovi.** *Zaradi povišanja temperature polnilnika med polnjenjem obstaja nevarnost požara.*
- **Pred vsako uporabo preverite stanje polnilnika, kabla in vtiča. Če odkrijete poškodbe, polnilnika ne uporabljajte. Polnilnika ne poskušajte razstaviti.** *Vsa popravila zaupajte pooblaščenim servisnim delavcem. Nepravilna namestitve polnilnika lahko povzročijo nevarnost električnega udara ali požara.*
- Otroci in fizično, čustveno ali duševno prizadete osebe ter druge osebe, katerih izkušnje ali znanje ne zadostujejo za upravljanje polnilnika z vsemi varnostnimi ukrepi, ne smejo uporabljati polnilnika brez nadzora odgovorne osebe. V nasprotnem primeru obstaja nevarnost, da se naprava napačno upravlja in povzroči poškodbe.
- **Če polnilnika ne uporabljate, ga izključite iz električnega omrežja.**
- **Upoštevati je treba vsa navodila za polnjenje in baterije ne smete polniti pri temperaturi, ki je izven območja, določenega v tabeli z nazivnimi podatki in navodilih za uporabo.** *Nepravilno polnjenje ali polnjenje pri temperaturah zunaj navedenega območja lahko poškoduje baterijo in poveča nevarnost požara.*

POPRAVILO POLNILNIKA

- **Pokvarjenega polnilnika ne smete popravljati.** Popravila polnilnika lahko opravlja le proizvajalec ali pooblaščen servisni center.
- **Izrabljen polnillec je treba oddati v centru za odstranjevanje tovrstnih odpadkov.**
- **POZOR:** Naprava je zasnovana za delovanje v zaprtih prostorih.
- Kljub uporabi varne zasnove, varnostnih ukrepov in dodatnih zaščitnih ukrepov med delom vedno obstaja preostala nevarnost poškodb.

Li-ion baterije lahko puščajo, se vžgejo ali eksplodirajo, če se segrejejo na visoke temperature ali če pride do kratkega stika. V vročih in sončnih dneh jih ne shranjujte v avtomobilu. Ne odpirajte baterijskega paketa. Li-ion akumulatorji vsebujejo elektronske varnostne naprave, ki lahko ob poškodbah povzročijo požar ali eksplozijo.



Razlaga uporabljenih piktogramov

1. Preberite navodila za uporabo ter upoštevajte opozorila in varnostne pogoje iz njih.
2. Nosite zaščitna očala in zaščito za ušesa.
3. Delajte z zaščitno masko.
4. Otrokom prepričajte dostop do naprave.
5. Zaščitite pred dežjem.
6. Uporaba v zaprtih prostorih, zaščiteno pred vodo in vlago.
7. Pozor, ostri elementi!
8. Nosite zaščitne rokavice.
9. Recikliranje.
10. Drugi razred zaščite.
11. Selektivno zbiranje.
12. Ne mečite celic v ogenj.
13. predstavlja tveganje za vodno okolje.
14. Ne dovolite, da bi temperatura presegla 50 °C.

KONSTRUKCIJA IN UPORABA

Kotni brusilnik je ročno električno orodje, ki ga poganja akumulator. Poganja ga komutatorski motor s trajnim magnetom na enosmerni tok, katerega hitrost se prenaša prek kotnega zobnika. Uporablja se lahko za brušenje in rezanje. Ta vrsta električnega orodja se pogosto uporablja za odstranjevanje vseh vrst ostružkov s površine kovinskih delov, površinsko obdelavo zvarov, rezanje skozi tankostenske cevi in majhne kovinske dele itd. Z ustrezno dodatno opremo lahko kotni brusilnik uporabljate ne le za rezanje in brušenje, temveč tudi za čiščenje, npr. rje, barvnih premazov itd.

Njegova področja uporabe vključujejo obsežna popravila in gradbena dela, povezana z notranjo opremo, adaptacijo prostorov itd.

Naprava je namenjena le suhi uporabi, ne pa tudi poliranju. Električnega orodja ne uporabljajte napačno.

Zloraba.

- Ne ravnajte z materiali, ki vsebujejo azbest. *Azbest je rakotvoren.*

- Ne delajte z materiali, katerih prah je vnetljiv ali eksploziven. *Pri delu z električnim orodjem nastajajo iskre, ki lahko vžgejo izločene hlape.*
- Za brušenje ne smete uporabljati odrezovalnih kolutov. *Odrezovalna kolesa delujejo na čelni strani in brušenje s stransko stranjo takšnega kolesa lahko poškoduje kolo in povzroči osebne poškodbe upravljavca.*

OPIS GRAFIČNIH STRANI

Številčenje v nadaljevanju se nanaša na sestavne dele enote, prikazane na grafičnih straneh tega priročnika.

1. Gumb za zaklep vretena
2. Gumb za zaklepanje stikala
3. Stikalo
4. Dodatni ročaj
5. Ščit
6. Zunanja prirobnica
7. Notranja prirobnica
8. Vzvod (zaščita rezila)
9. Baterija
10. Gumb za pritrditev baterije
11. LED diode
12. Polnillec
13. Gumb indikatorja stanja napolnjenosti baterije
14. Indikacija stanja napolnjenosti baterije (LED diode).

* Med risbo in izdelkom so lahko razlike.

OPREMA IN DODATKI

Ščit - 1 kos.

Posebni ključ - 1 kos.

Dodatni ročaj - 1 kos.

PRIPRAVA NA DELO

ODSTRANJEVANJE / VSTAVLJANJE BATERIJE

- Pritisnite gumb za pritrditev baterije (10) in izvlcite paket baterij (9) (slika A).
- Polnjeno baterijo (9) vstavite v držalo ročaja, dokler se gumb za pritrditev baterije (10) slišno ne zaskoči.

POLNJENJE BATERIJE

Naprava je opremljena z delno napolnjeno baterijo. Baterijo je treba polniti v pogojih, kjer je temperatura okolice od 4^o C do 40^o C. Nova baterija ali baterija, ki se dlje časa ni uporabljala, bo dosegla polno zmogljivost po približno 3 do 5 ciklih polnjenja in praznjenja.

- Iz enote odstranite baterijo (9) (slika A).
- Polnillec priključite v omrežno vtičnico (230 V AC).
- Vstavite paket baterij (9) v polnilnik (12) (slika B). Preverite, ali je paket baterij pravilno nameščen (potsnjen do konca).
- Ko je polnillec priključen v omrežno vtičnico (230 V AC), se na polnilcu prižge zelena LED dioda (11), ki označuje, da je napetost priključena.
- Ko je baterija (9) vstavljena v polnilnik (12), se na polnilniku prižge rdeča dioda (11), ki označuje, da se baterija polni.
- Hkrati se v različnih vzorcih utripajoče prižgejo zelene LED diode (14), ki označujejo stanje napolnjenosti baterije (glejte opis spodaj).

Impulzno prižiganje vseh diod LED - označuje izčrpanje baterije in potrebo po polnjenju.

Pulzirajoča osvetlitev 2 LED diod - kaže na delno izpraznitve.

Pulzirajoča 1 LED - označuje visoko napolnjenost baterije.

Ko je baterija napolnjena, sveti LED dioda (11) na polnilniku zeleno, vse LED diode stanja napolnjenosti baterije (14) pa svetijo neprekinjeno. Po določenem času (približno 15 s) LED diode stanja polnjenja baterije (14) ugasnejo.

Baterije ne smete polniti več kot 8 ur. Če ta čas prekoračite, lahko poškodujete celice baterije. Polniliec se ne izklopi samodejno, ko je baterija popolnoma napolnjena. Zelena LED dioda na polnilniku bo ostala prižgana. Svetlobna dioda stanja napoljenosti baterije se bo po določenem času ugasnila. Preden odstranite baterijo iz vtičnice polnilnika, odklopite napajanje. Izogibajte se zaporednim kratkim polnjenjem. Baterij ne polnite po kratkotrajni uporabi. Znatno skrajšanje časa med potrebnimi polnjenji pomeni, da je baterija obrabljena in jo je treba zamenjati.

Med polnjenjem se baterije segrejejo. Ne delajte takoj po polnjenju - počakajte, da baterija doseže sobno temperaturo. S tem preprečite poškodbe baterije.

PRIKAZ STANJA NAPOLNJENOSTI BATERIJE

Baterija je opremljena z indikatorjem stanja napoljenosti baterije (3 LED diode) (14). Če želite preveriti stanje napoljenosti baterije, pritisnite gumb indikatorja stanja napoljenosti baterije (13) (slika C). Prižiganje vseh diod LED kaže na visoko stopnjo napoljenosti baterije. Prižiganje 2 diod kaže na delno izpraznitve. Prižiganje samo 1 diode pomeni, da je baterija izpraznjena in jo je treba ponovno napolniti.

NAMESTITEV IN NASTAVITEV ŠČITA

Varovalo rezila ščiti upravljalca pred drobcji, nenamernim stikom z delovnim orodjem ali iskrami. Vedno ga je treba namestiti in posebej paziti, da je njegov pokrivni del obrnjen proti upravljalcu.

- Zasnova nastavka za zaščito rezila omogoča nastavitve zaščite v optimalni položaj brez uporabe orodja.
- Sprostite in potegnite nazaj vzvod (8) na varovalu diska (5).
- Zavrtite varovalo diska (5) v zeleni položaj.
- Zaklenite ga tako, da spustite vzvod(8).
- Odstranjevanje in nastavljanje zaščite diska poteka v obratnem vrstnem redu kot njena namestitve.

ZAMENJAVA ORODJA

- Med menjavo orodja je treba nositi delovne rokavice.
- Gumb za blokado vretena (1) se uporablja samo za blokado vretena brusilnika pri montaži ali demontaži delovnega orodja. Med vrtenjem diska se ne sme uporabljati kot zavorni gumb. S tem lahko poškodujete brusilnik ali poškodujete uporabnika.

NAMESTITEV DISKA

- Pri brusilnih ali rezalnih ploščah z debelino manj kot 3 mm je treba materialno zunanje prirobnice (6) priviti ravno na strani plošče (slika D).
- Pritisnite gumb za blokado vretena (1).
- V luknje zunanje prirobnice (6) vstavite poseben ključ (priložen) (slika E).
- Obrnite ključ - sprostite in odstranite zunanjo prirobnico (6).
- Disko namestite tako, da je pritisnjen na površino notranje prirobnice (7).
- Privijte zunanjo prirobnico (6) in jo rahlo privijte s posebnim ključem.
- Demontaža diskov poteka v obratnem vrstnem redu kot montaža. Med sestavljanjem je treba disk pritisniti ob površino notranje prirobnice (7) in ga sredinsko namestiti na njeno spodnjo stran.

MONTAŽNO DELOVNO ORODJE Z NAVOJNO ODPRTINO

- Pritisnite gumb za blokado vretena (1).
- Odstranite predhodno nameščeno orodje, če je bilo nameščeno.
- Pred namestitvijo odstranite obe prirobnici - notranjo prirobnico (7) in zunanjo prirobnico (6).
- Navojni del delovnega orodja privijte na vreteno in ga rahlo privijte.
- Demontaža delovnih orodij z navojnimi luknjami poteka v obratnem vrstnem redu kot montaža.

PRITRDITEV KOTNEGA BRUSILNIKA NA STOJALO ZA KOTNI BRUSILNIK

Dovoljena je uporaba kotnega brusilnika v namenskem stavtu za kotne brusilnike, če je pravilno nameščen v skladu z navodili proizvajalca za montažo stavta.

DELOVANJE / NASTAVITVE

Pred uporabo preverite stanje brusilnega kolesa. Ne uporabljajte odlomljenih, razpokanih ali kako drugače poškodovanih brusilnih kolotov. Obrabljeno brusilno kolo ali krtačo je treba pred uporabo takoj zamenjati z novo. Po končanem delu vedno izklopite brusilnik in počakajte, da se delovno orodje popolnoma ustavi. Šele nato lahko brusilnik pospravite. Vrtečega se brusilnega kolesa ne zavirajte s pritiskanjem na obdelovanec.

- Mlinčka nikoli ne preobremenite. Teža električnega orodja ustvarja zadosten pritisk za učinkovito delovanje orodja. Preobremenitev in prevelik pritisk lahko povzročita, da se električno orodje nevarno zlomi.
- Če brusilnik med delovanjem pade, je treba pregledati in po potrebi zamenjati delovno orodje, če se ugotovi, da je poškodovano ali deformirano.
- Nikoli ne udarjajte z delovnim orodjem ob obdelovanec.
- Izogibajte se odbijanju in strganju diska, zlasti pri delu na vogalih, ostrih robovih itd. (to lahko povzroči izgubo nadzora in povratni udarec). (to lahko povzroči izgubo nadzora nad električnim orodjem in učinek povratnega udarca).
- Nikoli ne uporabljajte žaginih listov, namenjenih za rezanje lesa, iz krožnih žag. Uporaba takšnih žaginih listov pogosto povzroči pojav povratnega udarca električnega orodja, izgubo nadzora in lahko privede do poškodb upravljalca.

VKLOP/IZKLOP

Med zagonom in delovanjem brusilnik držite z obema rokama. Brusilnik je opremljen z varnostnim stikalom, ki preprečuje nenamerni zagon.

- Pritisnite varnostni gumb (2).
- Pritisnite gumb za vklop/izklop (3) (slika F).
- Če sprostite pritisk na stikalni gumb (3), se mlinček ustavi.
- Po zagonu brusilnika počakajte, da brusilni kolut doseže največjo hitrost, in šele nato začnite z delom. Stikala ne smete uporabljati, ko je brusilnik vklopljen ali izklopljen. Stikalo brusilnika se sme upravljati le, ko je električno orodje odmaknjeno od obdelovanca.

REZANJE

- Rezanje s kotnim brusilnikom je mogoče le v ravni rti.
- Materiala ne režite, ko ga držite v roki.
- Velike obdelovance je treba podpreti in paziti, da so podporne točke blizu linije reza in na koncu materiala. Stabilno postavljen material se med rezanjem ne bo premikal.
- Majhne obdelovance je treba vpenjati, npr. v premež, z objemkami itd. Material je treba vpenjati tako, da je rezalna točka blizu vpenjalnega elementa. To zagotavlja večjo natančnost rezanja.
- Ne dovolite vibriranja ali tamponiranja rezalnega diska, saj to poslabša kakovost rezanja in lahko povzroči zlom rezalnega diska.
- Med rezanjem ne smete izvajati stranskega pritiska na rezalni disk.
- Uporabite ustrezen rezalni disk glede na material, ki ga želite rezati.
- Pri rezanju skozi material je priporočljivo, da je smer podajanja skladna s smerjo vrtenja rezalnega diska.
- Globina reza je odvisna od premera diska (slika G).
- Uporabljajte samo diske z nazivnim premerom, ki ni večji od premera, priporočenega za model brusilnika.
- Pri globokih rezih (npr. profilov, gradbenih blokov, opeke itd.) ne dovolite, da bi se vpenjalne prirobnice dotaknile obdelovanca.
- Rezalni diski med delovanjem dosegajo zelo visoke temperature - ne dotikajte se jih z nezaščitenimi deli telesa, dokler se ne ohladijo.

PESKANJE

Brušenje se lahko izvaja npr. z brusilnimi krožniki, krožniki s čašami, lamelnimi krožniki, krožniki z abrazivnim flisom, žičnatimi krtačami, gibljivimi krožniki za brusni papir itd. Vsaka

vrsta diska in obdelovanca zahteva ustrezno tehniko dela in uporabo ustrezne osebne zaščitne opreme.

- Za brušenje ne smete uporabljati diskov, namenjenih rezanju.
- Brusilni diski so zasnovani tako, da odstranjujejo material z robom diska.
- Ne brusite s stransko površino diska. Optimalni delovni kot za to vrsto diska je 30° (slika H).
- Brušenje lahko izvajate le z brusilnimi krožniki, ki so primerni za material.
- Pri delu z lopatastimi diski, diski iz abrazivnega flisa in fleksibilnimi diski za brusni papir je treba paziti na pravilen kot napada (slika I).
- Ne brusite celotne površine diska.
- Te vrste diskov se uporabljajo za obdelavo ravnih površin.
- Žične krtače so namenjene predvsem čiščenju profilov in težko dostopnih mest. Z njimi lahko s površine materiala odstranite npr. rjo, barvne premaze itd. (Slika K).
- Uporabljajte samo delovna orodja, katerih dovoljena hitrost je večja ali enaka največji hitrosti kotnega brusilnika brez obremenitve.

DELOVANJE IN VZDRŽEVANJE

Pred kakršnim koli nameščanjem, nastavljanjem, popravilom ali delovanjem odstranite baterijo iz enote.

VZDRŽEVANJE IN SKLADIŠČENJE

- Priporočljivo je, da napravo očistite takoj po vsaki uporabi.
- Za čiščenje ne uporabljajte vode ali drugih tekočin.
- Enoto očistite s suho krpo ali izpahajte z nizkotlačnim stisnjenim zrakom.
- Ne uporabljajte čistil ali topil, saj lahko poškodujejo plastične dele.
- Redno čistite prezračevalne reže v ohišju motorja, da preprečite pregrevanje enote.
- Če se na komutatorju pojavi prekomerno iskrenje, naj usposobljena oseba preveri stanje ogljikovih ščetk motorja.
- Napravo vedno shranjujte na suhem mestu, nedosegljivem otrokom.
- Napravo shranjujte z odstranjeno baterijo.
- Morebitne napake mora opraviti pooblaščen servisni oddelek proizvajalca.

TEHNIČNE SPECIFIKACIJE

PODATKI O OCENJEVANJU

Akumulatorski kotni brusilnik	
Parameter	Vrednost
Napetost baterije	18 V DC
Nazivna hitrost	10 000 min ⁻¹
Največji premer diska	125 mm
Notranji premer diska	22,2 mm
Navoj vretena	M14
Zaščitni razred	III
Masa	1,65 kg
Leto izdelave	2022
58GE130 pomeni oznako tipa in stroja	

Sistemske baterije Graphite Energy+			
Parameter	Vrednost		
Baterija	58G001	58G004	58G086
Napetost baterije	18 V DC	18 V DC	18 V DC

Vrsta baterije	Li-Ion	Li-Ion	Li-Ion
Kapaciteta baterije	2000 mAh	4000 mAh	6000 mAh
Temperaturno območje okolice	4° C - 40° C	4° C - 40° C	4° C - 40° C
Čas polnjenja s polnilnikom 58G002	1 h	2 h	3 h
Masa	0,400 kg	0,650 kg	0,95 kg
Leto izdelave	2022	2022	2022

Sistemiški polnilnik Graphite Energy+		
Parameter	Vrednost	Vrednost
Vrsta polnilnika	58G002	58G085
Napajalna napetost	230 V AC	230 V AC
Napajalna frekvenca	50 Hz	50 Hz
Napetost polnjenja	22 V DC	22 V DC
Največji tok polnjenja	2300 mA	3000 mA
Temperaturno območje okolice	4° C - 40° C	4° C - 40° C
Čas polnjenja baterije 58G001	1 h	45 min
Čas polnjenja baterije 58G004	2 h	90 min
Čas polnjenja baterije 58G086	3 h	135 min
Zaščitni razred	II	II
Masa	0,300 kg	0,710 kg
Leto izdelave	2022	2022

PODATKI O HRUPU IN VIBRACIJAH

Raven zvočnega tlaka	$L_{pA} = 85,3 \text{ dB (A) K=3dB (A)}$
Raven zvočne moči	$L_{WA} = 96,3 \text{ dB (A) K=3dB (A)}$
Vrednost pospeška vibracij (glavni ročaj)	$a_{hv} = 4,019 \text{ m/s}^2 \text{ K}=1,5 \text{ m/s}^2$
Vrednost pospeška vibracij (pomožni ročaj)	$a_{hv} = 8,843 \text{ m/s}^2 \text{ K}=1,5 \text{ m/s}^2$

Informacije o hrupu in vibracijah

Raven emisije hrupa opreme je opisana z: ravnijo oddanega zvočnega tlaka L_{pA} in ravnijo zvočne moči L_{WA} (kjer K označuje merilno negotovost). Vibracije, ki jih oddaja oprema, so opisane z vrednostjo pospeška vibracij a_{hv} (kjer K pomeni merilno negotovost).

Raven zvočnega tlaka L_{pA} , raven zvočne moči L_{WA} in vrednost pospeška vibracij a_{hv} , ki so navedeni v teh navodilih, so bili izmerjeni v skladu s standardom EN 60745-1. Navedena raven vibracij a_{hv} se lahko uporabi za primerjavo opreme in za predhodno oceno izpostavljenosti vibracijam.



Navedena raven vibracij je reprezentativna le za osnovno uporabo enote. Če se enota uporablja za druge namene ali z drugimi delovnimi orodji, se lahko raven vibracij spremeni. Na višjo raven vibracij vpliva nezadostno ali prepgosto vzdrževanje enote. Zaradi zgoraj navedenih

razgovor je lahko izpostavljenost vibracijam povečana v celotnem delovnem obdobju.

Za natančno oceno izpostavljenosti vibracijam je treba upoštevati obdobja, ko je enota izklopljena ali ko je vklopljena, vendar se ne uporablja za delo. Po natančni oceni vseh dejavnikov se lahko izkaže, da je skupna izpostavljenost vibracijam veliko manjša.

Za zaščito uporabnika pred učinki vibracij je treba izvajati dodatne varnostne ukrepe, kot so ciklično vzdrževanje stroja in delovnih orodij, zagotavljanje ustreznih temperatur rok in ustreznega organizacija dela.

VARSTVO OKOLJA

	Izdelkov na električni pogon ne smete odlagati skupaj z gospodinjstvi odpadki, temveč jih je treba odnesti v ustrezne prostore za odstranjevanje. Za informacije o odstranjevanju se obrnite na prodajalca izdelka ali lokalne oblasti. Odpadna električna in elektronska oprema vsebuje okoljsko inertne snovi. Oprema, ki ni reciklirana, predstavlja potencialno tveganje za okolje in zdravje ljudi.
 Li-Ion	Akumulatorskih baterij / baterij ne smete odlagati med gospodinjstve odpadke, prav tako jih ne smete metati v ogenj ali vodo. Poškodovane ali uporabljene baterije je treba ustrezno reciklirati v skladu z veljavno direktivo o odstranjevanju baterij in akumulatorjev.

"Grupa Topex Spółka z ograniczoną odpowiedzialnością" Spółka komandytowa s sedežem v Varšavi, ul. Pograniczna 2/4 (v nadaljevanju: "Grupa Topex") obvešča, da so vse avtorske pravice na vsebini tega priročnika (v nadaljevanju: "Priročnik"), med drugim tudi njegovo besedilo, fotografije, diagrame, risbe in sestavo, pripadajo izključno družbi Grupa Topex in so predmet pravnega varstva v skladu z Zakonom z dne 4. februarja 1994 o avtorski in sorodnih pravicah (tj. Ur. l. 2006, št. 90 Poz. 631, s spremembami). Kopiranje, obdelava, objava, spreminjanje celotnega priročnika in njegovih posameznih elementov v komercialne namene brez pisnega izražene soglasja družbe Grupa Topex so strogo prepovedani in lahko povzročijo civilno in kazensko odgovornost.

Izjava ES o skladnosti

Proizvajalec: Sp. k., Pograniczna 2/4 02-285 Warszawa

Izdelek: Akumulatorski kotni brusilnik

Model: 58GE130

Trgovsko ime: GRAPHITE

Serijska številka: 00001 + 99999

Za to izjavo o skladnosti je odgovoren izključno proizvajalec.

Opisani izdelek je skladen z naslednjimi dokumenti:

Direktiva o strojih 2006/42/ES

Direktiva o elektromagnetni združljivosti 2014/30/EU

Direktiva RoHS 2011/65/EU, kakor je bila spremenjena z Direktivo 2015/863/EU

In izpolnjuje zahteve standardov:

EN 60745-1:2009+A11:2010; EN 60745-2-

3:2011+A2:2013+A11:2014+A12:2014+A13:2015;

EN 55014-1:2017; EN 55014-2:2015;

EN IEC 63000:2018

Ta izjava se nanaša samo na stroj, kot je bil dan na trg, in ne vključuje sestavnih delov.

ki jih doda končni uporabnik ali jih izvede naknadno.

Ime in naslov osebe s sedežem v EU, ki je pooblaščenca za pripravo

tehnične dokumentacije:

Podpisano v imenu:

Grupa Topex Sp. z o.o. Sp.k.

Ulica Pograniczna 2/4

02-285 Varšava



Paweł Kowalski

TOPEX GROUP pooblaščenec za kakovost

Varšava, 2022-07-12

LT
VERTIMO (NAUDOTOJO) VADOVAS
AKUMULIATORINIS KAMPINIS ŠLIFUOKLIS
58GE130

PASTABA: PRIEŠ NAUDODAMI PRIETAISĄ, ATIDŽIAI PERSKAITYKITE ŠĮ VADOVĄ IR IŠSAUGOKITE JĮ ATEITYJE.

KONKREČIOS SAUGOS NUOSTATOS

SPECIALIOS SAUGAUS KAMPINIŲ ŠLIFUOKLIŲ NAUDOJIMO NUOSTATOS

ŠLIFAVIMO, ŠLIFAVIMO ŠVITRINIŲ POPIERIUMI, DARBO VIELINIAIS ŠEPEČIAIS IR PJOVIMO ŠLIFAVIMO RATU SAUGOS INSTRUKCIJOS

- Šį įrenginį galima naudoti kaip įprastą šlifuoeklį, švitrinį popierių, vielinį šepetėlį ir šlifavimo diskų pjovimo mašiną. Laikykitės visų saugos instrukcijų, nurodymų, aprašymų ir duomenų, pateiktų kartu su mašina.
- *Nesilaikant šių nurodymų gali kilti elektros smūgio, gaisro ir (arba) sunkių sužalojimų pavojus.*
- Šio prietaiso negalima naudoti poliravimui. Naudojantis prietaisu ne pagal paskirtį, gali kilti pavojus ir sužalojimai.
- Nenaudokite priedų, kurie nėra specialiai tam prietaisui skirti ir gamintojo rekomenduojami.
- *Tai, kad priedą galima pritvirtinti prie prietaiso, dar negarantuoja, kad jis bus saugiai naudojamas.*
- Naudojamo darbo įrankio leistinis greitis turi būti ne mažesnis už didžiausią ant įrangos nurodytą greitį.
- *Darbo įrankis, besisukantis greičiau nei leistinas greitis, gali sulūžti, o įrankio dalys - suskilti.*
- Darbo įrankio išorinis skersmuo ir storis turi atitikti įrangos matmenis. Neteisingų matmenų darbo įrankių negalima pakankamai apsaugoti ar patikrinti.
- Darbo įrankiai su srieginiais įdėklais turi tiksliai priglusti prie verpstės sriegio. Darbo įrankių su flanšu atveju darbo įrankio angos skersmuo turi atitikti flanšo skersmenį. *Darbo įrankiai, kurie negali tiksliai priglusti prie mašinos, sukasi netolygiai, labai stipriai vibruoja ir gali prarasti mašinos valdymą.*
- Jokiū būdu nenaudokite pažeistų darbo įrankių. Prieš kiekvieną naudojimą apžiūrėkite įrankius, pvz., šlifavimo diskus, ar nėra įskilimų ir įtrūkimų, šlifavimo trinkelės, ar nėra įtrūkimų, nusidėvėjimo ar stipraus nusidėvėjimo, vielinius šepetčius, ar nėra atsilaisvintųjų ar nutrūkusių vielų. Jei mašina ar darbo įrankis nukrito, patikrinkite, ar jis nepažeistas, arba naudokite kitą nepažeistą įrankį. Jei įrankis patikrintas ir sutvarkytas, mašina reikia įjungti didžiausiu greičiu vieni minutė, stengiantis, kad operatorius ir netoliese esantys pašaliniai asmenys nebūtų besisukančio įrankio zonoje. *Pažeisti įrankiai paprastai lūžta per šį bandymo laiką.*
- Būtina dėvėti asmenines apsaugos priemones. Priklausomai nuo darbo pobūdžio, dėvėkite visą veidą dengiančią apsauginę kaukę, akių apsaugą arba apsauginius akinius. Jei reikia, naudokite dulkių kaukę, klausos apsaugą, apsaugines pirštines arba specialią prijuostę, kad apsaugotumėte nuo smulkių šlifuojamų ir apdirbamų medžiagų dalelių. *Saugokite akis nuo darbo metu susidarancių ore esancijų svetimkūnių. Dulkių kaukė ir kvėpavimo takų apsaugos priemonės turi filtruoti darbo metu susidariusias dulkes. Ilgesnį laiką veikiant triukšmui, gali sutrikti klausos.*
- Būtina pasirūpinti, kad pašaliniai asmenys būtų saugiai atstumu nuo prietaiso veikimo zonos. Visi, esantys šalia veikiančio įrenginio, privalo naudoti asmenines apsaugos priemones. *Ruošinių atplaišos ar sulūžę darbo įrankiai gali suskilti ir sužaloti net ir už artimiausios veikimo zonos ribų.*
- Atlikdami darbus, kai įrankis gali susidurti su paslėptais elektros laidais, laikykite įrankį tik už izoliuotų rankenos paviršių. *Prišilietus prie elektros tinklo laido, įtampa gali būti perduota į metalines įrankio dalis, o tai gali sukelti elektros smūgį.*
- Niekada neatidėkite prietaiso, kol darbinis įrankis visiškai nesustojų. *Besisukantis įrankis gali liestis su paviršiumi, ant kurio jis padėtas, todėl galite prarasti prietaiso kontrolę.*
- Neneškite mašinos, kai ji juda. *Atsitiktinis drabužių prisilietimas prie besisukančio darbo įrankio gali sukelti jų įtraukimą ir darbo įrankio grėžimą į operatoriaus kūną.*
- Reguliariai valykite įrenginio ventiliacijos angas. *Variklio ventiliatorius įtraukia dulkes į korpusą, o susikaupusios didelės metalinės dulės gali sukelti elektros pavojų.*
- Nenaudokite įrenginio šalia degių medžiagų. *Nuo kibirkščių jos gali užsidegti.*

- Nenaudokite įrankių, kuriems reikia skystų aušinimo skysčių. *Naudojant vandenį ar kitus skystus aušinimo skysčius, galima patirti elektros smūgį.*

ISMETIMAS IR ATTINKAMI SAUGOS PATARIMAI.

- Atgalinis smūgis - tai staigi mašinos reakcija į besisukančio įrankio, pavyzdžiui, šlifavimo disko, šlifavimo pado, vielinio šepčio ir pan., užblokovimą ar kliūtį. Dėl užstrigimo ar užsikirtimo staiga sustoja besisukantis darbo įrankis. Tokiu būdu nevaldomas įrenginys trūkčioja priešinga darbo įrankio sukimosi kryptiai kryptimi. Pavyzdžiui, šlifavimo ratui užstrigus arba įsitrėžus į ruošinį, panardintas šlifavimo rato kraštas gali užsiblokuoti ir dėl to jis gali iškristi arba išslysti. Tuomet šlifavimo rato judėjimas (link operatoriaus arba nuo jo) priklauso nuo rato judėjimo krypties užsikirtimo vietoje. Be to, šlifavimo diskai gali sulūžti.
- Atbulinė trauka atsiranda dėl netinkamo arba neteisingo prietaiso naudojimo. Jos galima išvengti imantis toliau aprašytų atitinkamų atsargumo priemonių.
- Prietaisą reikia laikyti tvirtai, kūnu ir rankomis taip, kad būtų suvelnintas atatranks poveikis. Jei pagalbiniu rankena yra standartinis įrangos dalis, ją visada reikia naudoti, kad būtų galima kuo geriau kontroliuoti atatranks jėgas arba atatranks momentą paleidimo metu. *Operatorius, imdamasis atitinkamų atsargumo priemonių, gali kontroliuoti trūkčiojimo ir atatranks reiškinius.*
- **Niekada nelaiykite rankų prie besisukančių darbo įrankių.** *Darbo įrankis dėl atatranks gali sužeisti ranką.*
- **Laikykitės atokiau nuo šaudymo zonos, kurioje prietaisas judės atatranks metu.** *Dėl atoveiksimo prietaisas juda priešinga kryptimi, nei šlifavimo rato judėjimas užsikirtimo vietoje.*
- **Būkite ypač atsargūs apdirbdami kampus, aštrias briaunas ir pan.** Neleiskite, kad darbo įrankiai atsilenktų arba užsikirstų.
- *Besisukantis darbinis įrankis labiau užstringa apdirbant kampus, aštrias briaunas arba jei jis atšoka atgal. Tai gali tapti valdymo praradimo arba atatranks priežastimi.*
- **Nenaudokite medinių ar dantytų diskų.**
- **Tokio tipo darbo įrankiai dažnai atšoka arba praranda kontrolę.**

SPECIALŪS ŠLIFAVIMO IR PJOVIMO ŠLIFAVIMO DISKU SAUGOS NURODYMAI

- **Naudokite tik šlifavimo diską, skirtą šlifavimo mašinai, ir apsaugą, skirtą šiam diskui.** Šlifavimo diskų, kurie nėra skirti konkrečioms staklėms, negalima pakankamai apsaugoti ir jie nėra pakankamai saugūs.
- **Sulenkti šlifavimo diskai turi būti sumontuoti taip, kad jų šlifavimo paviršius neišsikištų už apsauginio dangtelio krašto.** Netinkamai pritvirtintas šlifavimo diskas, kuris išsikiša už apsauginio dangtelio krašto, negali būti pakankamai apsaugotas.
- **Apsauga turi būti tvirtai pritvirtinta prie mašinos, kad būtų užtikrintas didžiausias įmanomas saugos lygis - ji turi būti įrengta taip, kad šlifavimo disko dalis, kuri yra atidengta ir nukreipta į operatorių, būtų kuo mažesnė.** Apsauga apsaugo operatorių nuo nuolaužų, atsitiktinio sąlyčio su šlifavimo disku, taip pat nuo kibirkščių, galinčių uždegti drabužius.
- **Šlifavimo diskai gali būti naudojami tik jiems skirtiems darbams atlikti.**
- **Pavyzdžiui, niekada nešlifokite šoniniu pjoavimo disko paviršiumi.** Pjoavimo diskai skirti medžiagai šalinti disko kraštu. Dėl šoninių jėgų poveikio šie šlifavimo diskai gali sulūžti.
- **Visada naudokite nepažeistus tinkamo dydžio ir formos prispaudimo flanšus, tinkamus pasirinktam šlifavimo ratui.** Tinkami flanšai palaiko šlifavimo diską ir taip sumažina jo lūžimo pavojų. Atpjoavimo diskams skirti flanšai gali skirtis nuo kitėms šlifavimo diskams skirtų flanšų.
- **Nenaudokite susidėvėjusių šlifavimo diskų iš didesnių mašinų.** Didesnių mašinų šlifavimo diskai nėra pritaikyti didesniams sūkių dažniui, kuris būdingas mažesniems mašinoms, todėl jie gali sulūžti.

PAPILDOMI SPECIALŪS SAUGOS NURODYMAI DĖL ŠLIFAVIMO DISKŲ PJOVIMO

- **Venkite pjoavimo disko užstrigimo arba per didelį spaudimo. Nedarykite pernelyg gilių pjūvių.** Per didelė pjoavimo disko apkrova padidina jo apkrovą ir polinkį užsikirsti ar užsiblokuoti, todėl yra tikimybė jį išmesti ar sulaužyti.
- **Venkite vietos prieš besisukantį pjoavimo diską ir už jo.** Judinant pjoavimo diską ruošinyje tolyn nuo savęs, esant atatranks pjoavimo diskas gali atšokti su besisukančiu disku tiesiai į jus.
- **Jei pjoavimo diskas užstrigo arba sustojo, išjunkite mašiną ir palaukite, kol diskas visiškai sustos. Niekada nebandykite ištraukti vis dar judančio disko iš pjoavimo zonos, nes tai gali sukelti atoveiksmį.** Reikia nustatyti ir pašalinti įstrigimo priežastį.
- **Neįjunkite mašinos iš naujo, kol ji yra medžiagoje. Prieš tęsiant pjoimą, pjoavimo diskas turi pasiekti visą greitį.** Priešingu atveju šlifavimo diskas gali užstrigti, atšokti nuo ruošinio arba sukelti atatranką.
- **Plokštės ar didelių daiktus prieš apdirbant reikia paremti, kad sumažėtų rizika, jog dėl užstrigusio disko atsiras atatranka.** Dideli ruošiniai gali sulinkti nuo savo svorio. Ruošinyt turėtų būti paremtas iš abiejų pusių, tiek prie pjoavimo linijos, tiek prie krašto.
- **Būkite ypač atsargūs pjudami skyles sienose arba dirbdami kitose nematomose vietose.** Pjoavimo diskas, įsitrėžęs į medžiagą, gali atsirenkti į dujų vamzdžius, vandentiekio vamzdžius, elektros kabelius ar kitus objektus.

SPECIALŪS ŠLIFAVIMO ŠVITRINIŲ POPIERIUMI SAUGOS NURODYMAI

- Nenaudokite per didelių švitrinio popieriaus lapų. Rinkdamiesi šlifavimo popieriaus dydį, vadovaukitės gamintojo rekomendacijomis. *Už šlifavimo plokštės išsikišęs šlifavimo popierius gali sužaloti, taip pat gali užsikisti, suplyšti arba atšokti.*

SPECIALŪS SAUGOS NURODYMAI DIRBANT SU VIELINIAIS ŠEPEČIAIS

- Reikėtų atsivėlgėti į tai, kad net ir įprastai naudojant šepetėlį, per jį prarandami vielos gabalėliai. Neperkraukite laidų per dideliu spaudimu.
- *Ore esantys vielos gabaliukai gali lengvai prasiskverbti pro plonus drabužius ir (arba) odą.*
- Jei rekomenduojama naudoti apsaugą, neleiskite šepetėliui liestis prie apsaugos. *Plokščių ir puodų šepėčių skersmuo gali padidėti dėl slėgio ir išcentriniių jėgų.*
- Dirbdami su vieliniais šepėčiais visada dėvėkite apsauginius akinius.

PAPILDOMA SAUGOS INFORMACIJA

- Prieš atlikdami visus montavimo darbus išimkite akumuliatorių iš įrenginio.
- Prieš naudojant šlifavimo įrankius būtina juos patikrinti. Šlifavimo įrankis turi būti tinkamai pritvirtintas ir laisvai sukis. Atliekant bandymą, bent vieną minutę paleiskite mašiną be apkrovos saugioje padėtyje. Nenaudokite pažeistų arba vibruojančių šlifavimo įrankių. Šlifavimo įrankiai turi būti apvalios formos. Pažeisti šlifavimo įrankiai gali sulūžti ir sužaloti.
- Sumontavę šlifavimo įrankį ir prieš įjungdami šlifoklį patikrinkite, ar šlifavimo įrankis tinkamai pritvirtintas, ar jis laisvai sukasi ir ar neužsikerta ant apsaugos.
- Suklio blokovimo mygtuką galima naudoti tik tada, kai šlifavimo suklyks nejudą.
- Naudodami įrankius, skirtus šlifavimo diskams su sriegiu, patikrinkite, ar šlifavimo disko sriegio ilgis atitinka verpstės sriegio ilgį.
- Ruošinyt turi būti pritvirtintas. Saugiau užfiksuoti ruošinį prispaudimo įtaisų arba spaustuvu, nei laikyti jį rankoje.
- Jei objekto svoris neužtikrina stabilios padėties, jis turi būti pritvirtintas.
- Nelieskite pjoavimo ir šlifavimo diskų, kol jie nėra atvėsę.
- Šlifavimo ar pjoavimo disko nespauskite į šonus. Nepaustykite ruošinių, kurių storis yra didesnis nei didžiausias pjoavimo disko pjovimo gylis.
- Naudodami greitojo veikimo flanšą, įsitinkinkite, kad prie veleno pritvirtintas vidinis flanšas turi guminį O formos žiedą ir kad šis

Žiedas nėra pažeistas. Taip pat įsitikinkite, kad išorinio ir vidinio flanšo paviršiai yra švarūs.

- Greitojo veikimo flanšą naudokite tik su abrazyviniais ir pjovimo diskais. Naudokite tik nepažeistus ir tinkamai veikiančius flanšus.

TINKAMAS AKUMULATORIAUS TVARKYMAS IR EKSPLOATAVIMAS

- Akumulatoriaus įkrovimo procesą turėtų kontroliuoti naudotojas.
- Venkite įkrauti akumuliatorių esant žemesnei nei 0° C temperatūrai.
- Akumuliatorių įkraukite tik gamintojo rekomenduojamam įkrovikliui. *Naudojant įkroviklį, skirtą kito tipo akumulatoriams įkrauti, kyla gaisro pavojus.*
- Kai akumulatorius nenaudojamas, laikykite jį atokiau nuo metalinių daiktų, pavyzdžiui, segtukų, monetų, raktų vinių, varžtų ar kitų smulkių metalinių daiktų, kurie gali trumpai sujungti akumulatoriaus gnybtus. *Dėl trumpojo jungimo akumulatoriaus gnybtai gali nudegti arba užsidegti.*
- Pažeidus ir (arba) netinkamai naudojant akumuliatorių, gali išsiskirti dujų. Išvėdinkite patalpą, atsiradus nemaloniems pojūčiams, kreipkitės į gydytoją. *Dujos gali pažeisti kvėpavimo takus.*
- Ekstremaliomis sąlygomis iš akumulatoriaus gali ištėkėti skystis. Iš akumulatoriaus ištėkęs skystis gali sukelti dirginimą arba nudegimus. *Aptikę nuotėkį, elkitės taip:*
- *Atsargiai nuvalykite skystį šluoste. Venkite skystio patekimo ant odos ar į akis.*
- *Jei skystis pateko ant odos, atitinkamą kūno vietą reikia nedelsiant nuaplauti dideliu kiekiu švaraus vandens arba neutralizuoti skystį švelnia rūgštimi, pavyzdžiui, citrinos sultimis arba actu.*
- *Jei skystis pateko į akis, nedelsdami plaukite jas dideliu kiekiu švaraus vandens bent 10 minučių ir kreipkitės į gydytoją.*
- **Nenaudokite pažeisto ar modifikuoto akumulatoriaus.** Pažeistos arba modifikuotos baterijos gali veikti nenusipėjamai, todėl gali kilti gaisras, sproginimas arba pavojus susižeisti.
- Akumulatorius negali būti veikiamas drėgmės ar vandens. Akumuliatorių visada laikykite atokiau nuo šilumos šaltinio. Nepalikite jo ilgai aukštoje temperatūroje (tiesioginiuose saulės spinduliuose, šalia radiatorių arba bet kur, kur temperatūra viršija 50 °C).
- **Nelaikykite akumulatoriaus ugnyje ar per dideliame karštyje.** Dėl ugnies arba aukštesnės nei 130 °C temperatūros gali įvykti sproginimas.
- **PASTABA:** 130°C temperatūrą galima nurodyti kaip 265°F.
- Būtina laikytis visų įkrovimo instrukcijų. Akumuliatorių negalima įkrauti esant temperatūrai, kuri neatitinka eksploatavimo instrukcijoje pateiktoje vardinųjų lentelėje nurodytos temperatūros. Netinkamai įkraunant arba naudojant temperatūrą, viršijančią nurodytą diapazoną, galima sugadinti akumuliatorių ir padidinti gaisro pavojų.

AKUMULATORIAUS REMONTAS:

- Pažeistų baterijų negalima taisyti. Akumuliatorių leidžiama remontuoti tik gamintojo arba įgaliotam aptarnavimo centrui.
- Panaudotą akumuliatorių reikia nuvežti į tokio tipo pavojingų atliekų šalinimo centrą.

ĮKROVIKLIO SAUGOS INSTRUKCIJOS

- Įkroviklis negali būti veikiamas drėgmės ar vandens. Vandens patekimas į įkroviklį padidina elektros smūgio pavojų. Įkroviklį galima naudoti tik patalpose, sausose patalpose.
- Prieš atlikdami bet kokią techninę priežiūrą ar valymą, atjunkite įkroviklį nuo elektros tinklo.
- Nenaudokite įkroviklio ant degių paviršių (pvz., popieriaus, tekstilės) arba šalia degių medžiagų. *Dėl įkrovimo metu pakilusios įkroviklio temperatūros kyla gaisro pavojus.*
- Kiekvieną kartą prieš naudodami patikrinkite įkroviklio, kabelio ir kištuko būklę. Jei randama pažeidimų, įkroviklio nenaudokite. Nebandykite išardyti įkroviklio. *Visus remonto darbus pradukite įgaliotoms techninės priežiūros dirbtuvėms. Netinkamai sumontavus įkroviklį, gali kilti elektros smūgio arba gaisro pavojus.*
- Vaikai ir fiziškai, emociškai ar protiškaiki neįgalūs asmenys, taip pat kiti asmenys, kurių patirties ar žinių nepakanka, kad galėtų

naudotis įkrovikliu laikantis visų saugos priemonių, neturėtų naudotis įkrovikliu be atsakingo asmens priežiūros. Priešingu atveju kyla pavojus, kad netinkamai elgiantis su prietaisu bus sužalotas žmogus.

- Kai įkroviklis nenaudojamas, jis turi būti atjungtas nuo elektros tinklo.
- Būtina laikytis visų įkrovimo instrukcijų, o akumuliatorių negalima įkrauti esant temperatūrai, kuri neatitinka eksploatavimo instrukcijoje pateiktoje vardinųjų duomenų lentelėje nurodytos temperatūros. *Netinkamai įkraunant arba naudojant temperatūrą, viršijančią nurodytą diapazoną, galima sugadinti akumuliatorių ir padidinti gaisro pavojų.*

ĮKROVIKLIŲ REMONTAS

- Sugedusio įkroviklio taisyti negalima. Įkroviklį leidžiama taisyti tik gamintojui arba įgaliotam aptarnavimo centrui.
- Panaudotą įkroviklį reikia nuvežti į tokio tipo atliekų šalinimo centrą.
- DĖMESIO: prietaisas skirtas naudoti patalpose.
- Nepaisant iš esmės saugios konstrukcijos, saugos priemonių ir papildomų apsaugos priemonių naudojimo, visada išlieka rizika susižeisti darbo metu.

Li-Ion akumulatoriai gali ištėkėti, užsidegti arba sprogti, jei jie įkaista iki aukštos temperatūros arba įvyko trumpasis jungimas. Nelaikykite jų automobilyje karštomis ir saulėtomis dienomis. Neatidarykite akumulatoriaus pakuotės. Li-Ion akumulatoriuose yra elektroninių saugos įtaisų, kuriuos pažeidus akumulatorius gali užsidegti arba sprogti.



Naudojamų piktogramų paaiškinimas

1. Perskaitykite naudojimo instrukciją ir laikykitės joje pateiktų įspėjimų bei saugos reikalavimų.
2. Dėvėkite apsauginius akinius ir ausų apsaugos priemones.
3. Dirbkite su apsaugine kauke.
4. Laikykite vaikus atokiau nuo prietaiso.
5. Apsaugokite nuo lietaus.
6. Naudoti patalpose, saugoti nuo vandens ir drėgmės.
7. Atsargiai, aštrūs elementai!
8. Dėvėkite apsaugines pirštines.
9. Perdirbimas.
10. Antroji apsaugos klasė.
11. Atrankinis rinkimas.
12. Nemeskite elementų į ugnį.
13. Kelia pavojų vandens aplinkai.
14. Neleiskite, kad karštis viršytų 50 °C.

KONSTRUKCIJA IR TAIKYMAS

Kampinis šlifukoelis yra rankinis elektrinis įrankis, maitinamas iš akumuliatoriaus. Jį suka nuolatinio magneto nuolatinės srovės komutacinis variklis, kurio greitis perduodamas per kampinį reduktorių. Jį galima naudoti ir šlifavimui, ir pjovimui. Šio tipo elektrinis įrankis plačiai naudojamas visų tipų šerpetoms nuo metalinių dalių paviršiaus šalinti, suvirinimo siūlių paviršiaus apdoroti, plonasieniams vamzdžiams ir smulkioms metalinėms dalims pjauti ir kt. Su tinkamais priedais kampinį šlifukoelį galima naudoti ne tik pjovimui ir šlifavimui, bet ir valymui, pvz., rūdžių, dažų dangų ir pan.

Jos naudojimo sritys apima plataus masto remonto ir statybos darbus, susijusius su vidaus įrengimu, patalpų pritaikymu ir pan.

Prietaisas skirtas tik sausam naudojimui, o ne poliravimui. Nenaudokite elektrinio įrankio netinkamai.

Piktnaudžiavimas.

- Nedirbkite su medžiagomis, kuriose yra asbesto. *Asbestas yra kancerogeniškas.*
- Nedirbkite su medžiagomis, kurių dulkės yra degios arba sprogios. *Dirbant su elektriniu įrankiu kyla kibirkštys, kurios gali uždegti išsiskiriančius garus.*
- Šlifavimo darbams negalima naudoti pjovimo diskų. *Pjovimo diskai veikia šoniniu paviršiumi, todėl šlifavimas šoniniu tokiu disko paviršiumi gali sugadinti diską ir sužaloti operatorių.*

GRAFINIŲ PUSLAPIŲ APRAŠYMAS

Toliau pateikta numeracija nurodo įrenginio sudedamąsias dalis, pavaizduotas šio vadovo grafiniuose puslapiuose.

1. Suklio fiksavimo mygtukas
2. Jungiklio užrakto mygtukas
3. Perjungti
4. Papildoma rankena
5. Skydas
6. Išorinis flanšas
7. Vidinis flanšas
8. Svirtis (ašmenų apsauga)
9. Akumuliatorius
10. Akumuliatoriaus tvirtinimo mygtukas
11. Šviesos diodai
12. Įkroviklis
13. Akumuliatoriaus įkrovos būsenos indikatorius mygtukas
14. Akumuliatoriaus įkrovos būsenos indikacija (šviesos diodai).

* Brėžinys ir gaminytis gali skirtis.

ĮRANGA IR PRIEDAI

- Skydas - 1 vnt.
Specialus veržliaraktis - 1 vnt.
Papildoma rankena - 1 vnt.

PASIRUOŠIMAS DARBUI

AKUMULIATORIAUS IŠĖMIMAS / ĮDĖJIMAS

- Paspauskite akumuliatoriaus laikymo mygtuką (10) ir ištraukite akumuliatorių (9) (A pav.).
- Įdėkite įkrautą akumuliatorių (9) į rankenos laikiklį, kol akumuliatoriaus fiksavimo mygtukas (10) garsiai užsifiksuos.

AKUMULIATORIAUS ĮKROVIMAS

Prietaisas tiekiamas su iš dalies įkrautu akumuliatoriumi. Akumuliatorių reikia įkrauti tokiomis sąlygomis, kai aplinkos temperatūra yra 4° C - 40° C. Naujas arba ilgą laiką nenaudotas akumuliatorius pasieks pilną galingumą maždaug po 3-5 įkrovimo ir iškrovimo ciklų.

- Iš prietaiso išimkite akumuliatorių (9) (A pav.).
- Įjunkite įkroviklį į elektros tinklo lizdą (230 V AC).

- Įdėkite akumuliatorių (9) į įkroviklį (12) (B pav.). Patikrinkite, ar akumuliatorius tinkamai įdėtas (iki galo įstumtas).
- Įjungus įkroviklį į elektros tinklo lizdą (230 V kintamosios srovės), ant įkroviklio užsidega žalias šviesos diodas (11), rodantis, kad įtampa prijungta.
- Kai akumuliatorius (9) įdedamas į įkroviklį (12), ant įkroviklio įsižiebia raudonas šviesos diodas (11), rodantis, kad akumuliatorius įkraunamas.
- Tuo pat metu žalieji akumuliatoriaus įkrovos būsenos šviesos diodai (14) pulsuojančiai šviečia skirtingais raitais (žr. aprašymą toliau).

Impulsinis visų šviesos diodų įsižiebimas - rodo, kad akumuliatorius išsikrovė ir jį reikia įkrauti.

Pulsuojantis 2 šviesos diodų apšvietimas - rodo dalinį išsikrovimą.

Pulsuojantis 1 šviesos diodas - rodo, kad akumuliatorius įkrautas.

Kai akumuliatorius įkraunamas, įkroviklio šviesos diodas (11) šviečia žaliai, o visi akumuliatoriaus įkrovimo būsenos šviesos diodai (14) šviečia nepertraukiamai. Praėjus tam tikram laikui (maždaug 15 s), akumuliatoriaus įkrovimo būsenos šviesos diodai (14) užgesa.

Akumuliatorius neturėtų būti įkraunamas ilgiau nei 8 valandas. Viršijus šį laiką gali būti pažeisti akumuliatoriaus elementai. Įkroviklis neišsijungia automatiškai, kai akumuliatorius visiškai įkrautas. Žalias įkroviklio šviesos diodas liks šviesti. Akumuliatoriaus įkrovimo būsenos šviesos diodas po kurio laiko išsijungs. Prieš išimdami akumuliatorių iš įkroviklio lizdo, atjunkite maitinimo šaltinį. Venkite trumpalaikių įkrovimų iš eilės. Neįkraukite akumuliatorių po trumpo naudojimo. Žymiai sutrumpėjęs laikas tarp būtinų įkrovimų rodo, kad akumuliatorius susidėvėjęs ir jį reikia pakeisti.

Įkrovimo metu baterijos įkaista. Nesiimkite darbo iš karto po įkrovimo - palaukite, kol akumuliatorius pasieks kambario temperatūrą. Taip išvengsite akumuliatoriaus pažeidimų.

AKUMULIATORIAUS ĮKROVOS BŪSENOS INDIKACIJA

Akumuliatoriuje yra akumuliatoriaus įkrovos būsenos indikatorius (3 šviesos diodai) (14). Norėdami patikrinti akumuliatoriaus įkrovos būklę, paspauskite akumuliatoriaus įkrovos būklės indikatorius mygtuką (13) (C pav.). Visų šviesos diodų įsižiebimas rodo, kad akumuliatoriaus įkrovos lygis yra aukštas. 2 diodų įsižiebimas rodo, kad akumuliatorius išsikrovė. Tik 1 diodo užsidegimas rodo, kad akumuliatorius išsikrovė ir jį reikia įkrauti.

SKYDO MONTAVIMAS IR REGULIAVIMAS

Ašmenų apsauga apsaugo operatorių nuo šiukšlių, atsitiktinio sąlyčio su darbo įrankiu ar kibirkščių. Jį visada reikia montuoti ypač atidžiai, kad jo dengiančioji dalis būtų nukreipta į operatoriaus pusę.

- Dėl peilių apsaugų tvirtinimo konstrukcijos galima be įrankių reguliuoti apsaugas į optimalią padėtį.
- Atlaisvinkite ir patraukite atgal disko apsaugos svirtį (8) (5).
- Pasukite disko apsaugą (5) į reikiamą padėtį.
- Užfiksuokite nuleisdami svirtį (8).
- Diskų apsauga nuimama ir reguliuojama atvirkštine tvarka nei montuojama.

ĮRANKIŲ KEITIMAS

- Atliekant įrankių keitimo operacijas būtina mūvėti darbinės pirštines.
- Suklio blokavimo mygtuką (1) galima naudoti tik šlifukoelio sukliui užfiksuoti montuojant arba nuimant darbo įrankį. Jo negalima naudoti kaip stabdymo mygtuko, kai diskas sukasi. Taip elgiantis galima sugadinti šlifukoelį arba sužeisti naudotoją.

DISC TVIRTINIMAS

- Jei šlifavimo arba pjovimo diskai yra mažesnio nei 3 mm storio, išorinio flanšo veržlė (6) turi būti užsukta plokščiai disko pusėje (D pav.).
- Paspauskite suklio fiksavimo mygtuką (1).
- Įkiškite specialų raktą (pridedamas) į išorinio flanšo (6) skylės (E pav.).
- Pasukite raktą - atlaisvinkite ir nuimkite išorinį flanšą (6).
- Įdėkite diską taip, kad jis būtų prispaustas prie vidinio flanšo (7) paviršiaus.
- Užsukite išorinį flanšą (6) ir lengvai priveržkite specialiu veržliarakčiu.
- Diskai išmontuojami atvirkštine tvarka nei surenkami. Montuojant diskas turi būti prispaustas prie vidinio flanšo (7) paviršiaus ir centriškai įsitaišęs jo apačioje.

MONTAVIMO DARBO ĮRANKIAI SU SRIEGINE SKYLE

- Paspauskite suklio fiksavimo mygtuką (1).
- Nuimkite anksčiau sumontuotą įrankį, jei jis buvo sumontuotas.
- Prieš montuodami nuimkite abu flanšus - vidinį flanšą (7) ir išorinį flanšą (6).
- Priskirkite darbinio įrankio srieginę dalį prie verpstės ir šiek tiek priveržkite.
- Srieginių skylių darbo įrankiai išmontuojami atvirkštine nei surinkimo tvarka.

KAMPINIO ŠLIFUOKLIO TVIRTINIMAS KAMPINIO ŠLIFUOKLIO STOVE

Kampinį šlifukoį galima naudoti su kampiniais šlifukoilams skirtu trikoju, jei jis tinkamai pritvirtintas pagal trikojo gamintojo montavimo instrukcijas.

VEIKIMAS / NUSTATYMAI

Prieš naudodami šlifavimo diską patikrinkite jo būklę. Nenaudokite suskilusių, įtrūkusių ar kitaip pažeistų šlifavimo diskų. Susidėvėjusį šlifavimo ratuką arba šepetį prieš naudojimą nedelsdami pakeiskite nauju. Baigę darbą, visada išjunkite šlifukoį ir palaukite, kol darbo įrankis visiškai sustos. Tik tada šlifukoį galima padėti į vietą. Negalima stabdyti besisukančio šlifavimo disko, spaudžiant jį prie apdirbamos detalės.

- Niekada neperkraukite malūnėlio. Elektrinio įrankio svoris sukuria pakankamą slėgį, kad įrankis veiktų efektyviai. Dėl perkrovis ir per didelio slėgio elektrinis įrankis gali pavojingai sulūžti.
- Jei šlifukoilis darbo metu nukrenta, būtina patikrinti ir, jei reikia, pakeisti darbo įrankį, jei nustatoma, kad jis pažeistas arba deformuotas.
- Niekada nenušukite darbo įrankių į apdirbamąją medžiagą.
- Venkite disko šokinėjimo ir braukimo, ypač dirbdami kamposse, aštriuose kraštuose ir t. t. (dėl to galite prarasti kontrolę ir patirti atatrąnką). (dėl to gali būti prarasta elektrinio įrankio kontrolė ir atsirasti atatrąnkos efektas).
- Niekada nenaudokite medienai pjauti skirtų diskinių pjūklų diskų. Naudojant tokius pjūklus, elektrinis įrankis dažnai atšoka, praranda kontrolę ir gali sužaloti operatorių.

ĮJUNGTA / IŠJUNGTA

Įjungimo ir darbo metu šlifukoį laikykite abiem rankomis. Šlifukoilis turi apsauginį jungiklį, kad būtų išvengta atsitiktinio įjungimo.

- Paspauskite saugos mygtuką (2).
- Paspauskite įjungimo / išjungimo mygtuką (3) (F pav.).
- Atleidus spaudimą ant jungiklio mygtuko (3), šlifukoilis sustoja.
- Įjungę šlifukoį, prieš pradėdami darbą palaukite, kol šlifavimo diskas pasiekia maksimalų greitį. Įjungus arba išjungus šlifukoį, negalima naudoti jungiklio. Šlifukoilio jungiklį galima valdyti tik tada, kai elektrinis įrankis yra toliau nuo ruošinio.

PJOVIMAS

- Pjauti kampiniu šlifukoiliu galima tik tiesia linija.
- Nekirkkite medžiagos laikydami ją rankoje.
- Dideli ruošiniai turėtų būti paremti ir reikėtų pasirūpinti, kad atramos taškai būtų arti pjovimo linijos ir medžiagos gale. Stabiliai padėta medžiaga pjaunant nebus linkusi judėti.

- Nedideliu ruošiniu reikia tvirtinti, pvz., spaustuvais, spaustukais ir pan. Medžiaga turėtų būti suveržiama taip, kad pjovimo taškas būtų arti prispaudimo elemento. Taip bus užtikrintas didesnis pjovimo tikslumas.
- Neleiskite pjovimo diskui vibruoti arba jį tampyti, nes dėl to pablogės pjovimo kokybė ir pjovimo diskas gali sulūžti.
- Pjovimo metu pjovimo diskas neturi būti spaudžiamas į šonus.
- Naudokite tinkamą pjovimo diską, priklausomai nuo pjaunamos medžiagos.
- Pjaunant medžiagą rekomenduojama, kad tiekimo kryptis sutaptų su pjovimo disko sukimosi kryptimi.
- Pjovimo gylis priklauso nuo disko skersmens (G pav.).
- Naudokite tik tokius diskus, kurių vardinis skersmuo yra ne didesnis nei rekomenduojamas šlifukoilio modeliui.
- Darydami gilius pjūvius (pvz., profilių, statybinių blokų, plytų ir pan.), neleiskite, kad prispaudimo flanšai liestųsi su ruošiniu.
- Pjovimo diskai darbo metu pasiekia labai aukštą temperatūrą - nelieskite jų neapsaugotomis kūno dalimis, kol jie neatvėso.

SMĖLIAVIMAS

Šlifavimo darbus galima atlikti naudojant, pavyzdžiui, šlifavimo diskus, taurinius diskus, atlenkiamuosius diskus, diskus su abrazyviniu pluoštu, vielinius šepetčius, lanksčius diskus švitriniam popieriui ir t. t. Kiekvienam disko ir ruošinio tipui reikia tinkamos darbo technikos ir tinkamų asmeninių apsaugos priemonių.

- Pjovimui skirtų diskų negalima naudoti šlifavimui.
- Šlifavimo diskai skirti medžiagai šalinti disko briauna.
- Nešlifokite šoniniu disko paviršiumi. Optimalus šio tipo disko darbinis kampas yra 30° (H pav.).
- Šlifavimo darbai turi būti atliekami tik naudojant šlifavimo diskus, tinkamus šiai medžiagai.
- Dirbant su atlenkiamaisiais diskais, abrazyvinės vilnos diskais ir lanksčiais švitrinio popieriaus diskais, reikia stengtis užtikrinti tinkamą atakos kampą (I pav.).
- Nešveiskite visu disko paviršiumi.
- Šių tipų diskai naudojami plokščiam paviršiumi apdirbti.
- Vieliniai šepetčiai daugiausia skirti profiliams ir sunkiai pasiekiamoms vietoms valyti. Jie gali būti naudojami rūdims, dažų dangoms ir kt. nuo medžiagos paviršiaus pašalinti. (K pav.).
- Naudokite tik tuos darbo įrankius, kurių leistinasis greitis yra didesnis arba lygus didžiausiam kampinio šlifukoilio greičiui be aprovo.

EKSPLOATACIJA IR PRIEŽIŪRA

Prieš atlikdami bet kokius įrenginio montavimo, reguliavimo, taisymo ar eksploataavimo darbus, išimkite iš jo akumuliatorių.

PIEŽIŪRA IR SAUGOJIMAS

- Rekomenduojama prietaisą valyti iš karto po kiekvieno naudojimo.
- Valymui nenaudokite vandens ar kitų skysčių.
- Įrenginį reikia valyti sausu audiniu arba pūsti mažu slėgio suslėgtu oru.
- Nenaudokite jokių valiklių ar tirpiklių, nes jie gali pažeisti plastines dalis.
- Kad įrenginys neperkaistų, reguliariai valykite variklio korpusė esančias ventiliacijos angas.
- Jei komutatoriuje atsiranda pernelyg didelis kibirkščiavimas, leiskite kvalifikuotam specialistui patikrinti variklio anglių šepetėlių būklę.
- Visada laikykite prietaisą sausoje, vaikams nepasiekiamoje vietoje.
- Laikykite prietaisą su išimtu akumulatoriumi.
- Bet kokius defektus turėtų pašalinti gamintojo įgaliotasis techninės priežiūros skyrius.

TECHNINĖS SPECIFIKACIJOS

VERTINIMO DUOMENYS

Akumulatorinis kampinis šlifukoilis	
Parametras	Vertė

Akumulatoriaus įtampa	18 V NUOLATINĖ SROVĖ
Vardinis greitis	10 000 min. ⁻¹
Maksimalus disko skersmuo	125 mm
Vidinis disko skersmuo	22,2 mm
Suklio sriegis	M14
Apsaugos klasė	III
Masė	1,65 kg
Gamybos metai	2022
58GE130 reiškia ir tipo, ir mašinos pavadinimą	

"Graphite Energy+" sistemos akumulatoriai			
Parametras	Vertė		
Akumulatorius	58G001	58G004	58G086
Akumulatoriaus įtampa	18 V NUOLATINĖ SROVĖ	18 V NUOLATINĖ SROVĖ	18 V NUOLATINĖ SROVĖ
Akumulatoriaus tipas	Li-Ion	Li-Ion	Li-Ion
Akumulatoriaus talpa	2000 mAh	4000 mAh	6000 mAh
Aplinkos temperatūros diapazonas	4 ^o C - 40 ^o C	4 ^o C - 40 ^o C	4 ^o C - 40 ^o C
Įkrovimo laikas su įkrovikliu 58G002	1 h	2 h	3 h
Masė	0,400 kg	0,650 kg	0,95 kg
Gamybos metai	2022	2022	2022

"Graphite Energy+" sistemos įkroviklis		
Parametras	Vertė	Vertė
Įkroviklio tipas	58G002	58G085
Maitinimo įtampa	230 V KINTAMOSIOS SROVĖS	230 V KINTAMOSIOS SROVĖS
Maitinimo dažnis	50 Hz	50 Hz
Įkrovimo įtampa	22 V NUOLATINĖ SROVĖ	22 V NUOLATINĖ SROVĖ
Maksimali įkrovimo srovė	2300 mA	3000 mA
Aplinkos temperatūros diapazonas	4 ^o C - 40 ^o C	4 ^o C - 40 ^o C
Akumulatoriaus įkrovimo laikas 58G001	1 h	45 min.
Akumulatoriaus įkrovimo laikas 58G004	2 h	90 min.
Akumulatoriaus įkrovimo laikas 58G086	3 h	135 min.

Apsaugos klasė	II	II
Masė	0,300 kg	0,710 kg
Gamybos metai	2022	2022

TRIUŠMO IR VIBRACIJOS DUOMENYS

Garso slėgio lygis	L _{PA} = 85,3 dB (A) K=3dB (A)
Garso galios lygis	L _{WA} = 96,3 dB (A) K=3dB (A)
Vibracijos pagreičio vertė (pagrindinė rankena)	a _h = 4,019 m/s ² K=1,5 m/s ²
Vibracijos pagreičio vertė (pagalbinė rankena)	a _h = 8,843 m/s ² K=1,5 m/s ²

Informacija apie triukšmą ir vibraciją

Įrangos skleidžiamo triukšmo lygį apibūdina: skleidžiamo garso slėgio lygis L_{PA} ir garso galios lygis L_{WA} (kur K reiškia matavimo neapibrėžtį). Įrangos skleidžiamą vibraciją apibūdina vibracijos pagreičio vertė a_h (kur K reiškia matavimo neapibrėžtį).



Šiose instrukcijose nurodytas garso slėgio lygis L_{PA}, garso galios lygis L_{WA} ir vibracijos pagreičio vertė a_h buvo išmatuoti pagal standartą EN 60745-1. Pateiktas vibracijos pagreičio lygis a_h gali būti naudojamas įrangai palyginti ir preliminariai įvertinti vibracijos poveikį.

Nurodytas vibracijos lygis atspindi tik pagrindinio įrenginio naudojimą. Jei įrenginys naudojamas kitais tikslais arba su kitais darbo įrankiais, vibracijos lygis gali pasikeisti. Didesniai vibracijos lygiui įtakos turės nepakankama arba per retai atliekama įrenginio techninė priežiūra. Dėl pirmiau nurodytų priežasčių per visą darbo laikotarpį gali padidėti vibracijos poveikis.

Norint tiksliai įvertinti vibracijos poveikį, būtina atsižvelgti į laikotarpius, kai įrenginys yra išjungtas arba kai jis įjungtas, bet nenaudojamas darbu. Tiksliai įvertinus visus veiksnius, gali paaiškėti, kad bendras vibracijos poveikis yra daug mažesnis.

Siekiant apsaugoti naudotoją nuo vibracijos poveikio, reikėtų imtis papildomų saugos priemonių, pavyzdžiui, atlikti ciklinę mašinos ir darbo įrankių priežiūrą, užtikrinti tinkamą rankų temperatūrą ir tinkamai organizuoti darbą.

APLINKOS APSAUGA

	Elektra varomų gaminių negalima išmesti kartu su buitinėmis atliekomis, juos reikia pristatyti į atitinkamas utilizavimo vietas. Dėl informacijos apie šalinimą kreipkitės į gaminio pardavėją arba vietos valdžios instituciją. Elektros ir elektronikos įrangos atliekose yra ekologiškai inertiųjų medžiagų. Neperdirbta įranga kelia potencialių pavojų aplinkai ir žmonių sveikatai.
 Li-Ion	Įkraunamų baterijų / akumuliatorių negalima išmesti į buitines atliekas, taip pat jų negalima mesti į ugnį ar vandenį. Sugadintos ar panaudotos baterijos turi būti tinkamai perdirbamos pagal galiojančią Baterijų ir akumuliatorių šalinimo direktyvą.

"Grupa Topex Spółka z ograniczoną odpowiedzialnością" "Spółka komandytowa", kurios registruota buveinė yra Varšuvoje, ul. Pograniczna 2/4 (toliau - "Grupa Topex") informuoja, kad visos autorių teisės į šio vadovo (toliau - "Vadovas") turinį, įskaitant, be kita ko, jo tekstą, nuotraukas, diagramas, brėžinius, taip pat jo kompoziciją, priklauso tik "Grupa Topex" ir yra teisinis apsaugos objektas pagal 1994 m. vasario 4 d. Autorių teisių ir gretutinių teisių įstatymą (t. y. 2006 m. Įstatymų leidinys Nr. 90 Poz. 631 su pakeitimais). Viso Vadovo ir atskirų jo elementų kopijavimas, apdorojimas, skelbimas, keitimas komerciniais tikslais be "Grupa Topex" raštu išreikšto sutikimo yra griežtai draudžiamas ir gali užtraukti civilinę ir baudžiamąją atsakomybę.

EB atitikties deklaracija

Gamintojas: Sp.k., Pograniczna 2/4 02-285 Warszawa

Produktas: Akumuliatorinis kampinis šlifukoklis

Modelis: 58GE130

Prekybės pavadinimas: GRAPHITE

Serijos numeris: 00001 + 99999

Už šią atitikties deklaraciją atsako tik gamintojas.

Pirmiau aprašytas gaminytis atitinka šiuos dokumentus:

Mašinų direktyva 2006/42/EB

Elektromagnetinio suderinamumo direktyva 2014/30/ES
RoHS direktyva 2011/65/ES su pakeitimais, padarytais Direktyva 2015/863/ES

Ir atitinka standartų reikalavimus:

EN 60745-1:2009+A11:2010; EN 60745-2-3:2011+A2:2013+A11:2014+A12:2014+A13:2015;
EN 55014-1:2017; EN 55014-2:2015;
EN IEC 63000:2018

Ši deklaracija taikoma tik rinkai pateiktoms mašinoms ir neapima sudedamųjų dalių.

prideda galutinis naudotojas arba atlieka vėliau.

ES reziduojančio asmens, įgalioto rengti techninę dokumentaciją, vardas, pavardė ir adresas:

Pasirašyta:

Grupa Topex Sp. z o.o. Sp. k.

Pograniczna gatwé 2/4

02-285 Varšuva

Paweł Kowalski

TOPEX GROUP kokybės pareigūnas

Varšuva, 2022-07-12

LV
TULKOŠANAS (LIETOTĀJA) ROKASGRĀMATA

AKUMULATORA LEŅKA SLĪPMAŠĪNA
58GE130

PIEZĪME: PIRMS IERĪCES LIETOŠANAS RŪPĪGI IZLASIET ŠO ROKASGRĀMATU UN SAGLABĀJIET TO TURPMĀKAJAI LIETOŠANAI.

ĪPAŠI DROŠĪBAS NOTEIKUMI

ĪPAŠI NOTEIKUMI DROŠAI LEŅKA SLĪPMAŠĪNU EKSPLUATĀCIJAI

DROŠĪBAS INSTRUKCIJAS SLĪPŠANAI, SLĪPŠANAI AR SMILŠPĀPIŪRU, DARBAM AR STIEPĻU BIRSTĒM UN GRIEŠANAI AR SLĪRPIŪ.

- Šo mašīnu var izmantot kā parastu slīpmašīnu, slīpmašīnu ar smilšpāpiņu, slīpmašīnu ar stieplu suku un slīpmašīnu ar slīrpiņu. Ievērojiet visus drošības norādījumus, instrukcijas, aprakstus un datus, kas pievienoti mašīnai. Šo norādījumu neievērošana var radīt elektriskās strāvas triecienu, ugunsgrēku un/vai smagu traumu briesmas.
- Šo ierīci nedrīkst izmantot pulēšanai. Ierīces lietošana citai darbībai, kas nav paredzēta, var radīt apraudējumus un traumas.
- Neizmantojiet piederumus, kas nav īpaši paredzēti un ko ražotājs nav ieteicis ierīcei. *Tas, ka piederumu var uzstādīt ierīcei, nav drošas lietošanas garantija.*
- Izmantotā darba rīka pieļaujamais ātrums nedrīkst būt mazāks par maksimālo ātrumu, kas norādīts uz iekārtas. *Darba rīks, kas griežas ātrāk par pieļaujamo ātrumu, var salūzt un tā daļas var sasāļties.*
- Darba rīka ārējam diametram un biežumam jāatbilst iekārtas izmēriem. Darba rīkus ar nepareiziem izmēriem nevar pietiekami aizsargāt vai pārbaudīt.
- Darba instrumentiem ar vītņotiem ieliktniem precīzi jāpieguļ vārpstas vītnei. Ar atloku montētiem darba instrumentiem darba instrumenta urbuma diametram jāsakrīt ar atloka diametru. *Darbarīki, kas nevar precīzi piestiprināties pie mašīnas, rotēs nevienmērīgi, ļoti stipri vibrēs un var izraisīt mašīnas vadības zudumu.*
- Nekādā gadījumā nedrīkst izmantot bojātus darba rīkus. Pirms katras lietošanas reizes pārbaudiet darbarīkus, piemēram, slīpšanas rīteņus, lai konstatētu, vai tie nav saskrāpējušies un radušās plaisas, slīpšanas spilventiņus, lai konstatētu plaisas, nodilumu vai lielu nodilumu, stieplu birstes, lai konstatētu, vai nav izlīzušas vai pārpīsušas stieples. Ja mašīna vai darba rīks ir nokritis, pārbaudiet, vai tas nav bojāts, vai izmantojiet citu

nebojātu instrumentu. Ja darbarīks ir pārbaudīts un nostiprināts, mašīna uz vienu minūti jāieslēdz ar vislielāko apgriezienu skaitu, uzmanot, lai operators un tuvumā esošie apkārtējie cilvēki atrastos ārpus rotējošā darbarīka darbības zonas. *Bojātie instrumenti parasti salūst šajā pārbaudes laikā.*

- Jālieto individuālie aizsardzības līdzekļi. Atkarībā no darba veida jālieto aizsargmaska, kas nosedz visu seju, acu aizsardzība vai aizsargbrilles. Ja nepieciešams, izmantojiet putekļu masku, dzirdes aizsardzības līdzekļus, aizsargcimdus vai speciālu priekšautu, lai pasargātu no mazām silpēta un apstrādāta materiāla daļiņām. *Aizsargājiet acis no darba laikā gaisā nonākušiem sveķermeņiem. Ar putekļu masku un elpošanas ceļu aizsardzības līdzekļiem jāfiltrē darba laikā radušies putekļi. Ilgstoša trokšņa iedarbība var izraisīt dzirdes zudumu.*
- Jāuzmanās, lai apkārtējie cilvēki atrastos drošā attālumā no ierīces darbības zonas. Visiem, kas atrodas darba iekārtas tuvumā, jālieto individuālie aizsardzības līdzekļi. *Darbagaldū šķembas vai salauzti darba rīki var šķēlīties un radīt traumas arī ārpus tiešās darbības zonas.*
- Veicot darbus, kuros instruments var saskarties ar slēptiem elektrības vadiem, turiet instrumentu tikai par roktura izolētajām virsmām. *Saskaroties ar elektrotīkla vadu, spriegums var tikt pārņemts uz instrumenta metāla daļām, kas var izraisīt elektrošoku.*
- Nekad nenovietojiet ierīci, pirms darba rīks nav pilnībā apstājies. *Rotējošais darbarīks var saskarties ar virsmu, uz kuras tas ir nolikts, tādējādi jūs varat zaudēt kontroli pār ierīci.*
- Nepārnēsājiet mašīnu, kamēr tā ir kustībā. *Apģērba nejausa saskare ar rotējošu darba rīku var izraisīt tā ievilkšanu un darba rīka ieuršanās operatora ķermenī.*
- Regulāri tīriet ierīces ventilācijas atveres. *Motora ventilators ievēl putekļus korpusā, un liels metāla putekļu uzkrājums var radīt elektrības apraudējumu.*
- Nelietojiet ierīci viegli uzliesmojošu materiālu tuvumā. *Tie var aizdegties no dzirksteļām.*
- Neizmantojiet instrumentus, kuriem nepieciešami šķidri dzesēšanas šķidrumi. *Ūdens vai citu šķidro dzesētāju izmantošana var izraisīt elektrošoku.*

IZMĒŠANA UN ATTĪCĪGIE DROŠĪBAS IETEIKUMI.

- Atsitiens ir mašīnas pēkšņa reakcija uz rotējoša instrumenta, piemēram, slīpripas, slīpripas, slīpšanas paliktņa, stieplu suku u. c., bloķēšanu vai šķēršļu radīšanu. Aizķeršanās vai bloķēšanās izraisa pēkšņu rotējošā darba rīka apstāšanos. Tādējādi nekontrolējama ierīce tiek iekustināta virzienā, kas ir pretējs darba rīka rotācijas virzienam. Ja, piemēram, slīpšanas rītenis iestrēgš vai iesprūst apstrādājamajā priekšmetā, slīpšanas rītena iegremdētā mala var bloķēties un izraisīt tā izkrišanu vai izmešanu. Slīpšanas rītena kustība (virzienā uz operatoru vai prom no tā) tad ir atkarīga no rītena kustības virziena bloķēšanas vieta. Turklāt slīpripas var arī salūzt.
- Atgriešanās ir nepareizas vai nepareizas ierīces lietošanas sekas. To var novērst, veicot tālāk aprakstītos piesardzības pasākumus.
- Ierīce jātur stingri, ar ķermeni no rīkām tādā stāvoklī, lai mīkstinātu atsitienu. Ja standarta aprīkojumā ir iekļauts papildu rokturis, tas vienmēr jāizmanto, lai palaišanas laikā varētu pēc iespējas labāk kontrolēt atvīlces spēku vai atvīlces momentu. *Operators var kontrolēt triecienu ar atvīlces parādības, veicot atbilstošus piesardzības pasākumus.*
- Nekad neturiet rokas tuvu rotējošiem darba rīkiem. *Darba rīks var savainot jūsu roku atvelkošanās dēļ.*
- **Atrodieties tālāk no darbības zonas, kur ierīce pārvietosies atsitienu laikā.** *Atsitienu rezultātā ierīce pārvietojas pretējā virzienā slīpripas kustībai bloķēšanas vietā.*
- **Esiet īpaši uzmanīgi, apstrādājot stūrus, asas malas utt. Neļaujiet darba instrumentiem attīties vai bloķēties.**
- *Rotējošs darbarīks ir vairāk pakļauts aizķeršanās riskam, ja tiek apstrādāti leņķi, asas malas vai ja tas ir atgrūsts atpakā. Tas var kļūt par kontroles zuduma vai atsitienu cēloni.*
- **Neizmantojiet koka vai zobainus diskus.**
- *Šāda veida darba rīki bieži vien izraisa atsitienu vai kontroles zudumu.*

ĪPAŠI DROŠĪBAS NORĀDĪJUMI SLĪPĒŠANAI AR SLĪPRIPU

- Izmantojiet tikai slīpēšanas disku, kas paredzēts darbgaldam, un šim diskam paredzētu aizsargu. Slīpēšanas diski, kas nav paredzēti konkrētai mašīnai, nevar būt pietiekami aizsargāti un nav ieteikami droši.
- **Izliektie slīpēšanas diski jāuzstāda tā, lai to slīpēšanas virsma neizvirzītos ārpus aizsargvāciņa malas.** Nepareizi uzstādītu slīpēšanas disku, kas izvirzās ārpus aizsargvāciņa malas, nevar pietiekami aizsargāt.
- **Aizsargam jābūt stingri piestiprinātam pie mašīnas, lai garantētu pēc iespējas lielāku drošību, - tas jānovieto tā, lai slīpripas daļa, kas ir atklāta un vērsta pret operatoru, būtu pēc iespējas mazāka.** Aizsargs pasargā operatoru no griezum, nejausās saskares ar slīpripu, kā arī no dzirksteļam, kas var aizdedzināt apģērbu.
- **Slīpēšanas diskus nedrīkst izmantot tikai tiem paredzētajiem darbiem.**
- **Piemēram, nekad neslīpējiet ar griezējriteņa sānu virsmu.** Griešanas diski ir paredzēti materiāla noņemšanai ar diska malu. Šiem slīpēšanas diskam sānu spēki var tos salauzt.
- **Vienmēr izmantojiet nebojātus, pareizā izmēra un formas stiprinājuma atlokus, kas atbilst izvēlētajam slīpēšanas ripas izmēram un formal.** Pareizi piestiprināti atloki atbalsta slīpripas un tādējādi samazina to lūšanas risku. Frēzes slīpēšanas diskam var atšķirties no citām slīpēšanas diskam paredzētajām.
- **Neizmantojiet nolietotus slīpēšanas diskus no lielākām mašīnām.** Lielāku mašīnu slīpēšanas diski nav paredzēti lielākiem apgriezieniem minūtē, kas raksturīgi mazākām mašīnām, tāpēc tie var salūzt.

PAPILDU SPECIFISKI DROŠĪBAS NORĀDĪJUMI SLĪPĒŠANAS RITĒNU GRIEŠANAI

- **Izvaieties no griešanas diska aizķeršanās vai pārāk liela spiediena.** Neveiciet pārāk dziļus iegriezumus. Pārslodze palielina griezējdiska slodzi un tā tendenci aizķerties vai bloķēties, tādējādi palielinot izmešanas vai lūzuma iespēju.
- **Izvaieties no zonas pirms un aiz rotējošā griešanas diska.** Pļaušanas diska pārvietošana apstrādājamā izstrādājumā prom no jums var izraisīt mašīnas atgrūšanu ar rotējošo disku tieši pret jums, ja notiek atsitieni.
- **Iesprūdzēt griešanas diska vai apstāšanās gadījumā izslēdziet mašīnu un pagaidiet, līdz disks pilnībā apstājas.** Nekad nemēģiniet izvilkēt vēl kustīgu disku no griešanas zonas, jo tas var izraisīt atsitieni. Jāatrod un jānovērš aizķeršanās cēlonis.
- **Neiedarbiniet mašīnu no jauna, kamēr tā atrodas materiālā.** Pirms turpināt griešanu, griešanas ritenim jāsasniedz pilns apgriezienu skaits. Pretējā gadījumā slīpēšanas ritenis var aizķerties, atlēkt no apstrādājamās detaļas vai izraisīt atsitieni.
- **Plāksnes vai lielus priekšmetus pirms apstrādes ir jāatbalsta, lai samazinātu diska atsitiena risku, ko var izraisīt iesprūdis disks.** Lieli apstrādājami priekšmeti var saliekties zem sava svāra. Apstrādājamais gabals jāatbalsta no abām pusēm, gan pie griešanas līnijas, gan pie malas.
- **Esiet īpaši uzmanīgi, kad griezat caurumus sienās vai strādājat citās neredzamās zonās.** Ja griezējdiska iegrimst materiālā, instruments var atsitināties, ja tas saskaras ar gāzes caurulēm, ūdensvadiem, elektrības kabeļiem vai citiem priekšmetiem.
- **ĪPAŠI DROŠĪBAS NORĀDĪJUMI SLĪPĒŠANAI AR SMILŠPĀPĪRU**
- Neizmantojiet liela izmēra smilšpapīra loksnes. Izvēlieties smilšpapīra izmēru, ievērojiet ražotāja ieteikumus. *Smilšpapīrs, kas izvirzās ārpus slīpēšanas plāksnes, var radīt traumas un var izraisīt papīra aizķeršanos, plīsumus vai atkrišanu.*
- **ĪPAŠI DROŠĪBAS NORĀDĪJUMI DARBAM AR STIEPĻU BIRSTĒM**

Jāņem vērā, ka, pat normāli lietojot, caur birsti tiek zaudēti stieples gabaliņi. Nepārslodgiet vadus, pielietojot pārāk lielu spiedienu. *Gaisā nonākušie stieples gabaliņi var viegli izlauzties cauri plānam apģērbam un/vai ādai.*

- Ja ieteicams izmantot aizsargu, neļaujiet sukai saskarties ar aizsargu. *Plāksņu un trauku birstes diametrs var palielināties spiediena un centrālās spēku dēļ.*
- Strādājot ar stieplu birstēm, vienmēr lietojiet aizsargbrilles.

PAPILDU DROŠĪBAS INFORMĀCIJA

- Pirms visiem uzstādīšanas darbiem izņemiet akumulatoru no ierīces.
- Pirms lietošanas slīpēšanas instrumenti ir jāpārbauda. Slīpēšanas instrumentam jābūt pareizi piestiprinātam un brīvi rotējam. Veicot pārbaudi, vismaz vienu minūti darbiniet mašīnu bez slodzes drošā pozīcijā. Neizmantojiet bojātus vai vibrējošus slīpēšanas instrumentus. Slīpēšanas instrumentiem jābūt apaļas formas. Bojāti slīpēšanas instrumenti var salūzt un radīt traumas.
- Pēc slīpēšanas instrumenta uzstādīšanas un pirms slīpēšanas iedarbināšanas pārbaudiet, vai slīpēšanas instruments ir pareizi uzstādīts, vai tas brīvi griežas un vai tas nav aizķēries uz aizsarga.
- Vārpstas bloķēšanas pogu var darbināt tikai tad, ja slīpēšanas vārpsta ir nekustīga.
- Instrumentiem, kas paredzēti slīpēšanas diskam ar vītņiem, pārbaudiet, vai slīpēšanas diska vītnes garums atbilst vārpstas vītnes garumam.
- Apstrādājamais gabals ir jānostiprina. Drošāk ir detaļu saspiest skavā vai savilcējirocē, nekā turēt to rokās.
- Ja objekta svārs nenodrošina stabili stāvokli, tas ir jānostiprina.
- Nepieskarieties griešanas un slīpēšanas diskam, pirms tie nav atdzisuši.
- Nespiediet slīpēšanas vai griešanas disku sānu virzienā. Negrieziet apstrādājamās detaļas, kas ir biežākas par griešanas diska maksimālo griešanas dziļumu.
- Ja izmantojat ātrās darbības atloku, pārliecinieties, ka uz vārpstas piestiprinātais iekšējais atloks ir aprīkots ar gumijas blīvgredzenu un ka šis gredzens nav bojāts. Pārliecinieties arī, ka ārējā atloka un iekšējā atloka virsmas ir tīras.
- Ātrās darbības atloku izmantojiet tikai ar abrazīviem un griešanas diskam. Izmantojiet tikai nebojātus un pareizi funkcionējošus atlokus.

PAREIZA AKUMULATORU LIETOŠANA UN EKSPLUATĀCIJA

- Akumulatora uzlādes procesam jābūt lietotāja kontrolē.
- Izvaieties no akumulatora uzlādes temperatūrā, kas zemāka par 0° C.
- **Uzlādējiet akumulatorus tikai ar ražotāja ieteikto lādētāju.** *Izmantojot lādētāju, kas paredzēts cita tipa akumulatoru uzlādei, pastāv ugunsgrēka risks.*
- **Kad akumulators netiek lietots, turiet to tālāk no metāla priekšmetiem, piemēram, papīra spraudņiem, monētām, atslēgu nagiem, skrūvēm vai citiem maziem metāla priekšmetiem, kas var radīt īssavienojumu akumulatora termināļos.** *Akumulatora spaiļu īssavienojums var izraisīt adegumus vai ugunsgrēku.*
- **Akumulatora bojājumu un/vai nepareizas lietošanas gadījumā var izdalīties gāzes.** Izvēdiniet telpu, diskomforta gadījumā konsultējieties ar ārstu. *Gāzes var bojāt elpošanas ceļus.*
- **Ekstrēmos apstākļos var rasties šķidrums no plūdes no akumulatora.** Šķidrums no plūdes no akumulatora var izraisīt kairinājumu vai adegumus. *Ja tiek konstatēta no plūdes, rīkojieties šādi:*
- *Rūpīgi noslaukiet šķidrumu ar drānu. Izvaieties no šķidrums saskares ar ādu vai acīm.*
- *Ja šķidrums nonāk saskarē ar ādu, attiecīgā ķermeņa vieta nekavējoties jānomazgā ar lielu daudzumu tīru ūdens vai jāneitralizē šķidrums ar vieglu skābi, piemēram, citronu sulu vai etiķi.*
- *Ja šķidrums nokļūst acīs, nekavējoties vismaz 10 minūtes skalot acis ar lielu daudzumu tīra ūdens un meklēt medicīnisku palīdzību.*
- **Neizmantojiet bojātu vai pārveidotu akumulatoru.** *Bojātas vai pārveidotās baterijas var darboties neprognozējami, izraisot ugunsgrēku, sprādzienu vai draudot gūt traumas.*
- **Akumulatoru nedrīkst pakļaut mitruma vai ūdens iedarbībai.**

- Akumulatoru vienmēr turiet tālu no karstuma avota. Neatstājiet to ilgstoši augstā temperatūrā (tiešos saules staros, radiatoru tuvumā vai vietās, kur temperatūra pārsniedz 50°C).
- **Akumulatoru nepakļaujiet uguns vai pārmērīga karstuma iedarbībai.** Uguns vai temperatūras virs 130°C iedarbība var izraisīt sprādzieni.

PIEZĪME: 130°C temperatūru var norādīt kā 265°F.

- Jāievēro visi uzlādes norādījumi, un akumulatoru nedrīkst uzlādēt temperatūrā, kas ir ārpus ekspluatācijas instrukcijas datu tabulā norādītā diapazona. *Nepareiza uzlāde vai uzlāde temperatūrā, kas ir ārpus norādītā diapazona, var sabojāt akumulatoru un palielināt ugunsgrēka risku.*

AKUMULATORU REMONTS:

- **Bojātas baterijas nedrīkst remontēt.** Akumulatoru drīkst remontēt tikai ražotājs vai pilnvarots servisa centrs.
- **Izlietotā baterija jānogādā šāda veida bīstamo atkritumu iznīcināšanas centrā.**
- **LĀDĒTĀJA DROŠĪBAS INSTRUKCIJAS**
- **Lādētājs nedrīkst būt pakļauts mitruma vai ūdens iedarbībai.** Ūdens iekļūšana lādētājā palielina trieciena risku. Lādētāju drīkst lietot tikai telpās, sausās telpās.
- Pirms apkopes vai tīrīšanas darbu veikšanas atvienojiet lādētāju no elektrotīkla.
- **Nelietojiet lādētāju uz viegli uzliesmojošas virsmas (piemēram, papīra, tekstīla) vai viegli uzliesmojošu vielu tuvumā.** *Lādētāja temperatūras paaugstināšanās lādēšanas procesa laikā rada aizdegšanās risku.*
- **Katru reizi pirms lietošanas pārbaudiet lādētāja, kabeļa un kontaktakšas stāvokli.** Ja tiek konstatēti bojājumi, lādētāju nelietojiet. Nemēģiniet izjaukt lādētāju. *Visus remontdarbus nododiet autorizētai servisa darbnīcai. Nepareiza lādētāja uzstādīšana var radīt elektriskās strāvas trieciena vai ugunsgrēka risku.*
- Bērni un personas ar fiziskiem, emocionāliem vai garīgiem traucējumiem, kā arī citas personas, kuru pieredze vai zināšanas nav pietiekamas, lai darbinātu lādētāju, ievērojot visus drošības pasākumus, nedrīkst lietot lādētāju bez atbildīgas personas uzraudzības. Pretējā gadījumā pastāv risks, ka ierīce tiks nepareizi lietota, kā rezultātā var tikt gūti ievainojumi.
- **Ja lādētājs netiek lietots, tas jāatvieno no elektrotīkla.**
- Jāievēro visi uzlādes norādījumi, un akumulatoru nedrīkst uzlādēt temperatūrā, kas ir ārpus ekspluatācijas instrukcijas datu tabulā norādītā diapazona. *Nepareiza uzlāde vai uzlāde temperatūrā, kas ir ārpus norādītā diapazona, var sabojāt akumulatoru un palielināt ugunsgrēka risku.*

LĀDĒTĀJA REMONTS

- **Bojātu lādētāju nedrīkst remontēt.** Lādētāja remontu drīkst veikt tikai ražotājs vai pilnvarots servisa centrs.
- **Izlietotais lādētājs jānogādā šāda veida atkritumu iznīcināšanas centrā.**
- **UZMANĪBU:** Ierīce ir paredzēta darbam telpās.
- Neraugoties uz to, ka tiek izmantota pēc būtības droša konstrukcija, drošības pasākumi un papildu aizsardzības pasākumi, darba laikā vienmēr pastāv atlikušais traumu risks.

Li-Ion akumulatori var noplūst, aizdedties vai eksplodēt, ja tie tiek uzkrasēti augstā temperatūrā vai īssavienoti. Neglabājiet tas automašīnā karstās un saulainās dienās. Neatveriet akumulatoru komplektu. Li-Ion akumulatori satur elektroniskās drošības ierīces, kuru bojājuma gadījumā akumulators var aizdedties vai eksplodēt.



Izmantoto pictogrammu skaidrojums

1. Izlasiet lietošanas instrukciju un ievērojiet tajā ietvertos brīdinājumus un drošības nosacījumus.
2. Lietojiet aizsargbrilles un ausu aizsarglīdzekļus.
3. Darbs ar aizsargmasku.
4. Sargājiet bērnu no ierīces.
5. Aizsargājiet no lietus.
6. Lietošana iekšelpās, aizsargājot no ūdens un mitruma.
7. Uzmaniību, asi elementli
8. Valkājiet aizsargcimdus.
9. Pārstrāde.
10. Otrā aizsardzības klase.
11. Selektīvā vākšana.
12. Neieņemiet šūnas uguni.
13. rada apdraudējumu ūdens videi.
14. Nepieļaujiet, ka karstums pārsniedz 50°C.

KONSTRUKCIJA UN PIELIETOJUMS

Leņķa slīpmašīna ir ar akumulatoru darbināms rokas darbarīks. To darbina līdzstrāvas līdzstrāvas komutatora motors ar pastāvīgo magnētu, kura apgriezienus pārnēs leņķa zobrats. To var izmantot gan slīpēšanai, gan griešanai. Šāda veida elektroinstrumentu plaši izmanto visu veidu urbumu noņemšanai no metāla detaļu virsmas, šuvju virsmas apstrādei, plānsienu cauruļu un mazu metāla detaļu griešanai utt. Izmantojot atbilstošus piederumus, leņķa slīpmašīnu var izmantot ne tikai griešanai un slīpēšanai, bet arī, piemēram, rūsas, krāsas pārklājumu tīrīšanai u. c.

Tās izmantošanas jomas ietver plašus remonta un celtniecības darbus, kas saistīti ar iekšējo apdari, telpu pielāgošanu utt.

Ierīce ir paredzēta tikai sausai lietošanai, nevis pulēšanai. Neizmantojiet elektroinstrumentu nepareizi.

Nepareiza lietošana.

- Nestrādājiet ar azbestu saturošiem materiāliem. *Azbests ir kancerogēns.*
- Nedarboies ar materiāliem, kuru putekļi ir viegli uzliesmojoši vai sprādzienbīstami. *Strādājot ar elektroinstrumentu, rodas dzirksteles, kas var aizdedzināt izdalītos tvaikus.*
- Slīpēšanas darbiem nedrīkst izmantot griezējdiskus. *Nogriešanas diski darbojas uz virsmas, un slīpēšana ar šāda diska sānu virsmu var sabojāt riteni un izraisīt operatora traumas.*

GRAFISKO LAPU APRAKSTS

Tālāk norādītā numerācija attiecas uz ierīces sastāvdaļām, kas parādītas šīs rokasgrāmatas grafiskajās lapās.

1. Vārpstas bloķēšanas poga
2. Slēdža bloķēšanas poga
3. Pārslēdziet
4. Papildu rokturis
5. Vairogs
6. Ārējais atloks
7. Iekšējais atloks
8. Svira (asmens aizsargs)
9. Akumulators
10. Akumulatora pievienošanas poga
11. LED diodes
12. Lādētājs
13. Akumulatora uzlādes statusa indikatora poga
14. Akumulatora uzlādes stāvokļa indikācija (LED).

* Starp rasējumu un izstrādājumu var būt atšķirības.

APRĪKOJUMS UN PIEDERUMI

Vairogs - 1 gab.
Speciāla uzgriežņu atslēga - 1 gab.
Papildu rokturis - 1 gab.

SAGATAVOŠANĀS DARBAM

AKUMULATORA IZŅEMŠANA / IEVIETOŠANA

- Nospiediet akumulatora fiksēšanas pogu (10) un izstumiet akumulatoru komplektu (9) (**A attēls**).
- Ievietojiet uzlādēto akumulatoru (9) roktura turētājā, līdz akumulatora fiksācijas poga (10) dzirdami ieslēdzas.

AKUMULATORA UZLĀDE

Ierīce tiek piegādāta ar daļēji uzlādētu akumulatoru. Akumulatoru jāuzlādē apstākļos, kad apkārtējās vides temperatūra ir 4° C - 40° C. Jauns akumulators vai akumulators, kas nav lietojis ilgu laiku, sasniegs pilnu jaudu pēc aptuveni 3 - 5 uzlādes un izlādes cikliem.

- Izņemiet akumulatoru (9) no ierīces (**A attēls**).
- Iespraudiet lādētāju elektrotīkla kontaklīgzdā (230 V maiņstrāvas).
- Ievietojiet akumulatoru (9) lādētājā (12) (**B attēls**).Pārbaudiet, vai akumulators ir pareizi ievietots (ievietots līdz galam).
- Kad lādētājs ir pievienots elektrotīkla kontaklīgzdai (230 V maiņstrāvas), uz lādētāja iedegas zaļā LED (11), kas norāda, ka spriegums ir pievienots.
- Kad akumulators (9) ir ievietots lādētājā (12), uz lādētāja iedegas sarkanais LED (11), kas norāda, ka akumulators tiek uzlādēts.
- Tajā pašā laikā akumulatora uzlādes stāvokļa zaļie LED (14) pulsējoši iedegas dažādos modeļos (sk. aprakstu tālāk).

Impulsa apgaismojums visos LED indikatoros - norāda, ka akumulators ir izsmelts un ir nepieciešams to uzlādēt.

2 LED pulsējošs iedegums - norāda uz daļēju izlādi.

Pulsējošs 1 LED - norāda uz augstu akumulatora uzlādes līmeni.

Kad akumulators ir uzlādēts, lādētāja indikators (11) iedegas zaļā krāsā un visi akumulatora uzlādes statusa indikatori (14) nepārtraukti iedegas. Pēc noteikta laika (aptuveni 15 s) akumulatora uzlādes stāvokļa indikatori (14) nodziest.

Akumulatoru nedrīkst uzlādēt ilgāk par 8 stundām. Pārsniedzot šo laiku, var tikt bojātas akumulatora šūnas. Lādētājs neizslēdzas automātiski, kad akumulators ir pilnībā uzlādēts. Uz lādētāja joprojām degs zaļais LED indikators. Akumulatora uzlādes stāvokļa indikators pēc kāda laika izslēgsies. Pirms akumulatora izņemšanas no lādētāja kontaklīgzdas atvienojiet strāvas padevi. Izvairieties no secīgas īslaicīgas uzlādes. Neuzlādējiet akumulatorus pēc īslaicīgas lietošanas. Ievērojams

laika samazinājums starp nepieciešamajām uzlādēm norāda, ka akumulators ir nolietojies un ir jānomaina.

Uzlādes laikā akumulatori sasilst. Neuzsāciet darbu uzreiz pēc uzlādes - pagaidiet, līdz akumulators ir sasniedzis istabas temperatūru. Tas novērsīs akumulatora bojājumus.

AKUMULATORA UZLĀDES STATUSA INDIKĀCIJA

Akumulators ir aprīkots ar akumulatora uzlādes stāvokļa indikatoru (3 LED) (14). Lai pārbaudītu akumulatora uzlādes stāvokli, nospiediet akumulatora uzlādes stāvokļa indikatora pogu (13) (**C attēls**). Visu LED indikatoru iedegšanās norāda uz augstu akumulatora uzlādes līmeni. Divu diodu iedegšanās norāda uz daļēju izlādi. Tikai 1 diodes iedegšanās norāda, ka akumulators ir izlādējies un tas ir jāuzlādē.

VAIROGA UZSTĀDĪŠANA UN REGULĒŠANA

Asmeņu aizsargs pasargā operatoru no gruziem, nejaušas saskares ar darba rīku vai dzirksteļiem. Tas vienmēr jāuzstāda īpaši uzmanīgi, lai nodrošinātu, ka tā nosedzošā daļa ir vērstā pret operatoru.

- Asmeņu aizsarga stiprinājuma konstrukcija ļauj bez instrumentiem regulēt aizsargu optimālā stāvoklī.
- Atbrīvojiet un pavelciet atpakaļ diska aizsarga (5) sviru (8).
- Pagrieziet diska aizsargu (5) vēlamajā pozīcijā.
- Bloķējiet, nolaižot sviru (8).
- Disku aizsarga noņemšana un regulēšana tiek veikta pretējā secībā nekā tā uzstādīšana.

INSTRUMENTU NOMAIŅA

- Darbarīku maiņas laikā jāvalkā darba cimdi.
- Vārpstas bloķēšanas poga (1) ir izmantojama tikai slīpmašīnas vārpstas bloķēšanai, kad tiek montēts vai demontēts darba instruments. To nedrīkst izmantot kā bremsēšanas pogu, kamēr griežas disks. Šāda darbība var sabojāt slīpmašīnu vai savainot lietotāju.

DISKA UZMONTĒŠANA

- Ja slīpēšanas vai griešanas disku biežums ir mazāks par 3 mm, ārējā atloka uzgrieznis (6) jāpieskrūvē līdzēni diska pusē (D attēls).
- Nospiediet vārpstas bloķēšanas pogu (1).
- Ievietojiet speciālo atslēgu (komplektā) ārējā atloka (6) caurumos (**E attēls**).
- Pagrieziet atslēgu - atslābiniet un noņemiet ārējo atloku (6).
- Novietojiet disku tā, lai tas būtu piespiests pie iekšējā atloka (7) virsmas.
- Uzskrūvējiet ārējo atloku (6) un viegli pievelciet ar speciālu uzgriežņu atslēgu.
- Disku demontāža notiek montāžai pretējā secībā. Montāžas laikā disks jāpiespiež pie iekšējā atloka (7) virsmas un jānovieto tā apakšpusē.

MONTĀŽAS DARBA RĪKI AR VĪTŅOTU CAURUMU

- Nospiediet vārpstas bloķēšanas pogu (1).
- Noņemiet iepriekš uzstādīto instrumentu, ja tas ir uzstādīts.
- Pirms uzstādīšanas noņemiet abus atlokus - iekšējo atloku (7) un ārējo atloku (6).
- Uzskrūvējiet darba rīka vītņoto daļu uz vārpstas un nedaudz pievelciet.
- Darba rīku ar vītņotiem caurumiem demontāža notiek montāžai pretējā secībā.

LEŅĶA SLĪPMAŠĪNAS MONTĀŽA LEŅĶA SLĪPMAŠĪNAS STATĪVĀ

Ir pieļaujama leņķa slīpmašīnas lietošana ar leņķa slīpmašīnām paredzētu statīvu, ja tas ir pareizi uzstādīts saskaņā ar statīva ražotāja montāžas instrukcijām.

DARBĪBA / IESTĀTĪJUMI

Pirms slīpēšanas diska lietošanas pārbaudiet tā stāvokli. Neizmantojiet šķembas, plaisas vai citādi bojātas slīpēšanas diskus.

Nolietots ritenis vai birste pirms lietošanas nekavējoties jānomaina pret jaunu. Pabeidzot darbu, vienmēr izslēdziet slīpmašīnu un pagaidiet, līdz darba instruments pilnībā apstājas. Tikai tad slīpmašīnu var novietot. Nebremzējiet rotējošo slīpripu, piespiežot to pie apstrādājamās detaļas.

- Nekad nepārslogojiet slīpmašīnu. Elektroinstrumenta svars rada pietiekamu spiedienu, lai efektīvi darbinātu instrumentu. Pārslodze un pārmērīgs spiediens var izraisīt bīstamu elektroinstrumenta lūzumu.
- Ja slīpmašīna darbības laikā nokrīt, ir svarīgi pārbaudīt un, ja nepieciešams, nomainīt darbu rīku, ja konstatēts, ka tas ir bojāts vai deformēts.
- Nekad netriciet darba rīku pret apstrādājamo materiālu.
- Izvairieties no diska atsitieniem un skrāpēšanas, jo īpaši strādājot uz stūriem, asām malām u.c. (tas var izraisīt kontroles zudumu un atsitieni). (tas var izraisīt elektroinstrumenta kontroles zudumu un atsitiena efektu).
- Nekad neizmantojiet kokmateriālu zāģēšanai paredzētus ripzāģu asmeņus no ripzāģiem. Šādu zāģa asmeņu izmantošana bieži vien izraisa elektroinstrumenta atsitiena parādību, kontroles zudumu un var izraisīt operatora traumas.

IESLĒGTS/IZSLĒGTS

Darba uzsākšanas un darbības laikā turiet slīpmašīnu ar abām rokām. Slīpmašīna ir aprīkota ar drošības slēdzi, lai novērstu nejašu iedarbināšanu.

- Nospiediet drošības pogu (2).
- Nospiediet ieslēgšanas/izslēgšanas pogu (3) (F attēls).
- Atļaujot spiedienu uz slēdža pogu (3), dzirnavas darbība tiek apturēta.
- Pēc slīpmašīnas iedarbināšanas pirms darba uzsākšanas pagaidiet, līdz slīpripas ir sasniedzis maksimālo ātrumu. Slēdzis nedrīkst darboties, kamēr slīpmašīna ir ieslēgta vai izslēgta. Slīpmašīnas slēdzi drīkst darbināt tikai tad, kad elektroinstruments atrodas tālāk no apstrādājamās detaļas.

CUTTING

- Griešanu ar leņķa slīpmašīnu var veikt tikai taisnā līnijā.
- Nepārgrieziet materiālu, turot to rokās.
- Lielī apstrādājamie priekšmeti ir jāatbalsta, un jāraugās, lai atbalsta punkti atrastos tuvu griezuma līnijai un materiāla galam. Stabili novietotais materiāls griešanas laikā nekustēsies.
- Nelieļi apstrādājamie priekšmeti jānostiprina, piemēram, skavās, ar skavām utt. Materiāls jānostiprina tā, lai griešanas punkts atrastos tuvu skavas elementam. Tas nodrošinās lielāku griešanas precizitāti.
- Nepieļaujiet griešanas diska vibrāciju vai blietēšanu, jo tas pasliktinās griezuma kvalitāti un var izraisīt griešanas diska lūzumu.
- Griešanas laikā uz griešanas disku nedrīkst izdarīt sānu spiedienu.
- Izmantojiet pareizo griešanas disku atkarībā no griežamajam materiālam.
- Griežot caur materiālu, ieteicams, lai padeves virziens atbilstu griešanas diska rotācijas virzienam.
- Griešanas dziļums ir atkarīgs no diska diametra (G attēls).
- Jāizmanto tikai tādi diski, kuru nominālais diametrs nav lielāks par slīpmašīnas modelim ieteikto.
- Veicot dziļus griezumus (piemēram, profiliem, celtniecības blokiem, ķieģeļiem u. c.), neļaujiet fiksācijas atlokiem saskarties ar apstrādājamo detaļu.
- Darba laikā griešanas diski sasniedz ļoti augstu temperatūru - nepieskarieties tiem ar neaizsargātām ķermeņa daļām, pirms tie ir atdzisuši.

SANDING

Slīpēšanas darbus var veikt, izmantojot, piemēram, slīpēšanas diskus, kausveida diskus, lāpstīņdiskus, diskus ar abrazīvo vienu, stieple birstes, elastīgus diskus smilšpapīra utt. Katram diska un apstrādājamās detaļas veidam ir nepieciešama piemērota darba tehnika un piemēroti individuālie aizsardzības līdzekļi.

15. Griešanai paredzētus diskus nedrīkst izmantot slīpēšanai.

- Slīpēšanas diski ir paredzēti materiāla noņemšanai ar diska malu.
- Neslīpējiet ar diska sānu virsmu. Optimālais darba leņķis šāda tipa diskam ir 30° (H attēls).
- Slīpēšanas darbus drīkst veikt tikai ar materiālam piemērotiem slīpēšanas diskkiem.
- Strādājot ar lāpstīņdiskiem, abrazīviem vilnas diskkiem un elastīgiem smilšpapīra diskkiem, ir jāraugās, lai nodrošinātu pareizu triecienu leņķi (I attēls).
- Neslīpējiet visu diska virsmu.
- Šāda veida diskus izmanto plakanu virsmu apstrādei.
- Stieple birstes galvenokārt ir paredzētas profilu un grūti aizsniedzamu vietu tīrīšanai. Tās var izmantot, piemēram, rūsas, krāsas pārklājumu u. c. noņemšanai no materiāla virsmas. (K attēls).
- Jāizmanto tikai tādi darba rīki, kuru pielaujamais ātrums ir lielāks vai vienāds ar leņķa slīpmašīnas maksimālo ātrumu bez slodzes.

EKSPLUATĀCIJA UN APKOPE

Pirms instalēšanas, regulēšanas, remonta vai darbības veikšanas izņemiet akumulatoru no ierīces.

APKOPE UN UZGLABĀŠANA

- Ierīci ieteicams tīrīt uzreiz pēc katras lietošanas reizes.
- Tīrīšanai neizmantojiet ūdeni vai citus šķidrums.
- Ierīce jānotīra ar sausu drānu vai jāizpūš ar zema spiediena saspiesu gaisu.
- Nelietojiet nekādus tīrīšanas līdzekļus vai šķīdinātājus, jo tie var sabojāt plastmasas detaļas.
- Regulāri iztīriet ventilācijas atveres motora korpusā, lai novērstu ierīces pārkaršanu.
- Ja komutatorā rodas pārmērīga dzirksteļošana, uzticiet kvalificētai personai pārbaudīt motora ogles suku stāvokli.
- Vienmēr uzglabājiet ierīci sausā, bērniem nepieejamā vietā.
- Uzglabājiet ierīci ar izņemtu akumulatoru.
- Jebkādi defekti jānovērš ražotāja pilnvarotajā servisa nodaļā.

TEHNISKĀS SPECIFIKĀCIJAS

RITEINĀS DATI

Bezvadu leņķa slīpmašīna	
Parametrs	Vērtība
Akumulatora spriegums	18 V LĪDZSTRĀVAS SPRIEGUMS
Nominālais ātrums	10 000 min ⁻¹
Maksimālais diska diametrs	125 mm
Iekšējais diska diametrs	22,2 mm
Vārpstas vītne	M14
Aizsardzības klase	III
Masu	1,65 kg
Ražošanas gads	2022
58GE130 apzīmē gan tipa, gan mašīnas apzīmējumu.	

Graphite Energy+ sistēmas akumulatori			
Parametrs	Vērtība		
Akumulators	58G001	58G004	58G086
Akumulatora spriegums	18 V LĪDZSTRĀVAS SPRIEGUMS	18 V LĪDZSTRĀVAS SPRIEGUMS	18 V LĪDZSTRĀVAS SPRIEGUMS

Akumulatora tips	Li-Ion	Li-Ion	Li-Ion
Akumulatora ietilpība	2000 mAh	4000 mAh	6000 mAh
Apkārtējās temperatūras diapazons	4 ^o C - 40 ^o C	4 ^o C - 40 ^o C	4 ^o C - 40 ^o C
Uzlādes laiks ar lādētāju 58G002	1 h	2 h	3 h
Masu	0,400 kg	0,650 kg	0,95 kg
Ražošanas gads	2022	2022	2022

Graphite Energy+ sistēmas lādētājs		
Parametrs	Vērtība	Vērtība
Lādētāja tips	58G002	58G085
Barošanas spriegums	230 V MAINSTRĀVA	230 V MAINSTRĀVA
Piegādes biežums	50 Hz	50 Hz
Uzlādes spriegums	22 V LĪDZSTRĀVAS SPRIEGUMS	22 V LĪDZSTRĀVAS SPRIEGUMS
Maksimālā uzlādes strāva	2300 mA	3000 mA
Apkārtējās temperatūras diapazons	4 ^o C - 40 ^o C	4 ^o C - 40 ^o C
Akumulatora uzlādes laiks 58G001	1 h	45 minūtes
Akumulatora uzlādes laiks 58G004	2 h	90 minūtes
Akumulatora uzlādes laiks 58G086	3 h	135 minūtes
Aizsardzības klase	II	II
Masu	0,300 kg	0,710 kg
Ražošanas gads	2022	2022

TROKŠŅA UN VIBRĀCIJAS DATI

Skaņas spiediena līmenis	$L_{pA} = 85,3 \text{ dB (A)}$ $K=3\text{dB}$
Skaņas jaudas līmenis	$L_{WA} = 96,3 \text{ dB (A)}$ $K=3\text{dB}$
Vibrācijas paātrinājuma vērtība (galvenais rokturis)	$a_h = 4,019 \text{ m/s}^2$ $K=1,5$
Vibrācijas paātrinājuma vērtība (papildu rokturis)	$a_h = 8,843 \text{ m/s}^2$ $K=1,5$

Informācija par troksni un vibrāciju

Iekārtas trokšņa emisijas līmeni raksturo: emitētais skaņas spiediena līmenis L_{pA} un skaņas jaudas līmenis L_{WA} (kur K apzīmē mērījumu nenoteiktību). Iekārtas emitēto vibrāciju raksturo vibrācijas paātrinājuma vērtība a_h (kur K ir mērījumu nenoteiktība). Skaņas spiediena līmenis L_{pA} , skaņas jaudas līmenis L_{WA} un vibrācijas paātrinājuma vērtība a_h , kas norādīta šajās instrukcijās, ir izmērīta saskaņā ar EN 60745-1. Norādīto vibrācijas paātrinājuma



līmeni ah var izmantot iekārtu salīdzināšanai un vibrācijas iedarbības sākotnējam novērtējumam.

Norādītais vibrāciju līmenis ir reprezentatīvs tikai ierīces pamatlietošanas gadījumā. Ja ierīce tiek izmantota citiem mērķiem vai ar citiem darba rīkiem, vibrācijas līmenis var mainīties. Augstāku vibrācijas līmeni ietekmēs nepietiekama vai pārāk reta ierīces apkope. Iepriekš minētie iemesli var izraisīt paaugstinātu vibrācijas iedarbību visā darba laikā.

Lai precīzi novērtētu vibrācijas iedarbību, ir jāņem vērā periodi, kad ierīce ir izslēgta vai kad tā ir ieslēgta, bet netiek izmantota darbam. Kad visi faktori ir precīzi novērtēti, kopējā vibrācijas iedarbība var izrādīties daudz mazāka.

Lai aizsargātu lietotāju no vibrācijas iedarbības, jāievieš papildu drošības pasākumi, piemēram, cikliski jāveic mašīnas un darba rīku apkope, jānodrošina atbilstoša rokas temperatūra un pareiza darba organizācija.

VIDES AIZSARDZĪBA

	Ar elektroenerģiju darbināmus izstrādājumus nedrīkst iznest kopā ar sadzīves atkritumiem, bet tie jānogādā atbilstošās utilizācijas vietās. Lai iegūtu informāciju par utilizāciju, sazinieties ar sava izstrādājuma izplatītāju vai vietējo iestādi. Elektrisko un elektronisko iekārtu atkritumi satur videi nekaitīgas vielas. Iekārtas, kas netiek pārstrādātas, rada potenciālu risku videi un cilvēku veselībai.
 Li-Ion	Uzlādējamās baterijas / akumulatorus nedrīkst iznest sadzīves atkritumos, kā arī tos nedrīkst mest uguni vai ūdenī. Bojātas vai izlietotas baterijas ir pienācīgi jāpārstrādā saskaņā ar spēkā esošo direktīvu par bateriju un akumulatoru utilizāciju.

"Grupa Topex Spółka z ierobeżoną odpowiedzialnością" Spółka komandytowa ar juridisko adresi Varšava, ul. Pograniczna 2/4 (turpmāk tekstā - "Grupa Topex") informē, ka visas autortiesības uz šīs rokasgrāmatas (turpmāk tekstā - "Rokasgrāmata") saturu, tostarp, cita starpā, tās tekstu, fotogrāfijām, diagrammām, zīmējumiem, kā arī tās sastāvā, pieder tikai grupai Grupa Topex un ir pakļautas tiesiskai aizsardzībai saskaņā ar 1994. gada 4. februāra Likumu par autortiesībām un blakustiesībām (t. i., 2006. gada Likumu vēstnesis Nr. 90 Poz. 631, ar grozījumiem). Visas Rokasgrāmatas un tās atsevišķu elementu kopēšana, apstrāde, publicēšana, pārveidošana komerciālos nolūkos bez Grupa Topex rakstiski izteiktas piekrišanas ir stingri aizliegta un var novest pie civiltiesiskās un kriminālabbildības.

EK atbilstības deklarācija

Ražotājs: Sp.k., Pograniczna 2/4 02-285 Warszawa

Izstrādājums: Akumulatora leņķa slīpmašīna

Modelis: 58GE130

Tirdzniecības nosaukums: GRAPHITE

Sērijas numurs: 00001 + 99999

Šī atbilstības deklarācija ir izdota uz ražotāja atbildību.

Iepriekš aprakstītais izstrādājums atbilst šādiem dokumentiem:

Mašīnu direktīva 2006/42/EK

Elektromagnētiskās saderības direktīva 2014/30/ES

RoHS Direktīva 2011/65/ES, kurā grozījumi izdarīti ar Direktīvu 2015/863/ES

Un atbilst standartu prasībām:

EN 60745-1:2009+A11:2010; EN 60745-2-

3:2011+A2:2013+A11:2014+A12:2014+A13:2015;

EN 55014-1:2017; EN 55014-2:2015;

EN IEC 63000:2018

Šī deklarācija attiecas tikai uz tirgū laistajām mašīnām, un tā neattiecas uz sastāvdaļām.

Pievieno galalietotājs vai vēlāk veic pats lietotājs.

Tās ES rezidējošās personas vārds, uzvārds un adrese, kura ir pilnvarota sagatavot tehnisko dokumentāciju:

Parakstītais uzņēmuma vārds:

Grupa Topex Sp. z o.o. Sp.k.

Pograniczna iela 2/4

02-285 Varšava

Paweł Kowalski

Paweł Kowalski

TOPEX GROUP kvalitātes speciālists

Varšava, 2022-07-12

EE
TÖLKIMISE (KASUTAJA) KÄSIRAAMAT
JUHTMETA NURKLIHVASIN
58GE130

MÄRKUS: ENNE SEADME KASUTAMIST LUGEGE KÄESOLEV KASUTUSJUHEND HOOLIKALT LÄBI JA HOIDKE SEE EDASPIDISEKS KASUTAMISEKS ALLES.

KONKREETSESD OHUTUSNÕUDED

ERISÄTTED NURKLIHVASINATE OHUTUKS KASUTAMISEKS

OHUTUSJUHESED LIHVIMISE, LIIVAPABERIGA LIHVIMISE, TRAATHARJADEGA TÖÖTAMISE JA LIHVKETASTEGA LÖIKAMISE KOHTA

- Seda masinat saab kasutada tavalise lihvijana, liivapaberiga lihvijana, traatharjaga lihvijana ja lihvketta löikamise masinana. Järgige kõiki masinaga kaasas olevaid ohutusjuhiseid, juhiseid, kirjeldusi ja andmeid. *Järgnevate juhiste eiramine võib põhjustada elektrilöögi, tulekahju ja/või tõsiste vigastuste ohtu.*
- Seda seadet ei tohi kasutada poleerimiseks. Seadme kasutamine muuks kui ettenähtud tööks võib põhjustada ohte ja vigastusi.
- Ärge kasutage lisaseadmeid, mis ei ole tootja poolt spetsiaalselt seadme jaoks ette nähtud ja soovitatud. *Asjaolu, et lisaseadmele saab paigaldada lisaseadme, ei taga ohutut kasutamist.*
- Kasutatava töövahendi lubatud kiirus ei tohi olla väiksem kui seadmel märgitud maksimaalne kiirus. *Lubatud kiirusest kiiremini pöörlev töövahend võib puruneda ja töövahendi osad võivad puruneda.*
- Töövahendi välislabimõõt ja paksus peavad vastama seadme mõõtmetele. *Valede mõõtmetega töövahendeid ei saa piisavalt kaitsta ega kontrollida.*
- Tööriistad, millel on keermestatud sisestus, peavad täpselt sobima spindli kermele. *Servaga töövahendite puhul peab töövahendi puuraugu läbimõõt vastama serva läbimõõdule. Töövahendid, mis ei sobi täpselt masinale, pöörlevad ebaühtlaselt, vibreerivad väga tugevalt ja võivad põhjustada masina kontrolli kaotamist.*
- Mitte mingil juhul ei tohi kasutada kahjustatud töövahendeid. *Kontrollige töövahendeid enne iga kasutamist, nt lihvimisrattad lõhestumise ja pragude suhtes, lihvimisplaadid pragude, kulumise või tugeva kulumise suhtes, traatharjad lahtise või katkiste juhtmete suhtes. Kui masin või töövahend on maha kukkunud, kontrollige seda kahjustuste suhtes või kasutage teist kahjustamata tööriista. Kui tööriist on kontrollitud ja parandatud, tuleb masin lülitada üheks minutiks kõrgeimalle kiirusele, jälgides, et operaator ja läheduses olevad kõrvalseisjad oleksid väljaspool pöörleva tööriista tsooni. *Kahjustatud tööriistad purunevad tavaliselt selle katseaja jooksul.**
- Tuleb kanda isikukaitsevahendeid. *Sõltuvalt töö liigist kandke kogu nägu katvat kaitsemaski, silmakaitsevahendeid või kaitseprille. Vajaduse korral kasutage tolumaski, kuulmiskaitset, kaitsekindaid või spetsiaalset põllukindaid, mis kaitsevad hõõrutud ja töödeldud materjali väikeste osakeste eest. *Kaitske silmi töö käigus tekkinud võõrkehade eest. Tolumask ja hingamisteede kaitsevahendid peavad filtreerima töö käigus tekkinud tolmu. Pikaajaline kokkupuude müraga võib põhjustada kuulmislangust.**
- Tuleb jälgida, et kõrvalseisjad oleksid seadme levialast ohutusse kaugusesse. Kõik töötava masina läheduses viibivad isikud peavad kasutama isikukaitsevahendeid. *Töövahendi killud või purunenud töövahendid võivad puruneda ja põhjustada vigastusi ka väljaspool vahetatud tööpiirkonda.*
- Kui teete tööd, kus tööriist võib puutuda kokku varjatud elektrijuhtmetega, hoidke tööriista ainult käepideme isoleeritud pindadest. *Kokkupuude võrgujuhiga võib põhjustada pinge ülekandumist tööriista metallosadele, mis võib põhjustada elektrilöögi.*
- Ärge kunagi pange seadet maha enne, kui töövahend on täielikult peatunud. *Pöörlev tööriist võib puutuda kokku pinnaga, millele*

see on maha pandud, mistõttu võite kaotada kontrolli seadme üle.

- Ärge kandke masinat, kui see on liikvel. *Rõivaste juhuslik kokkupuude pöörleva töövahendiga võib põhjustada selle sisse tõmbumist ja töövahendi puurimist operatoori kehasse.*
- Puhastage seadme ventilatsioonivad regulaarselt. *Mootori puhur tõmbab korpusesse tolmu ja suur metallitolmu kogunemine võib põhjustada elektrilist ohtu.*
- Ärge kasutage seadet tuleohtlike materjalide lähedal. *Sädemed võivad need süttida.*
- Ärge kasutage tööriista, mis vajavad vedelat jahutusvedelikku. *Vee või muude vedelate jahutusvedelike kasutamine võib põhjustada elektrilööki.*

ÄRAVISKAMINE JA ASJAKOHASED OHUTUSNÕUDED

- Tagasilööki on masina äkiline reaktsioon pöörleva tööriista, näiteks lihvimisrattaga, lihvimislapiga, traatharjaga jne, blokeerimisele või takistusele. Takistus või blokeerumine põhjustab pöörleva töövahendi äkilise peatumise. *Kontrollimatu seade tõrgub seega töövahendi pöörlemis-suuna vastupidises suunas. Kui näiteks lihvimisrattad jäävad kinni või takerduvad töödeldavas detailis, võib lihvimisrattale uppunud serv blokeeruda ja põhjustada selle välja kukkumise või väljapaiskumise. Lihvketta liikumine (operaatori suunas või temast eemale) sõltub siis sellest, millises suunas on ketas ummistumiskohas liikunud. Lisaks võivad lihvimisrattad ka puruneda.*
- Tagasilööki on seadme ebaõige või vale kasutamise tagajärg. Seda saab vältida allpool kirjeldatud asjakohaste ettevaatusabinõude võtmisega.
- Seadet tuleb hoida kindlalt, keha ja käed peavad olema sellises asendis, mis pehmendab tagasilööki. *Kui lisakäepide kuulub standardvarustuse hulka, tuleks seda alati kasutada, et käivitamisel oleks võimalikult suur kontroll tagasilöögiõudude või tagasilöögiomendi üle. Operaator saab tööke- ja tagasilööginähtusi kontrollida, rakendades asjakohaseid ettevaatusabinõusid.*
- Ärge kunagi hoidke käsi pöörlevate töövahendite lähedal. *Töövahend võib tagasilöögi tõttu käsi vigastada.*
- Hoidke end eemal lasketiiru tsoonist, kus seade tagasilöögi ajal liigub. *Tagasilöögi tagajärjel liigub seade blokeerumiskohas lihvimisketta liikumisele vastupidises suunas.*
- Olge eriti ettevaatlik nurkade, teravate servade jne töötlemisel. *Välitage töövahendite kõrvaljuhtimist või ummistumist.*
- Pöörlev töövahend on nurkade ja teravate servade töötlemisel või tagasi löödu tööriista puhul tundlikum ummistumisele. *See võib põhjustada kontrolli kaotust või tagasilööki.*
- Ärge kasutage puidust või hammastatud kettaid.
- Seda tüüpi töövahendid põhjustavad sageli tagasilööki või kontrolli kaotamist.

SPETSIAALSED OHUTUSJUHESED LIHVIMISE JA LÖIKAMISE KOHTA LIHVKETASTEGA

- Kasutage ainult masina jaoks ettenähtud lihvketast ja selle jaoks ettenähtud kaitseplaati. *Lihvimisrattad, mis ei ole konkreetse masina jaoks mõeldud tööriistad, ei ole piisavalt kaitstud ja ei ole piisavalt ohutud.*
- Painutatud lihvimiskettad tuleb paigaldada nii, et nende lihvimispiind ei ulatu üle kaitsekatte serva. *Ebakorrektselt paigaldatud lihvimisketta, mis ulatub kaitsekatte servast kaugemale, ei ole piisavalt kaitstud.*
- Kaitse peab olema kindlalt masina külge kinnitatud, et tagada võimalikult suur ohutustase - see peab olema paigutatud nii, et lihvimisrattale avatud ja operaatori poole suunatud osa oleks võimalikult väike. *Kaitsekate kaitseb operaatorit prahi, juhusliku kokkupuute eest lihvketastega ja ka sädemete eest, mis võivad riideid süüdata.*
- Lihvimisrattad võib kasutada ainult nende jaoks ettenähtud lõhvide tegemiseks.
- Näiteks ärge kunagi lihvige lõiketera külgsuunas. *Lõikeketas on mõeldud materjali eemaldamiseks ketta servaga. Külgmiste jõudude mõju nende lihvketastele võib nendest purustada.*

- **Kasutage alati kahjustamata kinnitusaärikuid, mis on valitud lihvketaste jaoks õige suuruse ja kujuga.** Õiged äärikud toetavad lihvketast ja vähendavad seega lihvketaste purunemise ohtu. Lõikeketaste jaoks mõeldud äärikud võivad erineada teiste lihvketaste jaoks mõeldud äärikutest.
- **Ärge kasutage suuremate masinate kulumud lihvimisrattasid.** Suuremate masinate lihvimisrattad ei ole mõeldud väiksematele masinatele omaste kõrgemate pöörlemissageduste jaoks ja võivad seetõttu puruneda.
- **ÄIENDAVAD SPETSIFILISED OHUTUSJUHISED LIHVIMISKETTA LÕIKAMISE KOHTA**
- **Vältige lõikeketta kinnijäämist või liiga suurt survet.** Ärge tehke liiga sügavaid lõikeid. Lõikeketta ülekooamine suurendab selle koormust ja kalduvust ummistuda või blokeeruda ning seeläbi ka võimalust, et see võib ära visata või puruneda.
- **Vältige pöörleva lõikeketta ees ja taga asuvat ala.** Lõikeketta liikumine töödeldavas detailis teist eemale võib põhjustada masina tagasilöögi korral pöörleva kettaga otse teie poole tagasilöögi.
- **Kui lõikeketas on kinni jäänud või seisma jäänud, lülitage masin välja ja oodake, kuni ketas on täielikult peatunud.** Ärge kunagi püüdke veel liikuvat ketast lõikekohast välja tõmmata, sest see võib põhjustada tagasilööki. Kinnijäämise põhjus tuleb tuvastada ja kõrvaldada.
- **Ärge käivitage masinat uuesti, kui see on materjalis.** Lõikeketas peaks enne lõikamist jätkamist saavutama oma täieliku kiiruse. Vastasel juhul võib lihvketas kinni jääda, hüpata toorikust maha või põhjustada tagasilööki.
- **Plaadid või suured esemed tuleks enne töötlemist toetada, et vähendada tagasilöögi ohtu, mida põhjustab kinni jäänud ketas.** Suured töödeldavad detailid võivad oma raskuse all painduda. Toorik peaks olema mõlemalt poolt toetatud, nii lõikeliniini lähedal kui ka serva juures.
- **Olge eriti ettevaatlik, kui lõikate auke seintesse või töötate muudes nähtamatutes kohtades.** Materjali sisse sukelduv lõikeketas võib põhjustada tööriista tagasilöögi, kui see puutub kokku gaasi- või veetorude, elektrikaablite või muude objektidega.

SPETSIAALSED OHUTUSJUHISED LIIVAPABERIGA LIHVIMISE KOHTA

- Ärge kasutage liiga suuri liivapaberilehti. Lihvimispaberi suuruse valimisel järgige tootja soovitusi. Üle lihvplaadi väljalatav lihvipaber võib põhjustada vigastusi ja võib põhjustada paberi ummistumist või rebenemist või tagasilööki.

SPETSIAALSED OHUTUSJUHISED TRAATHARJADEGA TÖÖTAMISEKS

- Tuleb arvestada, et isegi tavalise kasutamise korral läheb harja kaudu traadi tükke kaduma. Ärge koormake juhtmeid liiga suure surve avaldamisega üle. *Õhus liikuvad traaditükid võivad kergesti läbi õhukese riietuse ja/või naha tungida.*
- Kui soovitakse kasutada kaitsepiiret, vältige harja kokkupuutumist kaitsepiiretega. *Plaadi- ja potiharjade läbimõõd võib suureneeda surve ja tsentrifugaaljõudude tõttu.*
- Traatharjadega töötades kandke alati kaitsepiirle.

ÄIENDAV OHUTUSALANE TEAVE

- Enne kõiki paigaldustöid eemaldage aku seadmest.
- Enne kasutamist tuleb lihvimisvahendeid kontrollida. Lihvimisvahend peab olema õigesti paigaldatud ja peab vabalt pöörlema. Katse osana käivitage masin ilma koormuseta vähemalt üks minut turvalises asendis. Ärge kasutage kahjustatud või vibreerivaid lihvimisvahendeid. Lihvimisvahendid peavad olema ümmarguse kujuga. Kahjustatud lihvimisvahendid võivad puruneda ja põhjustada vigastusi.
- Pärast lihvimisvahendi paigaldamist ja enne lihvimiseseadme käivitamist kontrollige, et lihvimisvahend oleks korralikult paigaldatud, et see pöörleb vabalt ja et see ei jääks kaitsepiirde külge kinni.
- Spindilülustusnuppu saab kasutada ainult siis, kui lihvpink on paigal.

- Tööriistade puhul, mis on ette nähtud lihvimisrattade jaoks, kontrollige, et lihvimisratta keermete pikkus vastaks spindli keermete pikkusele.
- Toorik peab olema kinnitatud. Tooriku kinnipidamine kinnitusseadmes või klambrites on ohtum kui selle käes hoidmine.
- Kui objekti enda kaal ei taga stabiilset asendit, tuleb see fikseerida.
- Ärge puudutage lõike- ja lihviskettaid enne, kui need on jahtunud.
- Ärge avaldage lihvimis- või lõikekettale külgsurvet. Ärge lõigake toorikuid, mis on paksemad kui lõikeketta maksimaalne lõikesügavus.
- Kui kasutate kiirkinnitusaarikut, veenduge, et spindlile paigaldatud sisemine äärik on varustatud kummist O-rõngaga ja et see rõngas ei ole kahjustatud. Veenduge ka, et välisääriku ja sisemise ääriku pinnad on puhtad.
- Kasutage kiirkinnitust ainult koos abrasiiv- ja lõikekettadega. Kasutage ainult vigastamata ja korralikult töötavaid äärikuid.

AKU NÕUETEKOHANE KÄITLEMINE JA KASUTAMINE

- Aku laadimisprotsess peaks olema kasutaja kontrolli all.
- Vältige aku laadimist temperatuuril alla 0° C.
- **Laadige akusid ainult tootja soovitatud laadijaga.** *Teistsuguse akutüübi laadimiseks mõeldud laadija kasutamine kujutab endast tulohtu.*
- **Kui akut ei kasutata, hoidke seda eemal metallesemest, nagu näiteks kirjeklambrid, mündid, võtmed, naelad, kruvid või muud väikesed metallesemed, mis võivad aku klemmid lühistada.** *Akuklemmide lühistamine võib põhjustada põletusi või tulekahju.*
- **Aku kahjustamise ja/või väärkasutuse korral võivad eralduda gaasid.** *Ventileerige ruumi, ebamugavuste korral pöörduge arsti poole. Gaasid võivad kahjustada hingamisteid.*
- **Ekstreemsetes tingimustes võib tekkida vedeliku leke akust.** *Ärge kasutage vedelikku, mis põhjustada ärritust või põletusi. Kui leke avastatakse, toimige järgmiselt:*
 - Pühkige vedelik ettevaatlikult lapiga ära. Vältige vedeliku kokkupuudet naha või silmadega.
- **Kui vedelik satub nahale, tuleb asjaomane kehapiirkond viivitamatult pesta rohke puhta veega või neutraliseerida vedelik kerge happega, näiteks sidrunimahla või äädikaga.**
- **Kui vedelik satub silma, loputage neid kohe vähemalt 10 minuti jooksul rohke puhta veega ja pöörduge arsti poole.**
- **Ärge kasutage kahjustatud või muudetud akut.** *Kahjustatud või modifitseeritud akud võivad toimida ettearvamatult, põhjustades tulekahju, plahvatuse või vigastuse ohtu.*
- **Aku ei tohi puutuda kokku niiskuse või veega.**
- Hoidke akut alati eemal soojusallikast. Ärge jätke seda pikemaks ajaks kõrge temperatuuriga keskkonda (otseste päikesevalguse kätte, radiaatorite lähedusse või kuhugi, kus temperatuur ületab 50 °C).
- **Ärge pange akut tule või liigse kuumuse kätte.** *Kokkupuude tulega või temperatuuriga üle 130 °C võib põhjustada plahvatuse.*
- **MÄRKUS:** temperatuur 130 °C võib täpsustada kui 265 °F.
- Tuleb järgida kõiki laadimisjuhiseid ning akut ei tohi laadida temperatuuril, mis jääb väljapoole kasutusjuhendis esitatud nimiväärtuste tabelis määratud vahemikku. *Vale laadimine või laadimine väljaspool ettenähtud vahemikku võib akut kahjustada ja suurendada tulekahjuohtu.*

AKU REMONT:

- **Kahjustatud patareisid ei tohi parandada.** *Aku parandamine on lubatud ainult tootja või volitatud hoolduskeskuse poolt.*
- **Kasutatud aku tuleb viia seda tüüpi ohtlike jäätmete kõrvaldamiskeskusesse.**

OHUTUSJUHISED LAADIJA JAOKS

- **Laadija ei tohi puutuda kokku niiskuse või veega.** *Vee sattumine laadija sisse suurendab elektrilöögi ohtu. Laadijat tohib kasutada ainult siseruumides kuivades ruumides.*
- Enne hooldust või puhastamist ühendage laadija vooluvõrgust lahti.

- Ärge kasutage laadijat süttimisohhtlikul pinnal (nt paber, tekstiil) või süttimisohhtlike ainete läheduses. Laadija temperatuuri tõusu tõttu laadimisprotsessi ajal on tulekahju oht.
- Kontrollige iga kord enne kasutamist laadija, kaabli ja pistiku seisukorda. Kui leiata kahjustusi - ärge kasutage laadijat. Ärge püüdke laadija lahti võtta. Viige kõik remonditööd volitatud hooldustöökotta. Laadija ebaõige paigaldamine võib põhjustada elektrilöögi või tulekahju ohtu.
- Lapsed ja füüsiliselt, emotsionaalselt või vaimselt puudega isikud, samuti muud isikud, kelle kogemused või teadmised ei ole piisavad, ei kasutada laadijat kõiki ohutusabinõusid järgides, ei tohiks kasutada laadijat ilma vastutava isiku järelevalveta. Vastasel juhul on oht, et seadme valesti käsitsemine võib põhjustada vigastusi.
- Kui laadijat ei kasutata, tuleb see vooluvõrgust lahti ühendada.
- Tuleb järgida kõiki laadimisjuhiseid ning akut ei tohi laadida temperatuuril, mis jääb väljapoole kasutusjuhendis esitatud nimiväärtuste tabelis määratud vahemikku. Vale laadimine või laadimine väljaspool ettenähtud vahemikku võib akut kahjustada ja suurendada tulekahjuohtu.

LAADIMISE PARANDAMINE

- Defektset laadija ei tohi parandada. Laadija parandamine on lubatud ainult tootja või volitatud teeninduskeskuse poolt.
- Kasutatud laadija tuleb viia seda tüüpi jäätmete kõrvaldamiskeskusesse.
- TÄHELEPANU: Seade on mõeldud kasutamiseks siseruumides.
- Vaatamata ohutu konstruktsiooni, ohutusmeetmete ja täiendavate kaitsemeetmete kasutamisele, on töö käigus alati olemas vigastuste jääkoht.

Li-ionakud võivad lekkida, süttida või plahvatada, kui neid kuumutatakse kõrgel temperatuuril või kui neid lühistatakse. Ärge hoidke neid kuumadel ja päikesepaistelistel päevadel autos. Ärge avage akupakki. Li-ionakud sisaldavad elektroonilisi ohutsaadmeid, mis võivad kahjustada korral põhjustada aku süttimist või plahvatamist.



15. Kasutatud piktogrammide selgitus

1. Lugege kasutusjuhendit ja järgige selles sisalduvat hoiatust ja ohutustingimusi.
2. Kandke kaitseprille ja kõrvakaitseid.
3. Töötage kaitsemaskis.
4. Hoidke lapsed seadmest eemal.
5. Kaitske vihma eest.
6. Kasutamine siseruumides, kaitstud vee ja niiskuse eest.
7. Ettevaatust, teravad elemendid!
8. Kandke kaitsekindaid.

9. Taaskasutamine.
10. Teine kaitseklass.
11. Valikuline kogumine.
12. Ärge visake rakke tulle.
13. ohustab veekeskonda.
14. Ärge laske kuumust ületada 50 °C.

KONSTRUKTSIOON JA KOHALDAMINE

Nurklihvmasin on akuga töötav käeshoitav elektriline tööriist. Seda ajendab püsिमagnetiga alalisvoolukommutaatoriga mootor, mille kiirus edastatakse hammasratta nurgavõlli kaudu. Seda saab kasutada nii lihvimiseks kui ka lõikamiseks. Seda tüüpi elektrilist tööriista kasutatakse laialdaselt igat liiki kobestuste eemaldamiseks metalldetailide pinnalt, keevisõbluste pinnatöötamiseks, õhukese seinaga torude ja väikeste metalldetailide läbilõikamiseks jne. Sobivate tarvikutega saab nurklihvijat kasutada mitte ainult lõikamiseks ja lihvimiseks, vaid ka näiteks rooste, värvihihi jne puhastamiseks.

Selle kasutusvaldkondade hulka kuuluvad ulatuslikud remondi- ja ehitustööd, mis on seotud sisustuse, ruumide kohandamise jne.

Seade on mõeldud ainult kuivaks kasutamiseks, mitte poleerimiseks. Ärge kasutage elektrilist tööriista vääraht.

Väärkasutamine.

- Ärge käsitsege asbesti sisaldavaid materjale. Asbest on kantserogeenne.
- Ärge töötage materjalidega, mille tolmu on tuleohtlik või plahvatusohtlik. Elektritööriistaga töötades tekivad sademed, mis võivad tekitada auru süüdata.
- Lihvimistöödel ei tohi kasutada lõiketerasid. Lõikeketaste töötamisel ja sellise ratta külgnnaga lihvimine võib ratast kahjustada ja põhjustada operaatorile isiklikke vigastusi.

GRAAFILISTE LEHEKÜLGEDE KIRJELDUS

Allpool esitatud numeratsioon viitab seadme komponentidele, mis on näidatud käesoleva kasutusjuhendi graafilistel lehekülgedel.

1. Spindiluk nupp
2. Lüüti lukustusnupp
3. Lüüti
4. Täiendav käepide
5. Kõp
6. Väline äärik
7. Sisemine äärik
8. Kang (tera kaitse)
9. Aku
10. Aku kinnitamise nupp
11. LEDid
12. Laadija
13. Aku laetuse oleku näitamise nupp
14. Aku laetuse oleku märguanne (LEDid).

* Joonise ja toote vahel võib olla erinevusi.

SEADMED JA TARVIKUD

- Kõp - 1 tk.
Spetsiaalne mutrivõtja - 1 tk.
Täiendav käepide - 1 tk.

TÖÖKS ETTEVALMISTAMINE

AKU EEMALDAMINE / SISESTAMINE

- Vajutage patareid hoidmise nuppu (10) ja paiskake patareipaketi (9) välja (joonis A).
- Sisestage laetud aku (9) käepideme hoidikusse, kuni aku hoidmise nupp (10) kuuldavalt sisse lüübit.

AKU LAADIMINE

Seade on varustatud osaliselt laetud akuga. Akut tuleks laadida tingimustes, kus ümbritsev temperatuur on 4° C - 40° C. Uus või pikka aega kasutamata aku saavutab täieliku võimsuse umbes 3-5 laadimis- ja tühjendustsükli järele.

- Eemaldage patarei (9) seadmest (**joonis A**).
- Ühendage laadija vooluvõrk (230 V AC).
- Sisestage akupakett (9) laadijasse (12) (**joonis B**). Kontrollige, et akupakett oleks korralikult paigas (lõukatud lõpuni sisse).
- Kui laadija on ühendatud pistikupesassa (230 V AC), süttib laadija roheline LED (11), mis näitab, et pinge on ühendatud.
- Kui akupakett (9) asetatakse laadijasse (12), süttib laadijal asuv punane LED (11), mis näitab, et akut laetakse.
- Samal ajal põlevad rohelised LED-id (14), mis näitavad aku laetuse seisukorda, pulseerivalt eri mustrites (vt kirjeldus allpool).

Kõikide LED-ide impulssvalgustus - näitab aku tühjenemist ja laadimisvajadust.

2 LED-i pulseeriv valgustus - näitab osalist tühjenemist.

Pulseeriv 1 LED - näitab aku kõrget laetuse taset.

Kui aku on laetud, süttib laadija LED (11) roheliselt ja kõik aku laetuse oleku LED-id (14) põlevad pidevalt. Teatud aku aega möödudes (umbes 15s) kustuvad aku laadimiseoleku LED-id (14).

Akut ei tohiks laadida kauem kui 8 tundi. Selle aja ületamine võib kahjustada aku elemente. Laadija ei lülitu automaatselt välja, kui aku on täielikult laetud. Laadija roheline LED jääb põlema. Aku laadimise oleku LED lülitub mõne aja möödudes välja. Enne aku laadimiseadme pistikupesast eemaldamist ühendage vooluvõrk lahti. Vältige järjestikuseid lühikesi laadimisi. Ärge laadige akusid pärast lühiajalist kasutamist. Vajalike laadimisaeegade märkimisväärne vähenemine näitab, et aku on kulunud ja tuleks vahetada välja vahetada.

Akud muutuvad laadimise ajal soojaks. Ärge alustage tööd kohe pärast laadimist - oodake, kuni aku on saavutanud toatemperatuuri. See hoiab ära aku kahjustumise.

AKU LAETUSE OLEKU NÄITAMINE

Aku on varustatud aku laetuse oleku näiduga (3 LED-lambi) (14). Aku laetuse seisundi kontrollimiseks vajutage aku laetuse seisundi näidiku nuppu (13) (**joonis C**). Kõigi valgusdioodide süttimine näitab aku kõrget laetuse taset. 2 diodi põlemine näitab osalist tühjenemist. Ainult 1 diodi põlemine näitab, et aku on tühi ja vajab laadimist.

KILBI PAIGALDAMINE JA REGULEERIMINE

Terakaitse kaitseb operaatorit prahi, töövahendi juhusliku kokkupuute või sademete eest. Kaitse tuleb alati paigaldada nii, et selle kattev osa oleks operaatori poole suunatud.

- Terakaitse kinnituse konstruktsioon võimaldab kaitse optimaalsesse asendisse seadmist ilma tööriistadeta.
- Lõdvendage ja tõmmake hooba (8) ketta keetakorral (5) tagasi.
- Keerake kettakaitse (5) soovitud asendisse.
- Lukustage hooba(8) langetades.
- Kettakaitse eemaldamine ja reguleerimine toimub vastupidises järjekorras kui selle paigaldamine.

TÖÖRIISTA ASENDAMINE

- Tööriistade vahetamise ajal tuleb kanda töökindaid.
- Spindilukustusnuppu (1) kasutatakse ainult lihvimasina spindli lukustamiseks töövahendi paigaldamisel või eemaldamisel. Seda ei tohi kasutada pidurdusnupuna, kui ketas pöörleb. See võib kahjustada lihvimisseadet või vigastada kasutajat.

KETTA PAIGALDAMINE

- Alla 3 mm paksuste lihvimis- või lõikekettade puhul tuleb välimise ääriku (6) mutter keerata kettaküljele tasakesi (joonis D).
- Vajutage spindliluku nuppu (1).

- Sisestage spetsiaalne võti (tarnitud) välisääriku (6) aukudesse (**joonis E**).
- Keerake võtit - keerake lahti ja eemaldage välimine äärik (6).
- Asetage ketas nii, et see surutakse vastu sisemise ääriku (7) pinda.
- Keerake välisäärik (6) kinni ja pingutage seda kergelt spetsiaalse mutrivõtmega.
- Plaatide lahtivõtmine toimub vastupidises järjekorras kui kokkupanek. Kokkupaneku ajal tuleb ketas suruda vastu sisemise ääriku (7) pinda ja asetada selle alumisele küljele keskeltäbi.

KEERMESTATUD AUGUGA TÖÖVAHENDITE PAIGALDAMINE

- Vajutage spindliluku nuppu (1).
- Eemaldage eelnevalt paigaldatud tööriist - kui see on paigaldatud.
- Enne paigaldamist eemaldage mõlemad äärikud - sisemine äärik (7) ja välimine äärik (6).
- Keerake töövahendi keermestatud osa spindlile ja pingutage seda veidi.
- Keermestatud aukudega töövahendite lahtivõtmine toimub vastupidises järjekorras kui kokkupanek.

NURKLIHVJA PAIGALDAMINE NURKLIHVJA STATIIVILE

Nurklihvijat on lubatud kasutada nurklihvijate jaoks ettenähtud statiivil, kui see on nõuetekohaselt paigaldatud vastavalt statiivi tootja koostamisjuhistele.

TÖÖ / SEADED

Kontrollige enne lihvimisrattaga töötamist selle seisukorda. Ärge kasutage kateidse, pragunenud või muul viisil kahjustatud lihvimisrattasid. Kulunud ketas või harja tuleb enne kasutamist kohe uue vastu vahetada. Kui olete töö lõpetanud, lülitage lihvimismasin alati välja ja oodake, kuni töövahend on täielikult seiskunud. Alles siis võib lihvimisseadme ära panna. Ärge pidurdage pöörlevat lihvketast, surudes seda vastu töödeldavat detaili.

- Ärge kunagi koormake lihvijat üle. Elektritööriista kaal avaldab tööriista tõhusaks kasutamiseks piisavat survet. Ülekoormus ja liigne surve võivad põhjustada elektritööriista ohtliku purunemise.
- Kui lihviija kukub töö käigus, tuleb töövahend kindlasti kontrollida ja vajaduse korral välja vahetada, kui leitakse, et see on kahjustatud või deformeerunud.
- Ärge kunagi lõige töövahendit vastu töömaterjali.
- Vältige kettaga põrgatamist ja kraapimist, eriti kui töotate nurkades, teravalt servadel jne (see võib põhjustada kontrolli kaotamist ja tagasilööki). (see võib põhjustada kontrolli kaotamist elektrilise tööriista üle ja tagasilöögi efekti).
- Ärge kunagi kasutage puidu lõikamiseks mõeldud saeterasid ketasagidest. Selliste saeterade kasutamine põhjustab sageli elektrilise tööriista tagasilöögi nähtuse, kontrolli kaotuse ja võib põhjustada operaatori vigastusi.

ON/OFF

Hoidke lihvijat käivitamise ja töötamise ajal mõlema käega. Lihviija on varustatud ohutuslülitiga, et vältida juhuslikku käivitamist.

- Vajutage ohutusnuppu (2).
- Vajutage sisse-/väljalülitusnuppu (3) (**joonis F**).
- Lülitusnupule (3) rõhu vabastamine peatab lihvimasina.
- Pärast lihvimasina käivitamist oodake enne töö alustamist, kuni lihvimisratas on saavutanud maksimaalse kiiruse. Lülitit ei tohi kasutada, kui lihviija on sisse- või väljalülitatud. Lihvimisseadme lülitit tohib kasutada ainult siis, kui elektriline tööriist on töödeldavast detailist eemal.

CUTTING

- Nurklihvijaga saab lõigata ainult sirgjoonelisel.
- Ärge lõigake materjali käes hoides.
- Suured töödeldavad detailid tuleb toetada ja tuleb jälgida, et toetuspunktid oleksid lõikeini lähedal ja materjali otsas. Stabiilselt asetatud materjal ei kipu lõikamise ajal liikuma.

- Väikesed töödeldavad detailid tuleb kinnitada nt vaagnas, klambrite abil jne. Materjal tuleks kinnitada nii, et lõikekoht oleks kinnituselemendi lähedal. See tagab suurema lõiketäpsuse.
- Ärge lubage lõikeketta vibreerimist ega tampimist, sest see halvendab lõikekvaliteeti ja võib põhjustada lõikeketta purunemise.
- Lõikekettale ei tohi lõikamise ajal avaldada külgsurvet.
- Kasutage õiget lõikeketast sõltuvalt lõigatavast materjalist.
- Materjali läbilõikamisel on soovitatav, et etteande suund oleks kooskõlas lõikeketta pöörelemissuunaga.
- Lõike sügavus sõltub ketta läbimõõdust (**joonis G**).
- Kasutada tohib ainult selliseid kettaid, mille nimiläbimõõt ei ole suurem kui lihvimisudelil jaoks soovitatud nimiläbimõõt.
- Sügavaid lõikeid tehes (nt profiilid, ehitusplokid, tellised jne) ärge laske kinnitussäärikutel puutuda toorikuga kokku.
- Lõikekettad saavutavad töö ajal väga kõrge temperatuuri - ärge puudutage neid kaitsmata kehaosadega enne, kui need on maha jahtunud.

SANDIMINE

Lihvimistõid saab teha näiteks lihviskettade, tassikettade, klappketaste, abrasiivvillaga ketaste, traatharjade, painduvate liivapaberi ketaste jne abil. Iga ketas- ja toorikutüüp nõuab sobivat töövõtet ja asjakohaste isikukaitsesevahendite kasutamist.

- Lõikamiseks mõeldud kettaid ei tohiks kasutada lihvimiseks.
- Lihvimiskettad on mõeldud materjali eemaldamiseks ketta servaga.
- Ärge lihvige ketta külgpinnaga. Optimaalne töönurk selle ketastüübi puhul on 30° (joonis H).
- Lihvimistõid tohib teha ainult materjali jaoks sobivate lihviskettadega.
- Lamelkettaga, abrasiivvillakettaga ja liivapaberi paindlike ketastega töötamisel tuleb jälgida, et oleks tagatud õige töönurk (joonis I).
- Ärge lihvige kogu ketaste pinda.
- Seda tüüpi kettaid kasutatakse tasaste pindade töötlemiseks.
- Traatharjad on mõeldud peamiselt profiilide ja raskesti ligipääsetavate kohtade puhastamiseks. Neid saab kasutada näiteks rooste, värvikihki jne eemaldamiseks materjali pinnalt. (joonis K).
- Kasutada tohib ainult selliseid töövahendeid, mille lubatud kiirus on suurem või võrdne nurklihviku maksimaalse kiirusega ilma koormuseta.

KÄITAMINE JA HOOLDUS

Enne paigaldamist, reguleerimist, parandamist või kasutamist eemaldage aku seadmest.

HOOLDUS JA LADUSTAMINE

- Seadet on soovitatav puhastada kohe pärast iga kasutamist.
- Ärge kasutage puhastamiseks vett ega muid vedelikke.
- Seadet tuleks puhastada kuiva lapiga või puhuda madala rõhuga suruõhuga.
- Ärge kasutage mingeid puhastusvahendeid ega lahusteid, sest need võivad kahjustada plastosasisi.
- Puhastage regulaarselt mootori korpuse ventilaatsiooniavad, et vältida seadme ülekuumenemist.
- Kui kommutaatoril tekib liigne sädemete teke, laske kvalifitseeritud isikul kontrollida mootori süsiharjade seisundit.
- Hoidke seadet alati kuivas ja lastele kättesaamatus kohas.
- Hoidke seadet aku eemaldatud akuga.
- Kõik defektid peab kõrvaldama tootja volitatud teenindusosakond.

TEHNILISED NÄITAJAD

RATING ANDMED

Juhtmeta nurklihvija	
Parameeter	Väärtus
Aku pinge	18 V DC
Nimikiirus	10 000 min ⁻¹

Max. ketta läbimõõt	125 mm
Ketta sisemine läbimõõt	22,2 mm
Spindli niit	M14
Kaitseklass	III
Mass	1,65 kg
Tootmisaasta	2022
58GE130 tähistab nii tüübi- kui ka masina nimetust.	

Graphite Energy+ süsteemi akud

Parameeter	Väärtus		
	58G001	58G004	58G086
Aku pinge	18 V DC	18 V DC	18 V DC
Aku tüüp	Li-Ion	Li-Ion	Li-Ion
Aku mahutavus	2000 mAh	4000 mAh	6000 mAh
Keskonnatemperatuur vahemik	4° C - 40° C	4° C - 40° C	4° C - 40° C
Laadimisaeg laadija 58G002 abil	1 h	2 h	3 h
Mass	0,400 kg	0,650 kg	0,95 kg
Tootmisaasta	2022	2022	2022

Graphite Energy+ süsteemi laadija

Parameeter	Väärtus	Väärtus
Laadija tüüp	58G002	58G085
Toitepinge	230 V AC	230 V AC
Tarnesagedus	50 Hz	50 Hz
Laadimispinge	22 V DC	22 V DC
Maksimaalne laadimisvool	2300 mA	3000 mA
Keskonnatemperatuuri vahemik	4° C - 40° C	4° C - 40° C
Aku laadimisaeg 58G001	1 h	45 min
Aku laadimisaeg 58G004	2 h	90 min
Aku laadimisaeg 58G086	3 h	135 min
Kaitseklass	II	II
Mass	0,300 kg	0,710 kg
Tootmisaasta	2022	2022

MÜRA JA VIBRATSIOONI ANDMED

Helirõhu tase	L _{PA} = 85,3 dB (A) K=3dB (A)
---------------	---

Helivõimsuse tase		$L_{WA} = 96,3 \text{ dB (A) } K=3 \text{ dB (A)}$
Vibratsioonikiirenduse (peamine käepide) väärtus		$a_h = 4,019 \text{ m/s}^2 \text{ } K=1,5 \text{ m/s}^2$
Vibratsioonikiirenduse (lisakäepide) väärtus		$a_h = 8,843 \text{ m/s}^2 \text{ } K=1,5 \text{ m/s}^2$

Teave müra ja vibratsiooni kohta

Seadme mürataset kirjeldatakse järgmiselt: kiratava helirõhu tase L_{pA} ja helivõimsuse tase L_{WA} (kus K tähistab mõõtemääramatust). Seadme tekitatud vibratsiooni kirjeldatakse vibratsioonikiirenduse väärtusega a_h (kus K tähistab mõõtemääramatust).



Käesolevas juhendis esitatud helirõhu tase L_{pA} , helivõimsuse tase L_{WA} ja vibratsioonikiirenduse väärtus a_h on mõõdetud vastavalt standardile EN 60745-1. Esitatud vibratsioonitaset a_h võib kasutada seadmete võrdlemiseks ja vibratsiooniga kokkupuute esialgseks hindamiseks.

Esitatud vibratsioonitase iseloomustab ainult seadme põhikasutust. Kui seadet kasutatakse muudes rakendustes või koos teiste töövahenditega, võib vibratsioonitase muutuda. Kõrgemat vibratsioonitaset mõjutab seadme ebapiisav või liiga harv hooldus. Eespool nimetatud põhjused võivad põhjustada suuremat vibratsioonikoormust kogu tööperioodi jooksul.

Vibratsiooniga kokkupuute täpseks hindamiseks tuleb arvesse võtta ajavahemikke, mil seade on välja lülitatud või kui see on sisse lülitatud, kuid ei kasutata tööks. Kui kõik tegurid on täpselt hinnatud, võib kogu vibratsioonikiiritus osutada palju väiksemaks.

Selleks, et kaitsa kasutajat vibratsiooni mõju eest, tuleks rakendada täiendavaid ohutusmeetmeid, näiteks masina ja töövahendite tsüklist hooldust, piisava käetemperatuuri tagamist ja nõuetekohast töökorraldust.

KEKKONNAKAITSE

	Elektritoitega tooteid ei tohiks hävitada koos olmejäätmetega, vaid need tuleks viia asjakohasesse jäätmekäitluskohtadesse. Teabe saamiseks kõrvaldamise kohta võtke ühendust oma toote edasimüüja või kohaliku omavalitsusega. Elektri- ja elektroonikaseadmete jäätmed sisaldavad keskkonnasobralikke aineid. Taaskasutamata seadmed kujutavad endast potentsiaalset ohtu keskkonnale ja inimeste tervisele.
 Li-Ion	Laetavaid patareisid/akusid ei tohi visata olmejäätmete hulka, samuti ei tohi neid visata tulle või vette. Kahjustatud või kasutatud patareisid tuleb nõuetekohasel ringlusse võtta vastavalt kehtivale patareide ja akude kõrvaldamise direktiivile.

"Grupa Topex Spółka z ograniczoną odpowiedzialnością" Spółka komandytowa, mille registrijärgne asukoht on Varssavis, ul. Pograniczna 2/4 (edaspidi "Grupa Topex") teatab, et kõik autoritoogused käesoleva käsiraamatu (edaspidi "käsiraamat") sisule, sealhulgas muu hulgas Selle tekst, fotod, diagrammid, joonised ja koostamine kuuluvad eranditult Grupa Topexile ja on õigustatud alalt vastavalt 4. veebruaril 1994. aasta seadusele autoritooguse ja selle seaduse õiguste kohta (s.o. Teataja 2006 nr 90 Poz. 631, muudetud kujul). Kogu käsiraamatu ja selle üksikute elementide kopeerimine, tõõtelmine, avaldamine ja muutmine ärilistel eesmärkidel ilma Grupa Topexi kirjaliku nõusolekuta on rangelt keelatud ning võib kaasa tuua tsiviil- ja kriminaalvastutuse.

EÜ vastavusdeklaratsioon

Tootja: Grupa Topex Sp. z o.o. Sp.k., Pograniczna 2/4 02-285
Warszawa; Grupa Topex Sp. z o.o. Sp.k., Pograniczna 2/4 02-285
Warszawa

Toode: Kaubamärk: akutoiteta nurklühvija

Mudel: 58GE130

Kaubanimi: GRAPHITE

Seerianumber: 00001 + 99999

Käesolev vastavusdeklaratsioon on välja antud tootja ainuvastutuses.

Eespool kirjeldatud toode vastab järgmistele dokumentidele:

Masindirektiiv 2006/42/EÜ

Elektromagnetilise ühilduvuse direktiiv 2014/30/EL

RoHS direktiiv 2011/65/EL, muudetud direktiiviga 2015/863/EL

Ja vastab standardite nõuetele:

EN 60745-1:2009+A11:2010; EN 60745-2-3:2011+A2:2013+A11:2014+A12:2014+A13:2015; EN 55014-1:2017; EN 55014-2:2015; EN IEC 63000:2018

Käesolev deklaratsioon käsitleb ainult masinat sellisena, nagu see on turule viidud, ja ei hõlma komponente mida lõppkasutaja lisab või mida ta teostab hiljem.

Tehnilise toimiku koostamiseks volitatud ELi residentid isiku nimi ja aadress:

Allkirjastatud järgmistele isikute nimel:

Grupa Topex Sp. z o.o. Sp.k.

2/4 Pograniczna tänäv

02-285 Varssavi

Paweł Kowalski

Paweł Kowalski

TOPEX GROUP Kvaliteediametrik

Varssavi, 2022-07-12

BG

ПРЕВОД (РЪКОВОДСТВО ЗА ПОТРЕБИТЕЛЯ)

АКУМУЛАТОРЕН ЪГЛОШЛАЙФ
58GE130

ЗАБЕЛЕЖКА: ПРЕДИ ДА ИЗПОЛЗВАТЕ УРЕДА, ПРОЧЕТЕТЕ ВНИМАТЕЛНО ТОВА РЪКОВОДСТВО И ГО ЗАПАЗЕТЕ ЗА БЪДЕЩИ СПРАВКИ.

СПЕЦИФИЧНИ РАЗПОРЕДБИ ЗА БЕЗОПАСНОСТ

СПЕЦИАЛНИ РАЗПОРЕДБИ ЗА БЕЗОПАСНА РАБОТА С ЪГЛОШЛАЙФИ

ИНСТРУКЦИИ ЗА БЕЗОПАСНОСТ ПРИ ШЛАЙФАНЕ, ШЛИФОВАНЕ С ШКУРКА, РАБОТА С ТЕЛЕНИ ЧЕТКИ И РЪЗАНЕ С ШЛИФОВЪЧЕН ДИСК

- Тази машина може да се използва като обикновена шлайфмашина, шлайфмашина с шкурка, шлайфмашина с телена четка и като машина за рязане на шлифовъчни дискове. Спазвайте всички инструкции за безопасност, указания, описания и данни, доставени с машината. *Неспазването на следните инструкции може да представлява опасност от токов удар, пожар и/или сериозно нараняване.*
- Това устройство не трябва да се използва за полиране. Използването на устройството за друга работна дейност, различна от предвидената, може да доведе до опасности и наранявания.
- Не използвайте аксесоари, които не са специално предназначени и препоръчани от производителя за уреда. *Фактът, че даден аксесоар може да се монтира към уреда, не е гаранция за безопасното му използване.*
- Допустимата скорост на използвания работен инструмент не трябва да бъде по-малка от максималната скорост, посочена върху *оборудването. Работен инструмент, който се върти по-бързо от допустимата скорост, може да се счули и части от него да се разпият.*
- Вършините диаметър и дебелината на работния инструмент трябва да съответстват на размерите на оборудването. Работни инструменти с неправилни размери не могат да бъдат достатъчно добре зацъпени или проверени.
- Работните инструменти с резбова вложка трябва да прилягат точно към резбата на шпиндела. При работни инструменти с монтиран фланец диаметърът на отвора на работния инструмент трябва да съответства на диаметъра на фланеца. *Работни инструменти, които не могат да паснат точно на машината, ще се въртят неравномерно, ще вибрират много силно и могат да доведат до зазуба на контрол над машината.*
- При никакви обстоятелства не трябва да се използват повредени работни инструменти. Проверявайте инструментите преди всяка употреба, напр. шлифовъчните дискове за отчупвания и пукнатини, шлифовъчните

подложки за пукнатини, абразия или силно износване, телените четки за разхлабени или скъсани жици. Ако машината или работният инструмент е паднал, проверете го за повреди или използвайте друг неповреден инструмент. Ако инструментът е проверен и закрепен, машината трябва да се включи на най-високата си скорост за една минута, като се внимава операторът и намиращите се наблизо странични лица да са извън зоната на въртящия се инструмент. *Повредените инструменти обикновено се чуват по време на това тестово време.*

- Трябва да се носят лични предпазни средства. В зависимост от вида на работата носете защитна маска, покриваща цялото лице, защитни очила или предпазни очила. Ако е необходимо, използвайте противопохова маска, защита на слуха, защитни ръкавици или специална престилка, за да се предпазите от малки частици от изтъркан и обработен материал. *Предпазвайте очите си от въздушни чужди тела, образувани по време на работа. Маска за прах и дихателна защита трябва да филтрират праха, генериран по време на работа. Излагането на шум за продължителен период от време, може да доведе до загуба на слуха.*
- Трябва да се внимава страничните лица да са на безопасно разстояние от зоната на действие на уреда. Всеки, който се намира в близост до работната машина, трябва да използва лични предпазни средства. *Отломки от детайли или счупени работни инструменти могат да се откърлят и да причинят нараняване дори извън непосредствената зона на обхвата.*
- Когато извършвате работа, при която инструментът може да падане на скрити електрически проводници, дръжте инструмента само за изолираните повърхности на дръжката. *Контактът с мрежовия кабел може да доведе до предаване на напрежение към металните части на инструментa, което може да доведе до токов удар.*
- Никога не поставяйте уреда, преди работният инструмент да е спрял напълно. *Въртящият се инструмент може да влезе в контакт с повърхността, върху която е поставен, и така да загубите контрол над уреда.*
- Не пренасяйте машината, докато е в движение. *Случаен контакт на облеклото с въртящ се работен инструмент може да доведе до издърпването му и пробиване на работния инструмент в тялото на оператора.*
- Почиствайте редовно вентилационните отвори на устройството. *Вентилаторът на двигателя засмуква прах в корпуса и голямото натрупване на метален прах може да предизвика електрическа опасност.*
- Не използвайте уреда в близост до запалими материали. *Искрите могат да ги запалят.*
- Не използвайте инструменти, които изискват течни охлаждащи течности. *Използването на вода или други течни охлаждащи течности може да доведе до токов удар.*

ИЗВЪРЛЯНЕ И СЪОТВЕТНИ СЪВЕТИ ЗА БЕЗОПАСНОСТ

- Откайтъ е внезапната реакция на машината при блокиране или препятстване на въртящ се инструмент, като например шлифовъчен диск, шлифовъчна плоча, телена четка и др. Заклещването или блокирането води до внезапно спиране на въртящия се работен инструмент. По този начин неконтролираното устройство ще бъде дръпнато в посока, обратна на посоката на въртене на работния инструмент. Когато например шлифовъчният диск се заклепти или заклепти в обработвания детайл, потопеният ръб на шлифовъчния диск може да се блокира и да доведе до неговото изпадане или изхвърляне. Тогава движението на шлифовъчния диск (към или от оператора) зависи от посоката на движението на диска в точката на блокиране. Освен това шлифовъчните копелa могат и да се счупят.
- Откайтъ е последица от неправилно или неправилно използване на устройството. То може да бъде избегнато чрез предприемане на подходящи предпазни мерки, описани по-долу.
- **Устройството трябва да се държи здраво, като тялото и ръцете трябва да са в позиция, която да смекчава отката. Ако в стандартното оборудване е включена**

помощна ръкохватка, тя винаги трябва да се използва, за да се осигури възможно най-голям контрол върху силите на отката или момента на отката по време на пускане. Операторът може да контролира явленията на тласъка и отката, като вземе подходящи предпазни мерки.

- **Никога не дръжте ръцете си в близост до въртящи се работни инструменти. Работният инструмент може да нарани ръката ви поради откат.**
- **Пазете далеч от зоната на стрелбата, където устройството ще се движи при откат. В резултат на отката устройството се движи в посока, обратна на движението на шлифовъчния диск в точката на блокиране.**
- **Бъдете особено внимателни при обработката на ъгли, остри ръбове и др. Предпазвайте работните инструменти от отклоняване или блокиране.**
- **Въртящият се работен инструмент е по-податлив на заклинване при обработване на ъгли, остри ръбове или ако е отхвърлен назад. Това може да стане причина за загуба на контрол или откат.**
- **Не използвайте дървени или зъбни дискове.**
- **Работните инструменти от този тип често предизвикват откат или загуба на контрол.**

СПЕЦИАЛНИ ИНСТРУКЦИИ ЗА БЕЗОПАСНОСТ ПРИ ШЛИФОВАНЕ И РЪЗАНЕ С ШЛИФОВЪЧЕН ДИСК

- **Използвайте само шлифовъчен диск, предназначен за машината, и предпазител, предназначен за диска.** Шлифовъчните дискове, които не са предназначени за дадена машина, не могат да бъдат достатъчно защитени и не са достатъчно безопасни.
- **Извитите шлифовъчни дискове трябва да се монтират така, че шлифовъчната им повърхност да не излиза извън ръба на защитния капак.** Неправилно монтиран шлифовъчен диск, който стърчи извън ръба на защитния капак, не може да бъде достатъчно защитен.
- **Предпазителът трябва да бъде здраво прикрепен към машината, за да се гарантира възможно най-висока степен на безопасност - разположен така, че откритата част на шлифовъчния диск, обърната към оператора, да бъде възможно най-малка.** Предпазителът предпазва оператора от отломки, случаен контакт с шлифовъчния диск, както и от искри, които биха могли да запалят облеклото.
- **Шлифовъчните дискове могат да се използват само за работата, за която са предназначени.**
- **Например, никога не шлифовайте със страничната повърхност на отрезния диск.** Отрезните дискове са предназначени за отстраняване на материал с ръба на диска. Въздействието на страничните сили върху тези шлифовъчни дискове може да ги счупи.
- **Винаги използвайте неповредени притискащи фланци с правилен размер и форма за избрани шлифовъчен диск.** Правилните фланци поддържат шлифовъчния диск и по този начин намаляват опасността от счупване на диска. Фланците за отрезни дискове могат да се различават от тези за други шлифовъчни дискове.
- **Не използвайте износени шлифовъчни дискове от по-големи машини.** Шлифовъчните дискове за по-големи машини не са предназначени за по-високи обороти, които са характерни за по-малките машини, и поради това могат да се счупят.

ДОПЪЛНИТЕЛНИ СПЕЦИФИЧНИ ИНСТРУКЦИИ ЗА БЕЗОПАСНОСТ ПРИ РЪЗАНЕ С ШЛИФОВЪЧЕН ДИСК

- **Избягвайте заклещване на режещия диск или прекалено силна натиск. Не правете прекалено дълбоки разрези.** Прекомерното натоварване на режещия диск увеличава неговото натоварване и склонността му към заклещване или блокиране, а оттам и възможността за изхвърляне или счупване.
- **Избягвайте зоната пред и зад въртящия се режещ диск.** Преместването на режещия диск в обработвания детайл далеч от вас може да доведе до откат на машината с въртящия се диск директно към вас в случай на откат.

- В случай на заседнал режещ диск или спиране, изключете машината и изчакайте, докато дискът спре напълно. Никога не се опитвайте да издърпате все още движещия се диск от зоната на рязане, тъй като това може да предизвика откат. Трябва да се открие и отстранят причината за заседането.
- Не рестартирайте машината, докато тя е в материала. Преди да продължите да режете, режещият диск трябва да достигне пълната си скорост. В противен случай шлифовъчният диск може да се закачи, да изскочи от обработвания детайл или да предизвика откат.
- Плочите или големите предмети трябва да се подпират преди обработка, за да се намали рискът от откат, причинен от заклекен диск. Големите детайли могат да се огънат под собственото си тегло. Детайлът трябва да бъде подпрян от двете страни, както в близост до линията на рязане, така и по ръба.
- Бъдете особено внимателни, когато изрязвате отвори в стени или работите в други невидими зони. Потопяването на режещия диск в материала може да доведе до откат на инструмента, ако той се сблъска с газови тръби, водопроводни тръби, електрически кабели или други предмети.

СПЕЦИАЛНИ ИНСТРУКЦИИ ЗА БЕЗОПАСНОСТ ПРИ ШЛИФОВАНЕ С ШУРКА

- Не използвайте прекалено големи листовے шурка. Когато избирате размера на шурката, следвайте препоръките на производителя. Шурка, която стърчи извън шлифовъчната плоча, може да причини нараняване и да доведе до блокиране или скъсване на хартията или до откат.

СПЕЦИАЛНИ ИНСТРУКЦИИ ЗА БЕЗОПАСНОСТ ПРИ РАБОТА С ТЕЛЕНИ ЧЕТКИ

- Трябва да се има предвид, че дори при нормална употреба има загуба на парчета тел през четката. Не претоварвайте проводниците, като прилагате твърде голям натиск. *Пренасяните по въздуха парчета тел могат лесно да пробият тънко облекло и/или кожа.*
- Ако е препоръчан предпазител, предотвратете контакта на четката с предпазителя. *Диаметърът на четките за плочи и тенджери може да се увеличи вследствие на налягането и центробежните сили.*
- Винаги носете предпазни очила, когато работите с телени четки.

ДОПЪЛНИТЕЛНА ИНФОРМАЦИЯ ЗА БЕЗОПАСНОСТ

- Преди всички монтажни работи извадете батерията от устройството.
- Инструментите за шлайфане трябва да се проверяват преди употреба. Инструментът за шлайфане трябва да е монтиран правилно и да се върти свободно. Като част от проверката пуснете машината без натоварване за поне една минута в безопасно положение. Не използвайте повредени или вибриращи шлифовъчни инструменти. Инструментите за шлайфане трябва да имат кръгла форма. Повредените шлифовъчни инструменти могат да се счупят и да причинят нараняване.
- След като монтирате шлайфация инструмент и преди да стартирате шлифовъчната машина, проверете дали шлайфацият инструмент е правилно монтиран, дали се върти свободно и дали не се закача за предпазителя.
- Бутонът за блокиране на шпиндела може да се задейства само когато шпинделът за шлифване е неподвижен.
- При инструментите, предназначени за шлифовъчни дискове с резба, проверете дали дължината на резбата на шлифовъчния диск съответства на дължината на резбата на шпиндела.
- Детайлът трябва да бъде закрепен. Закрепването на детайла в стягащо устройство или в скоба е по-безопасно, отколкото да го държите в ръка.
- Ако собственото тегло на обекта не гарантира стабилна позиция, той трябва да бъде фиксиран.
- Не докосвайте режещите и шлифовъчните дискове, преди да са изстинали.

- Не упрежнявайте страничен натиск върху шлифовъчния или режещия диск. Не режете детайли с дебелина, по-голяма от максималната дълбочина на рязане на режещия диск.
- Когато използвате фланец с бързо действие, уверете се, че вътрешният фланец, монтиран на шпиндела, е снабден с гумен O-пръстен и че този пръстен не е повреден. Също така се уверете, че повърхностите на външния фланец и вътрешния фланец са чисти.
- Използвайте бързодействащия фланец само с абразивни и режещи дискове. Използвайте само неповредени и правилно функциониращи фланци.

ПРАВИЛНО БОРАВЕНЕ С БАТЕРИЯТА И РАБОТА С НЕЯ

- Процесът на зареждане на батерията трябва да се контролира от потребителя.
- Избягвайте да зареждате батерията при температури под 0° C.
- Зареждайте батериите само със зарядното устройство, препоръчано от производителя. *Използването на зарядно устройство, предназначено за зареждане на различен тип батерии, крие риск от пожар.*
- Когато батерията не се използва, я дръжте далеч от метални предмети, като например щипки за хартия, монети, ключове, пирони, винтове или други малки метални предмети, които могат да свържат клемите на батерията на късо. *Късото съединение на клемите на батерията може да причини изгаряния или пожар.*
- В случай на повреда и/или неправилна употреба на батерията може да се отделят газове. Проветрете помещението, консултирайте се с лекар в случай на дискомфорт. *Газовете могат да увредят дихателните пътища.*
- При екстремни условия може да се получи изтичане на течност от батерията. Изтичането на течност от батерията може да причини дразнене или изгаряния. *Ако бъде открито изтичане, прецедирайте по следния начин:*
- *Внимателно изберете течността с парче плат. Избягвайте контакт на течността с кожата или очите.*
- *ако течността попадне върху кожата, съответната част от тялото трябва незабавно да се измие с голямо количество чиста вода или да се неутрализира течността с лека киселина, например лимонен сок или оцет.*
- *ако течността попадне в очите, незабавно ги изплакнете с обилно количество чиста вода в продължение на поне 10 минути и потърсете лекарска помощ.*
- **Не използвайте батерия, която е повредена или модифицирана.** *Повредените или модифицирани батерии могат да действат непредсказуемо, което да доведе до пожар, експлозия или опасност от нараняване.*
- **Батерията не трябва да бъде излагана на влага или вода.**
- Винаги дръжте батерията далеч от източници на топлина. Не я оставяйте в среда с висока температура за дълъг период от време (на пряка слънчева светлина, в близост до радиатори или навсякъде, където температурата надвишава 50°C).
- **Не излагайте батерията на огън или прекомерна топлина.** *Изпагането на огън или температура над 130°C може да доведе до експлозия.*

ЗАБЕЛЕЖКА: Температура от 130°C може да бъде посочена като 265°F.

- Трябва да се спазват всички инструкции за зареждане и батерията не трябва да се зарежда при температура извън диапазона, посочен в таблицата с номинални данни в инструкциите за експлоатация. *Неправилното зареждане или зареждането при температури извън посочения диапазон може да повреди батерията и да увеличи риска от пожар.*

РЕМОНТ НА БАТЕРИИ:

- Повредените батерии не трябва да се ремонтират. Ремонът на батерията се разрешава само от производителя или от оторизиран сервизен център.

- Използваната батерия трябва да се предаде в център за обезвреждане на този вид опасни отпадъци.

ИНСТРУКЦИИ ЗА БЕЗОПАСНОСТ ЗА ЗАРЯДНОТО УСТРОЙСТВО

- Зарядното устройство не трябва да бъде излагано на влага или вода. Навлизането на вода в зарядното устройство увеличава риска от токов удар. Зарядното устройство може да се използва само на закрито в сухи помещения.
- Изключете зарядното устройство от електрическата мрежа, преди да извършвате каквато и да е поддръжка или почистване.
- Не използвайте зарядното устройство, поставено върху запалима повърхност (напр. хартия, текстил) или в близост до запалими вещества. Поради повишаването на температурата на зареждане съществува опасност от пожар.
- Проверявайте състоянието на зарядното устройство, кабела и щепсела всеки път преди употреба. Ако откриете повреда - не използвайте зарядното устройство. Не се опитвайте да разглобявате зарядното устройство. Отнасяйте се за всички ремонти в оторизиран сервиз. Неправилният монтаж на зарядното устройство може да доведе до риск от токов удар или пожар.
- Деца и лица с физически, емоционални или умствени увреждания, както и други лица, чиито опит или познания не са достатъчни, за да работят със зарядното устройство при спазване на всички мерки за безопасност, не трябва да работят със зарядното устройство без надзора на отговорно лице. В противен случай съществува опасност от неправилно боравене с устройството, което може да доведе до нараняване.
- Когато зарядното устройство не се използва, то трябва да бъде изключено от електрическата мрежа.
- Трябва да се спазват всички инструкции за зареждане и батерията не трябва да се зарежда при температура извън диапазона, посочен в таблицата с номинални данни в инструкциите за експлоатация. Неправилното зареждане или зареждането при температури извън посочения диапазон може да повреди батерията и да увеличи риска от пожар.

РЕМОНТ НА ЗАРЯДНО

- Дефектно зарядно устройство не трябва да се ремонтира. Ремонт на зарядното устройство се разрешава само от производителя или от оторизиран сервизен център.
- Използването на зарядно устройство трябва да се предаде в център за изхвърляне на такъв тип отпадъци.
- **ВНИМАНИЕ:** Устройството е предназначено за работа на закрито.
- Въпреки използването на безопасен по своята същност дизайн, използването на мерки за безопасност и допълнителни защитни мерки, винаги съществува остатъчен риск от нараняване по време на работа.

Литиево-йонните батерии могат да протекат, да се запалят или да експлодират, ако се нагреят до висока температура или се свържат накъсо. Не ги съхранявайте в автомобилa през горещи и слънчеви дни. Не отваряйте акумулаторния блок. Li-Ion батериите съдържат електронни предпазни устройства, които при повреда могат да предизвикат запалване или експлозия на батерията.



Обяснение на използваните пиктограми

1. Прочетете инструкциите за експлоатация и спазвайте съдържаните се в тях предупреждения и условия за безопасност.
2. Носете предпазни очила и защита на ушите.
3. Работете със защитна маска.
4. Пазете децата далеч от уреда.
5. Защитете от дъжд.
6. Използване на закрито, защитено от вода и влага.
7. Внимание, остри елементи!
8. Носете защитни ръкавици.
9. Рециклиране.
10. Втори клас защита.
11. Селективно събиране.
12. Не хвърляйте клетките в огъня.
13. Представява риск за водната среда.
14. Не позволявайте топлината да надвишава 50°C.

КОНСТРУКЦИЯ И ПРИЛОЖЕНИЕ

Ъглошлайфът е ръчен електроинструмент, който се захранва от акумулаторна батерия. Задвижва се от двигател с постояннотоков комутатор с постоянен магнит, чиято скорост се предава чрез ъглов редуктор. Той може да се използва както за шлайфане, така и за рязане. Този тип електроинструмент се използва широко за отстраняване на всички видове задирания от повърхността на метални части, за повърхностна обработка на заварки, за рязане през тънкостенни тръби и малки метални части и др. С подходящите аксесоари ъглошлайфът може да се използва не само за рязане и шлайфане, но и за почистване, например на ръжда, бояджийски покрития и др.

Областите на използване включват обширни ремонтни и строителни дейности, свързани с вътрешно обзавеждане, адаптиране на помещения и др.

Уредът е предназначен само за суха употреба, а не за полиране. Не използвайте неправилно електроинструмента.

Злоупотреба.

- Не работете с материали, съдържащи азбест. Азбестът е канцерогенен.
- Не работете с материали, чиито прахове са запалими или експлозивни. При работа с електроинструмента се

получават искри, които могат да възпламенят отделяните пари.

- За шлифване не трябва да се използват отрезни дискове. Отрезните дискове работят с лицевата си страна и шлифоването със страничната страна на такъв диск може да повреди диска и да доведе до телесни повреди на оператора.

ОПИСАНИЕ НА ГРАФИЧНИТЕ СТРАНИЦИ

Номерацията по-долу се отнася до компонентите на устройството, показани на графичните страници на това ръководство.

1. Бутон за заключване на шпиндела
2. Бутон за заключване на превключвателя
3. Превключвател
4. Допълнителна дръжка
5. Щит
6. Външен фланец
7. Вътрешен фланец
8. Лост (предпазител на острието)
9. Батерия
10. Бутон за закрепване на батерията
11. Светодиоди
12. Зарядно устройство
13. Бутон за индикация на състоянието на зареждане на батерията
14. Индикация за състоянието на заряда на батерията (светодиоди).

* Възможно е да има разлики между чертежа и продукта.

ОБОРУДВАНЕ И АКСЕСОАРИ

- Щит - 1 бр.
Специален гаечен ключ - 1 бр.
Допълнителна дръжка - 1 бр.

ПОДГОТОВКА ЗА РАБОТА

ИЗВАЖДАНЕ/ПОСТАВЯНЕ НА БАТЕРИЯТА

- Натиснете бутона за задържане на батерията (10) и извадете комплекта батерии (9) (Фиг. А).
- Поставете заредената батерия (9) в държача на дръжката, докато бутонът за задържане на батерията (10) се задейства.

ЗАРЕЖДАНЕ НА БАТЕРИЯТА

Устройството се доставя с частично заредена батерия. Батерията трябва да се зарежда в условия, при които температурата на околната среда е 4^o C - 40^o C. Нова батерия или такава, която не е била използвана за дълъг период от време, ще достигне пълна мощност след приблизително 3 - 5 цикъла на зареждане и разреждане.

- Извадете батерията (9) от устройството (Фиг. А).
- Включете зарядното устройство в контакт на електрическата мрежа (230 V AC).
- Поставете акумулаторния блок (9) в зарядното устройство (12) (Фиг. Б). Проверете дали акумулаторният блок е правилно поставен (избутан докрай).
- Когато зарядното устройство е включено в контакт на електрическата мрежа (230 V AC), зеленият светодиод (11) на зарядното устройство светва, за да покаже, че напрежението е свързано.
- Когато комплектът батерии (9) се постави в зарядното устройство (12), червеният светодиод (11) на зарядното устройство ще светне, за да покаже, че батерията се зарежда.
- В същото време зелените светодиоди (14) за състоянието на заряда на батерията светят пулсиращо в различни модели (вж. описанието по-долу).

Импулсно светене на всички светодиоди - показва изтощаване на батерията и необходимост от презареждане.

Пулсиращо светене на 2 светодиода - показва частичен разряд.

Пулсиращ 1 светодиод - показва висок заряд на батерията.

Когато батерията е заредена, светодиодът (11) на зарядното устройство свети в зелено, а всички светодиоди за състоянието на зареждане на батерията (14) светят непрекъснато. След определено време (приблизително 15 сек.) светодиодите за състоянието на зареждане на батерията (14) изгасват.

Батерията не трябва да се зарежда за повече от 8 часа. Превишаването на това време може да повреди клетките на батерията. Зарядното устройство не се изключва автоматично, когато батерията е напълно заредена. Зеленият светодиод на зарядното устройство ще остане да свети. Светодиодът за състоянието на зареждане на батерията ще се изключи след определен период от време. Преди да извадите батерията от гнездото на зарядното устройство, изключете захранването. Избягвайте последователни кратки зареждания. Не зареждайте батериите след кратка употреба. Значителното намаляване на времето между необходимите презареждания показва, че батерията е износена и трябва да се смени.

Батериите се затоплят по време на процеса на зареждане. Не предприемайте работа веднага след зареждане - изчакайте, докато батерията достигне стайна температура. Това ще предотврати повреда на батерията.

ИНДИКАЦИЯ ЗА СЪСТОЯНИЕТО НА ЗАРЯДА НА БАТЕРИЯТА

Батерията е оборудвана с индикация за състоянието на заряда на батерията (3 светодиода) (14). За да проверите състоянието на заряда на батерията, натиснете бутона за индикация на състоянието на заряда на батерията (13) (Фиг. В). Светването на всички светодиоди показва високо ниво на заряд на батерията. Светването на 2 диода показва частично зареждане. Светването само на 1 диод показва, че батерията е изтощена и трябва да се зареди отново.

МОНТАЖ И НАСТРОЙКА НА ЩИТА

Предпазител на ножа предпазва оператора от отломки, случаен контакт с работния инструмент или искри. Той винаги трябва да се монтира с особено внимание, за да се гарантира, че покриващата му част е обърната към оператора.

- Конструкцията на приставката за предпазителя на ножа позволява без инструменти да се регулира предпазителят в оптимална позиция.
- Разхлабете и издърпайте назад лоста (8) на предпазителя на диска (5).
- Завъртете предпазителя на диска (5) в желаната позиция.
- Заклучете, като спуснете лоста (8).
- Свалянето и регулирането на предпазителя на диска се извършва в обратен ред на монтирането му.

ЗАМЯНА НА ИНСТРУМЕНТИ

- По време на операциите за смяна на инструменти трябва да се носят работни ръкавици.
- Бутонът за блокиране на шпиндела (1) трябва да се използва само за блокиране на шпиндела на шлайфмашината при монтиране или демонтиране на работния инструмент. Той не трябва да се използва като спирачен бутон, докато дискът се върти. Това може да доведе до повреда на шлайфмашината или до нараняване на потребителя.

МОНТАЖ НА ДИСК

- При дискове за шлайфгане или рязане с дебелина, по-малка от 3 mm, гайката на външния фланец (6) трябва да бъде завита с плоска страна от страната на диска (фиг. Г).
- Натиснете бутона за блокиране на шпиндела (1).
- Поставете специалния ключ (в комплекта) в отворите на външния фланец (6) (фиг. Д).
- Завъртете ключа - разхлабете и свалете външния фланец (6).
- Поставете диска така, че да е притиснат към повърхността на вътрешния фланец (7).
- Завинтете външния фланец (6) и леко го затегнете със специален ключ.
- Демонтажът на дисковете се извършва в обратен ред на монтажа. По време на слобяването дискът трябва да се притисне към повърхността на вътрешния фланец (7) и да се постави централно върху долната му страна.

МОНТАЖНИ РАБОТНИ ИНСТРУМЕНТИ С ОТВОР С РЕЗБА

- Натиснете бутона за блокиране на шпиндела (1).
- Отстранете монтираното преди това приспособление - ако е монтирано.
- Преди да монтирате, отстранете двата фланца - вътрешния фланец (7) и външния фланец (6).
- Завинтете резбовата част на работния инструмент върху шпиндела и леко затегнете.
- Разглобяването на работните инструменти с резбови отвори се извършва в обратен ред на слобяването.

МОНТИРАНЕ НА ЪГЛОШЛАЙФ В СТОЙКА ЗА ЪГЛОШЛАЙФ

Допустимо е ъглошлайфът да се използва в специален статив за ъглошлайфи, при условие че е монтиран правилно в съответствие с инструкциите за монтаж на производителя на статива.

РАБОТА / НАСТРОЙКИ

Проверете състоянието на шлифовъчния диск, преди да го използвате. Не използвайте струпани, напукани или повредени по друг начин шлифовъчни дискове. Износеният шлифовъчен диск или четка трябва да се замени незабавно с нов преди употреба. Когато приключите работа, винаги изключвайте шлайфмашината и изчакайте, докато работният инструмент спре напълно. Едва тогава шлайфмашината може да се прибере. Не спирайте въртящия се шлифовъчен диск, като го притискате към обработвания детайл.

- Никога не претоварвайте мелницата. Теглото на електроинструмента упражнява достатъчно налягане, за да работи ефективно. Претоварването и прекомерният натиск могат да доведат до опасно счупване на електроинструмента.
- Ако шлайфмашината падне по време на работа, е необходимо да се провери и, ако е необходимо, да се замени работният инструмент, ако се установи, че е повреден или деформиран.
- Никога не удряйте работния инструмент в обработвания материал.
- Избягвайте подскачането и стърженето на диска, особено при работа по ъгли, остри ръбове и т.н. (това може да доведе до загуба на контрол и откат). (това може да доведе до загуба на контрол върху електроинструмента и ефект на откат).
- Никога не използвайте циркулярни триони, предназначени за рязане на дърво, от циркуляри. Използването на такива дискове за трион често води до явление откат на електроинструмента, загуба на контрол и може да доведе до раняване на оператора.

ВКЛЮЧВАНЕ/ИЗКЛЮЧВАНЕ

Дръжте шлифовъчната машина с двете си ръце по време на пускане и работа. Шлайфмашината е оборудвана с предпазен превключвател за предотвратяване на случайно пускане.

- Натиснете бутона за безопасност (2).

- Натиснете бутона за включване/изключване (3) (фиг. Е).
- Отпускането на натиска върху бутона на превключвателя (3) спира работата на шлайфмашината.
- След като стартирате шлайфа, изчакайте, докато шлайфацията диск достигне максимална скорост, преди да започнете работа. Превключвателят не трябва да се задейства, докато шлайфмашината е включена или изключена. Превключвателят на шлифовъчната машина трябва да се задейства само когато електроинструментът е отдалечен от обработвания детайл.

CUTTING

- Рязането с ъглошлайф може да се извършва само по права линия.
- Не режете материала, докато го държите в ръка.
- Големите детайли трябва да се подпират и да се внимава опорните точки да са близо до линията на рязане и в края на материала. Материалът, поставен стабилно, няма да има склонност да се движи по време на рязане.
- Малките детайли трябва да се закрепват, напр. в клещи, с помощта на скоби и др. Материалът трябва да се закрепи така, че точката на рязане да е близо до закрепващия елемент. Това ще осигури по-голяма точност на рязане.
- Не допускайте вибрации или притискане на режещия диск, тъй като това ще влоши качеството на рязане и може да доведе до счупване на режещия диск.
- По време на рязане не трябва да се упражнява страничен натиск върху режещия диск.
- Използвайте правилния режещ диск в зависимост от материала, който ще се реже.
- При рязане през материал се препоръчва посоката на подаване да е в съответствие с посоката на въртене на режещия диск.
- Дълбочината на рязане зависи от диаметъра на диска (фиг. Ж).
- Трябва да се използват само дискове с номинален диаметър, не по-голям от препоръчания за модела на шлайфмашината.
- Когато правите дълбоки разрези (напр. профили, строителни блокове, тухли и др.), не позволявайте на притискащите фланци да влизат в контакт с обработвания детайл.
- По време на работа режещите дискове достигат много високи температури - не ги докосвайте с незащитени части на тялото, преди да са изстинали.

ПЯСЪКОСТРУЕНЕ

Шлайфането може да се извършва с помощта например на шлифовъчни дискове, чашковидни дискове, дискове с ламели, дискове с абразивна вълна, телени четки, гъвкави дискове за шкурка и др. Всеки тип диск и детайл изисква подходяща техника на работа и използване на подходящи лични предпазни средства.

- Дисковете, предназначени за рязане, не трябва да се използват за шлайфане.
- Шлифовъчните дискове са проектирани да отстраняват материал с ръба на диска.
- Не шлифовайте със страничната повърхност на диска. Оптималният работен ъгъл за този тип дискове е 30° (фиг. З).
- Шлайфането трябва да се извършва само с подходящи за материала шлифовъчни дискове.
- Когато работите с дискове с ламели, абразивни дискове от вълна и гъвкави дискове за шкурка, трябва да се внимава за осигуряване на правилен ъгъл на атака (фиг. I).
- Не шлифовайте цялата повърхност на диска.
- Тези видове дискове се използват за обработка на плоски повърхности.
- Телените четки са предназначени основно за почистване на профили и труднодостъпни места. Те могат да се използват за отстраняване на ръжда, боюдийски покрития и др. от повърхността на материала. (Фиг. К).
- Трябва да се използват само работни инструменти, чиито допустими обороти са по-високи или равни на максималните обороти на ъглошлайфа без натоварване.

ЕКСПЛОАТАЦИЯ И ПОДДРЪЖКА

Извадете батерията от устройството, преди да извършвате каквито и да било дейности по инсталиране, регулиране, ремонт или експлоатация.

ПОДДРЪЖКА И СЪХРАНЕНИЕ

- Препоръчва се устройството да се почиства веднага след всяка употреба.
- Не използвайте вода или други течности за почистване.
- Устройството трябва да се почиства със суха кърпа или да се продухва със съгъстен въздух с ниско налягане.
- Не използвайте никакви почистващи препарати или разтворители, тъй като те могат да повредят пластмасовите части.
- Почиствайте редовно вентилационните отвори в корпуса на двигателя, за да предотвратите прегряването на уреда.
- Ако се появи прекомерно искрене в комутатора, квалифицирано лице трябва да провери състоянието на въглеродните четки на двигателя.
- Винаги съхранявайте устройството на сухо място, недостъпно за деца.
- Съхранявайте устройството с извадена батерия.
- Всички дефекти трябва да бъдат отстранени от оторизирания сервиз на производителя.

ТЕХНИЧЕСКИ СПЕЦИФИКАЦИИ

ДАНИИ ЗА ОЦЕНЯВАНЕ

Акумулаторна ъглошлайф машина	
Параметър	Стойност
Напрежение на батерията	18 V DC
Номинална скорост	10 000 мин. ⁻¹
Максимален диаметър на диска	125 мм
Вътрешен диаметър на диска	22,2 мм
Резба на шпиндела	M14
Клас на защита	III
Маса	1,65 кг
Година на производство	2022
58GE130 означава обозначение на типа и на машината	

Системни батерии Graphite Energy+			
Параметър	Стойност		
Батерия	58G001	58G004	58G086
Напрежение на батерията	18 V DC	18 V DC	18 V DC
Тип батерия	Li-Ion	Li-Ion	Li-Ion
Капацитет на батерията	2000 mAh	4000 mAh	6000 mAh
Температурен диапазон на околната среда	4° C - 40° C	4° C - 40° C	4° C - 40° C
Време за зареждане със зарядно устройство 58G002	1 h	2 h	3 h
Маса	0,400 кг	0,650 кг	0,95 кг

Година на производство	2022	2022	2022

Системно зарядно устройство Graphite Energy+		
Параметър	Стойност	Стойност
Тип зарядно устройство	58G002	58G085
Захранващо напрежение	230 V AC	230 V AC
Честота на захранване	50 Hz	50 Hz
Напрежение на зареждане	22 V DC	22 V DC
Максимален ток на зареждане	2300 mA	3000 mA
Температурен диапазон на околната среда	4° C - 40° C	4° C - 40° C
Време за зареждане на батерията 58G001	1 h	45 минути
Време за зареждане на батерията 58G004	2 h	90 минути
Време за зареждане на батерията 58G086	3 h	135 мин.
Клас на защита	II	II
Маса	0,300 кг	0,710 кг
Година на производство	2022	2022

ДАНИИ ЗА ШУМА И ВИБРАЦИИТЕ

Ниво на звуково налягане	$L_{pA} = 85,3 \text{ dB (A) } K=3\text{dB (A)}$
Ниво на звукова мощност	$L_{WA} = 96,3 \text{ dB (A) } K=3\text{dB (A)}$
Стойност на ускорението на вибрациите (основна ръкохватка)	$a_{h1} = 4,019 \text{ m/s}^2 \text{ } K=1,5 \text{ m/s}^2$
Стойност на ускорението на вибрациите (спомагателна ръкохватка)	$a_{h2} = 8,843 \text{ m/s}^2 \text{ } K=1,5 \text{ m/s}^2$

Информация за шума и вибрациите

Нивото на шума, излъчван от оборудването, се описва чрез: нивото на излъчаното звуково налягане L_{pA} и нивото на звуковата мощност L_{WA} (където K означава неопределеността на измерването). Вибрациите, излъчвани от оборудването, се описват от стойността на вибрационното ускорение a_h (където K означава неопределеност на измерването).

Нивото на звуковото налягане L_{pA} , нивото на звуковата мощност L_{WA} и стойността на вибрационното ускорение a_h , посочени в тези инструкции, са измерени в съответствие с EN 60745-1. Даденото ниво на вибрациите a_h може да се използва за сравнение на оборудването и за предварителна оценка на излагането на вибрации.

Посоченото ниво на вибрации е представително само за основната употреба на уреда. Ако уредът се използва за други приложения или с други работни инструменти, нивото на вибрациите може да се промени. По-високото ниво на вибрации ще бъде по-вредно от недостатъчна или твърде рядка поддръжка на уреда. Посочените по-горе причини могат да доведат до повишено излагане на вибрации през целия период на работа.

За да се направи точна оценка на експозицията на вибрации, е необходимо да се вземат предвид периодите, когато

устройството е изключено или когато е включено, но не се използва за работа. След като всички фактори бъдат точно оценени, общата експозиция на вибрации може да се окаже много по-ниска.

За да се предпази потребителят от въздействието на вибрациите, трябва да се приложат допълнителни мерки за безопасност, като например циклична поддръжка на машината и работните инструменти, осигуряване на подходяща температура на ръцете и подходяща организация на работата.

ОПАЗВАНЕ НА ОКОЛНАТА СРЕДА

	Захранваните с електричество продукти не трябва да се изхвърлят заедно с битовите отпадъци, а да се предават в подходящи съоръжения за изхвърляне. Свържете се с търговеца на продукта или с местните власти за информация относно изхвърлянето. Отпадъците от електрическо и електронно оборудване съдържат инертни за околната среда вещества. Оборудването, което не се рециклира, представлява потенциален риск за околната среда и човешкото здраве.
 Li-Ion	Акумулаторните батерии/аккумулятори не трябва да се изхвърлят в битовите отпадъци, нито да се хвърлят в огън или вода. Повредените или използвани батерии трябва да се рециклират по подходящ начин в съответствие с действащата директива за изхвърляне на батерии и акумулатори.

"Grupa Torex Spółka z ograniczoną odpowiedzialnością" Spółka komandytowa със седалище във Варшава, ул. Pograniczna 2/4 (наричана по-нататък "Grupa Torex") информира, че всички авторски права върху съдържанието на това ръководство (наричано по-нататък "Ръководство"), включително, наред с другото, неговия текст, снимки, диаграми, чертежи, както и композицията му, принадлежат изключително на Grupa Torex и са обект на правна защита съгласно Закона от 4 февруари 1994 г. за авторското право и сродните му права (т.е. ДВ, бр. 90 от 2006 г., поз. 631, с измененията). Копирането, обработката, публикуването, модифицирането с търговска цел на цялото Ръководство и на отделните му елементи без съгласието на Grupa Torex, изразено в писмена форма, е строго забранено и може да доведе до гражданска и наказателна отговорност.

ЕО декларация за съответствие

Производител: Sp.k., Pograniczna 2/4 02-285 Warszawa

Продукт: Акумулаторен ъглошлифайф

Модел: 58GE130

Търговско наименование: GRAPHITE

Сериен номер: 00001 + 99999

Настоящата декларация за съответствие се издава на изключителната отговорност на производителя.

Продуктът, описан по-горе, съответства на следните документи:

Директивата за машините 2006/42/ЕО

Директива 2014/30/ЕС за електромагнитна съвместимост

Директива 2011/65/ЕС, изменена с Директива 2015/863/ЕС

И отговаря на изискванията на стандартите:

EN 60745-1:2009+A11:2010; EN 60745-2-

3:2011+A2:2013+A11:2014+A12:2014+A13:2015;

EN 55014-1:2017; EN 55014-2:2015;

EN IEC 63000:2018

Настоящата декларация се отнася само за машината, както е пусната на пазара, и не включва компоненти.

добавени от крайния потребител или извършени от него впоследствие.

Име и адрес на лицето, пребиваващо в ЕС, упълномощено да изготви техническото досие:

Подписано от името на:

Grupa Torex Sp. z o.o. Sp.k.

Улица Pograniczna 2/4

02-285 Варшава



Павел Ковалски

Отговорник по качеството на TOPEX GROUP

Варшава, 2022-07-12

HR
PRIRUČNIK ZA PRIJEVOD (KORISNIK)

BEŽIČNA KUTNA BRUSILICA 58GE130

НАПОМЕНА: PRIJE UPORABE UREĐAJA PAŽLJIVO PROČITAJTE OVAJ PRIRUČNIK I ČUVAJTE GA ZA BUDUĆU UPOTREBU.

POSEBNE SIGURNOSNE ODREDBE

POSEBNE ODREDBE ZA SIGURAN RAD KUTNIH BRUSILICA

SIGURNOSNE UPUTE ZA BRUŠENJE, BRUŠENJE BRUSNIM PAPIROM, RAD S ŽIČANIM ČETKAMA I REZANJE BRUSNIM KOTAČEM

- Ovaj stroj može se koristiti kao normalna brusilica, brusna brusilica, brusilica za žičanu četku i kao stroj za rezanje brusilice. Slijedite sve sigurnosne upute, upute, opise i podatke isporučene sa strojem.
Nepoštovanje sljedećih uputa može predstavljati opasnost od strujnog udara, požara i/ili teških ozljeda.
- Ovaj se uređaj ne smije koristiti za poliranje. Uporaba proizvoda za drugu radnu aktivnost osim predviđene radne aktivnosti može dovesti do opasnosti i ozljeda.
- Ne koristite dodatnu opremu koja nije posebno namijenjena i preporučena od strane proizvođača za uređaj. *Činjenica da se pribor može ugraditi na uređaj nije jamstvo sigurne uporabe.*
- Dopuštena brzina korištenog radnog alata ne smije biti manja od najveće brzine navedene na opremi. *Radni alat koji se okreće brže od dopuštene brzine može se slomiti, a dijelovi alata mogu se rascjepkati.*
- Vanjski promjer i debljina radnog alata moraju odgovarati dimenzijama opreme. Radni alati s pogrešnim dimenzijama ne mogu se dovoljno zaštititi ili pregledati.
- Radni alati s umetkom s navojem moraju stati točno na konac na vretenu. Za radne alate montirane na pribirnicu promjer povrta radnog alata mora odgovarati promjeru pribirnice. *Radni alati koji ne mogu točno stati na stroj rotirat će se neravnomjerno, vrlo snažno vibrirati i mogu uzrokovati gubitak kontrole nad strojem.*
- Ni pod kojim uvjetima ne smiju se koristiti oštećeni radni alati. Pregledajte alat prije svake uporabe, npr. brusne kotače za usitnjavanje i pukotine, jastučice za brušenje pukotina, abraziju ili teško trošenje, žičane četke za labave ili slomljene žice. Ako je stroj ili radni alat paoo, provjerite ima li oštećenja ili upotrijebite drugi neoštećeni alat. Ako je alat provjeren i fiksiran, stroj treba uključiti na najveću brzinu u trajanju od jedne minute, vodeći računa da su operater i promatrači u blizini izvan zone rotirajućeg alata. *Oštećeni alati obično se lome tijekom ovog vremena ispitivanja.*
- Mora se nositi osobna zaštitna oprema. Ovisno o vrsti posla, nosite zaštitnu masku koja pokriva cijelo lice, zaštitu za oči ili zaštitne naočale. Ako je potrebno, koristite masku za prašinu, zaštitu od sluha, zaštitne rukavice ili posebnu pregaču za zaštitu od malih čestica abradiranog i obrađenog materijala. *Zaštitite oči od stranih tijela u zraku nastalih tijekom rada. Maska za prašinu i zaštita dišnog sustava moraju filtrirati prašinu nastalu tijekom rada. Izloženost buci tijekom duljeg vremenskog razdoblja može dovesti do gubitka sluha.*
- Mora se paziti da promatrači budu na sigurnoj udaljenosti od područja pokrivenosti uređaja. Svatko u blizini radnog stroja mora koristiti osobnu zaštitnu opremu. *Krotine obratka ili slomljeni radni alati mogu se rascjepkati i uzrokovati ozljede čak i izvan zone neposrednog dometa.*
- Prilikom izvođenja radova na kojima alat može naići na skrivene električne žice, držite alat samo izoliranim površinama ručke. *Kontakt s mrežnim olovom može uzrokovati prijenos napona na metalne dijelove alata, što može dovesti do strujnog udara.*
- Nikada ne spuštajte uređaj prije nego što se radni alat potpuno zaustavi. *Rotirajući alat može doći u dodir s površinom na kojoj se spušta, tako da možete izgubiti kontrolu nad jedinicom.*
- Ne nosite stroj dok je u pokretu. *Slučajni kontakt odjeće s rotirajućim radnim alatom može uzrokovati njegovu uvlačenje i bušenje radnog alata u tijelo operatera.*

- Redovito čistite ventilacijske ure jedinicu. *Puhalo motora uvlači prašinu u kućište, a veliko nakupljanje metalne prašine može uzrokovati električnu opasnost.*
- Ne koristite jedinicu u blizini zapaljivih materijala. *Iskre ih mogu zapaliti.*
- Nemojte koristiti alate koji zahtijevaju tekuća rashladna sredstva. *Upotreba vode ili drugih tekućih rashladnih sredstava može dovesti do električnog udara.*

ODBACITE I RELEVANTNI SIGURNOSNI SAVJETI

- Kickback je iznenadna reakcija stroja na blokadu ili opstrukciju rotirajućeg alata, kao što su brusni kotač, brusni jastučić, žičana četka itd. Progib ili blokiranje dovodi do naglog zaustavljanja rotirajućeg radnog alata. Nekontrolirani uređaj tako će se trzati u smjeru suprotnom smjeru rotacije radnog alata. Kada se, na primjer, brusni kotač zaglavi ili zaglavi u izratku, uronjeni rub brusnog kotača može se blokirati i uzrokovati ispadanje ili izbacivanje. Kretanje brusnog kotača (prema ili dalje od operatera) tada ovisi o smjeru kretanja kotača na mjestu začepljenja. Osim toga, brusilice se također mogu slomiti.
- Trzaj je posljedica nepravilne ili nepravilne uporabe uređaja. Može se izbjeći poduzimanjem odgovarajućih mjera opreza opisanih u nastavku.
- **Uređaj treba držati čvrsto, s tijelom i rukama u položaju da omeškaju trzaj. Ako je pomoćna ručka uključena kao dio standardne opreme, uvijek je treba koristiti kako bi se imala najveća moguća kontrola nad silama trzaja ili trenutkom trzaja tijekom pokretanja. Operater može kontrolirati pojave trzaja i trzaja poduzimanjem odgovarajućih mjera opreza.**
- **Nikada se ne držite za ruke u blizini rotirajućih radnih alata. Radni alat može ozlijediti vašu ruku zbog trzaja.**
- **Držite se podalje od zone dometa u kojoj će se uređaj kretati tijekom trzaja. Kao rezultat trzaja, uređaj se kreće u suprotnom smjeru od kretanja brusnog kotača na mjestu začepljenja.**
- **Budite posebno oprezni pri obradi kutova, oštirih kubova itd. Sprječite da se radni alati odmaknu ili blokiraju.**
- **Rotirajući radni alat osjetljiviji je na ometanje pri kutovima obrade, oštirim rubovima ili ako se vrati. To može postati uzrok gubitka kontrole ili povratnog udara.**
- **Nemojte koristiti drvo ili nazubljene diskove.**
- **Radni alati ove vrste često uzrokuju trzaj ili gubitak kontrole.**

POSEBNE SIGURNOSNE UPUTE ZA BRUŠENJE I REZANJE BRUSNIM KOTAČEM

- **Koristite samo brusni kotač dizajniran za stroj i štitnik dizajniran za kotač.** Brusni kotači koji nisu alat za određeni stroj ne mogu biti dovoljno zaštićeni i nisu dovoljno sigurni.
- **Savijeni diskovi za brušenje moraju biti montirani tako da njihova površina brušenja ne strši izvan ruba zaštitnog poklopcu.** Nepravilno postavljeni brusni disk koji strši izvan ruba zaštitnog poklopcu ne može biti dovoljno zaštićen.
- **Štitnik mora biti čvrsto pričvršćen na stroj kako bi se zajamčio najveći mogući stupanj sigurnosti - postavljen tako da je dio brusnog kotača izložen i okrenut prema operateru što manji.** Čuvar štiti operatera od krhotina, slučajnog kontakta s brusnim kotačem, kao i iskri koje bi mogle zapaliti odjeću.
- **Brusilice se smiju koristiti samo za radove namijenjene njima.**
- **Na primjer, nikada ne meljete bočnom površinom odrezanog kotača.** Odrezani kotači dizajnirani su za uklanjanje materijala s rubom diska. Učinak bočnih sila na ove brusne kotače može ih slomiti.
- **Uvijek koristite neoštećene stezne priborice odgovarajuće veličine i oblika za odabrani brusni kotač.** Ispravne priborice podržavaju brusni kotač i tako smanjuju opasnost od loma kotača. Priborice za odrezane kotače mogu se razlikovati od onih za ostale brusne kotače.
- **Nemojte koristiti istrošene brusne kotače iz većih strojeva.** Brusni kotači za veće strojeve nisu dizajnirani za viši RPM koji je karakterističan za manje strojeve i stoga se može slomiti.

DODATNE POSEBNE SIGURNOSNE UPUTE ZA BRUŠENJE REZANJA KOTAČA

- **Izbjegavajte ometanje reznog diska ili previše pritiska. Nemojte praviti pretjerano duboke rezove.** Preopterećenje reznog diska povećava njegovo opterećenje i sklonost zaglavljivanju ili blokiranju, a time i mogućnost odbacivanja ili loma.
- **Izbjegavajte područje ispred i iza rotirajućeg reznog diska.** Pomicanje reznog diska u izratku od vas može uzrokovati da stroj ustukne rotirajućim diskom izravno prema vama u slučaju povratnog udara.
- **U slučaju zaglavljivanja reznog diska ili zastoja, isključite stroj i pričekaite dok se disk potpuno ne zaustavi. Nikada ne pokušavajte izvući još uvijek pokretni disk iz područja rezanja, jer to može uzrokovati trzaj.** Uzrok džema mora se otkriti i ukloniti.
- **Nemojte ponovno pokretati stroj dok je u materijalu. Rezni kotač trebao bi doseći punu brzinu prije nego što nastavi rezati.** Inače, brusni kotač može uhvatiti, skočiti s obratka ili uzrokovati trzaj.
- **Ploče ili velike predmete treba podržati prije strojne obrade kako bi se smanjio rizik od povratnog udara uzrokovano zaglavljivanjem diskom.** Radni komad treba podržati s obje strane, kako u blizini linije rezanja, tako i na rubu.
- **Posebno pazite pri rezanju rupa u zidovima ili radu u drugim nevidljivim područjima.** Rezanje diska koji uranja u materijal može uzrokovati odstupanje alata ako nađe na plinske cijevi, vodovodne cijevi, električne kabele ili druge predmete.

POSEBNE SIGURNOSNE UPUTE ZA BRUŠENJE BRUSNIM PAPIROM

- Nemojte koristiti prevelike listove brusnog papira. Prilikom odabira veličine brusnog papira slijedite preporuke proizvođača. Brusni papir koji strši izvan brusne ploče može uzrokovati ozljede i može dovesti do toga da papir postane blokirani ili rastrgan ili da ustukne ili da ustukne.

POSEBNE SIGURNOSNE UPUTE ZA RAD S ŽIČANIM ČETKAMA

- Treba uzeti u obzir da čak i uz normalnu uporabu dolazi do gubitka komada žice kroz četku. Nemojte preopterećivati žice primjenom previše pritiska. *Dijelovi žice u zraku lako se mogu probiti kroz tanku odjeću i / ili kožu.*
- Ako se preporučuje štitnik, spriječite da četkica dođe u kontakt sa štitnikom. *Promjer četkica za ploče i lonce može se povećati pritiskom i centrifugalnim silama.*
- Uvijek nosite zaštitne naočale pri radu s žičanim četkama.

DODATNE SIGURNOSNE INFORMACIJE

- Izvadite bateriju iz jedinice prije svih instalacijskih radova.
- Alati za brušenje moraju se provjeriti prije uporabe. Alat za brušenje mora biti ispravno postavljen i mora se slobodno okretati. Kao dio testa pokrenite stroj bez opterećenja najmanje jednu minutu u sigurnom položaju. Nemojte koristiti oštećene ili vibrirajuće alate za brušenje. Alati za brušenje moraju biti okruglog oblika. Oštećeni alati za brušenje mogu se slomiti i uzrokovati ozljede.
- Nakon ugradnje alata za brušenje i prije pokretanja brusilice provjerite je li alat za brušenje pravilno postavljen, da li se slobodno okreće i da li se ne hvata na štitniku.
- Gumbom za zaključavanje vretena može se upravljati samo kada glavno vreteno za brušenje miruje.
- Na alatima dizajniranim za smještaj prišlučivanih brusnih kotača provjerite je li duljina navoja brusnog kotača prikladna duljini navoja vretena.
- Radni komad mora biti osiguran. Stezanje obratka u steznom uređaju ili škripcu sigurnije je od držanja u ruci.
- Ako vlastita težina objekta ne jamči stabilan položaj, mora se popraviti.
- Ne dirajte diskove za rezanje i brušenje prije nego što se ohlade.
- Nemojte vršiti bočni pritisak na disk za brušenje ili rezanje. Nemojte rezati radne komade deblje od maksimalne dubine rezanja reznog diska.
- Kada koristite priborice za brzo djelovanje, provjerite je li unutarnja priborica postavljena na vreteno opremljena gumenim O-prstenom i da taj prsten nije oštećen. Također osigurajte da su površine vanjske priborice i unutarnje priborice čiste.

- Koristite pribornicu za brzo djelovanje samo s abrazivnim i reznim diskovima. Koristite samo neoštećene i pravilno funkcionirajuće pribornice.

PRAVILNO RUKOVANJE I RAD BATERIJE

- Postupak punjenja baterije trebao bi biti pod kontrolom korisnika.
- Izbjegavajte punjenje baterije na temperaturama ispod 0° C.
- **Baterije napunite samo punjačem koji preporučuje proizvođač.** *Upotreba punjača dizajniranog za punjenje druge vrste baterije predstavlja opasnost od požara.*
- **Kada se baterija ne koristi, držite je podalje od metalnih predmeta kao što su spajalice, kovanice, čavli za ključeve, vijci ili drugi mali metalni predmeti koji mogu kratko spojiti terminale baterije.** *Kratki spoj terminala baterije može uzrokovati opekline ili požar.*
- U slučaju oštećenja i/ili zloporabe baterije, plinovi se mogu osloboditi. **Prozračite sobu, posavjetujte se s liječnikom u slučaju nelagodje.** *Plinovi mogu oštetiti respiratorni trakt.*
- **Iscapanje tekućine iz baterije može se pojaviti u ekstremnim uvjetima.** *Tekućina koja curi iz baterije može uzrokovati iritaciju ili opekline. Ako se otkrije curenje, nastavite na sljedeći način:*
- Pažljivo obrišite tekućinu komadom tkanine. Izbjegavajte kontakt tekućine s kožom ili očima.
- ako tekućina dođe u dodir s kožom, relevantno područje na tijelu treba odmah oprati obilnim količinama čiste vode ili neutralizirati tekućinu blagom kiselinom kao što je sok od limuna ili ocat.
- ako tekućina dospjeje u oči, odmah ih isperite s puno čiste vode najmanje 10 minuta i potražite savjet liječnika.
- **Nemojte koristiti bateriju koja je oštećena ili modificirana.** Oštećene ili modificirane baterije mogu djelovati nepredvidivo, što dovodi do požara, eksplozije ili opasnosti od ozljeda.
- **Baterija ne smije biti izložena vlazi ili vodi.**
- Bateriju uvijek držite podalje od izvora topline. Ne ostavljajte ga u okruženju visoke temperature dulje vrijeme (na izravnom sunčevom svjetlu, u blizini radijatora ili bilo gdje gdje temperatura prelazi 50 °C).
- **Ne izlažite bateriju vatri ili prekomjernoj toplini.** Izloženost vatri ili temperaturama iznad 130 °C može uzrokovati eksploziju.
- **NAPOMENA:** Temperatura od 130 °C može se odrediti kao 265 ° F.
- Moraju se slijediti sve upute za punjenje, a baterija se ne smije puniti na temperaturi izvan raspona navedenog u tablici podataka o ocjenama u uputama za uporabu. Nepravilno punjenje ili na temperaturama izvan navedenog raspona može oštetiti bateriju i povećati rizik od požara.

POPRAVAK BATERIJE:

- **Oštećene baterije ne smiju se popravljati.** Popravke baterije dopušta samo proizvođač ili ovlašteni servisni centar.
- **Korišteni bateriju treba odnijeti u centar za odlaganje ove vrste opasnog otpada.**
- **SIGURNOSNE UPUTE ZA PUNJAČ**
- **Punjač ne smije biti izložen vlazi ili vodi.** Ulazak vode u punjač povećava rizik od šoka. Punjač se smije koristiti samo u zatvorenom prostoru u suhim prostorijama.
- Isključite punjač iz mreže prije održavanja ili čišćenja.
- **Ne koristite punjač postavljen na zapaljivu površinu (npr. papir, tekstil) ili u blizini zapaljivih tvari.** *Zbog porasta temperature punjača tijekom postupka punjenja postoji opasnost od požara.*
- **Prije uporabe provjerite stanje punjača, kabela i utikača svaki put. Ako se utvrdi šteta - ne koristite punjač. Ne pokušavajte rastaviti punjač.** *Sve popravke uputite u ovlaštenu servisnu radionicu. Nepravilna ugradnja punjača može dovesti do opasnosti od strujnog udara ili požara.*
- Djeca i fizički, emocionalno ili mentalno ugrožene osobe, kao i druge osobe čije iskustvo ili znanje nije dovoljno za upravljanje punjačem uz sve sigurnosne mjere opreza, ne smiju upravljati punjačem bez nadzora odgovorne osobe. Inače postoji opasnost da će uređaj biti loše vođen što će rezultirati ozljedom.
- **Kada punjač nije u uporabi, treba ga odvojiti od mreže.**
- **Moraju se slijediti sve upute za punjenje, a baterija se ne smije puniti na temperaturi izvan raspona navedenog u tablici podataka o ocjenama u uputama za uporabu.**

Nepravilno punjenje ili na temperaturama izvan navedenog raspona može oštetiti bateriju i povećati rizik od požara.

POPRAVAK PUNJAČA

- **Neispravan punjač ne smije se popraviti.** Popravke punjača dopušta samo proizvođač ili ovlašteni servisni centar.
- **Rabljeni punjač treba odnijeti u centar za odlaganje ove vrste otpada.**
- **PAŽNJA:** Uređaj je dizajniran za rad u zatvorenom prostoru.
- **Unatoč upotrebi inherentno sigurnog dizajna, primjeni sigurnosnih mjera i dodatnih zaštitnih mjera, uvijek postoji preostali rizik od ozljeda tijekom rada.**

Li-Ion baterije mogu procuriti, zapaliti se ili eksplodirati ako su zagrijane na visoke temperature ili kratkog spoja. Nemojte ih čuvati u automobilu tijekom vrućih i sunčanih dana. Ne otvarajte bateriju. Li-Ion baterije sadrže elektroničke sigurnosne uređaje koji, ako su oštećeni, mogu uzrokovati da se baterija zapali ili eksplodira.



Objašnjenje korištenih piktoograma

1. Pročitajte upute za uporabu i pridržavajte se upozorenja i sigurnosnih uvjeta koji se u njima nalaze.
2. Nosite zaštitne naočale i zaštitu za uši.
3. Radite sa zaštitnom maskom.
4. Držite djecu podalje od aparata.
5. Zaštitite od kiše.
6. Unutarnja uporaba, zaštićena od vode i vlage.
7. Oprez, oštri elementi!
8. Nosite zaštitne rukavice.
9. Recikliranje.
10. Druga klasa zaštite.
11. Selektivna zbirka.
12. Ne bacajte ćelije u vatra.
13. Predstavlja rizik za vodeni okoliš.
14. Ne dopustite da toplina prelazi 50 °C.

IZGRADNJA I PRIMJENA

Kutna brusilica ručni je električni alat koji pokreće baterija. Pokreće ga istosmjerni komutatorski motor s trajnim magnetom, čija se brzina prenosi zupčanicima. Može se koristiti i za brušenje i za rezanje. Ova vrsta električnog alata široko se koristi za uklanjanje svih vrsta neravnina s površine metalnih dijelova, površinsku obradu zavora, rezanje kroz tankoslojne cijevi i male metalne dijelove itd. Uz odgovarajući pribor, kutna brusilica može

se koristiti ne samo za rezanje i brušenje, već i za čišćenje npr. hrđe, premaza za boje itd.

Njegova područja korištenja uključuju opsežne popravke i građevinske radove vezane uz unutarnju opremu, adaptacije prostorija itd.

Uređaj je namijenjen samo za suhu uporabu, a ne za poliranje. Nemojte zloupotrebjavati električni alat.

Zloupotrijebiti.

- Ne rukujte materijalima koji sadrže azbest. *Azbest je kancerogen.*
- Ne radite s materijalima čije su prašine zapaljive ili eksplozivne. *Pri radu s električnim alatom stvaraju se iskre koje mogu zapaliti emitirane pare.*
- Odrezani kotači ne smiju se koristiti za brušenje. *Odrezani kotači rade na licu, a brušenje bočnom stranom takvog kotača može oštetiti kotač i rezultirati osobnim ozljedama operatera.*

OPIS GRAFIČKIH STRANICA

Numeriranje u nastavku odnosi se na komponente jedinice prikazane na grafičkim stranicama ovog priručnika.

1. Gumb za zaključavanje vretena
2. Gumb Zaključavanje prekidača
3. Skretnica
4. Dodatna ručka
5. Štit
6. Vanjska prirubnica
7. Unutarnja prirubnica
8. Poluga (štitnik oštrice)
9. Baterija
10. Gumb za pričvršćivanje baterije
11. Leds
12. Punjač
13. Gumb indikatora statusa napunjenosti baterije
14. Indikacija statusa napunjenosti baterije (LED diode).

* Mogu postojati razlike između crteža i proizvoda.

OPREMA I PRIBOR

Štit- 1 kom.

Posebna šprajc - 1 kom.

Dodatna ručka - 1 kom.

PRIPREMA ZA RAD

UKLANJANJE I UMETANJE BATERIJE

- Pritisnite tipku za zadržavanje baterije (10) i izbacite bateriju (9) (slika. A).
- Umetnite napunjenu bateriju (9) u držač ručke dok se tipka za zadržavanje baterije (10) zvučno ne uključi.

PUNJENJE BATERIJE

Uređaj se isporučuje s djelomično napunjenom baterijom. Bateriju treba napuniti u uvjetima kada je temperatura okoline 4^o C - 40^o C. Nova baterija ili ona koja se dugo nije koristila dostići će mogućnost pune snage nakon otprilike 3 - 5 ciklusa punjenja i pražnjenja.

- Izvadite bateriju (9) iz jedinice (slika. A).
- Priključite punjač u mrežnu utičnicu (230 V AC).
- Umetnite bateriju (9) u punjač (12) (sl. B). Provjerite je li baterija pravilno postavljena (gurnuta do kraja).
- Kada je punjač priključen u mrežnu utičnicu (230 V AC), zelena LED (11) na punjaču svijetli kako bi se naznačilo da je napon spojen.
- Kada se baterija (9) stavi u punjač (12), crvena LED (11) na punjaču svijetlit će kako bi se naznačilo da se baterija puni.
- Istodobno, zelene LED diode (14) stanja napunjenosti baterije pulsirajuće svijetle u različitim uzorcima (vidi opis dolje).

Pulsno osvjetljenje svih LED dioda - ukazuje na iscrpljivanje baterije i potrebu za punjenjem.

Pulsirajuće osvjetljenje 2 LED diode - ukazuje na djelomično pražnjenje.

Pulsirajuća 1 LED dioda - označava veliko punjenje baterije.

Kada se baterija napuni, LED (11) na punjaču svijetli zeleno i sve LED diode statusa napunjenosti baterije (14) prestano svijetle. Nakon određenog vremena (približno 15s), LED diode za punjenje baterije (14) se gase.

Baterija se ne smije puniti dulje od 8 sati. Prekoračenje ovog vremena može oštetiti baterijske ćelije. Punjač se neće automatski isključiti kada se baterija potpuno napuni. Zelena LED dioda na punjaču ostat će upaljena. LED za status napunjenosti baterije isključit će se nakon određenog vremena. Isključite napajanje prije uklanjanja baterije iz utičnice punjača. Izbjegavajte uzastopne kratke troškove. Nemojte puniti baterije nakon kratke uporabe. Značajno smanjenje vremena između potrebnih punjenja ukazuje na to da je baterija istrošena i da je treba zamijeniti.

Baterije postaju tople tijekom postupka punjenja. Ne poduzimajte radove odmah nakon punjenja - pričekajte dok baterija ne dosegne sobnu temperaturu. To će spriječiti oštećenje baterije.

INDIKACIJA STATUSA NAPUNJENOSTI BATERIJE

Baterija je opremljena oznakom statusa napunjenosti baterije (3 LED diode) (14). Da biste provjerili stanje napunjenosti baterije, pritisnite tipku indikatora statusa napunjenosti baterije (13) (sl. C). Osvjetljenje svih LED dioda ukazuje na visoku razinu napunjenosti baterije. Osvjetljenje 2 diode ukazuje na djelomično pražnjenje. Osvjetljenje samo 1 diode ukazuje na to da je baterija iscrpljena i da je treba napuniti.

UGRADNJA I PODEŠAVANJE ŠTITA

Štitnik noža štiti operatera od krhotina, slučajnog kontakta s radnim alatom ili iskri. Uvijek ga treba dodatno paziti kako bi se osiguralo da je njegov pokrovni dio okrenut prema operateru.

- Dizajn zaštitnog priključka noža omogućuje podešavanje štitnika bez alata u optimalni položaj.
- Otpustite i povucite polugu (8) na štitniku diska (5).
- Rotirajte štitnik diska (5) u željeni položaj.
- Zaključajte spuštanjem poluge(8).
- Uklanjanje i podešavanje štitnika diska vrši se obrnutim redoslijedom do njegove ugradnje.

ZAMJENA ALATA

- Radne rukavice moraju se nositi tijekom operacija mijenjanja alata.
- Gumb za zaključavanje vretena (1) koristi se samo za zaključavanje vretena brusilice prilikom montaže ili demontaže radnog alata. Ne smije se koristiti kao gumb kočnice dok se disk okreće. To može oštetiti brusilicu ili ozlijediti korisnika.

MONTAŽA DISKA

- U slučaju brušenja ili rezanja diskova debljine manje od 3 mm, matica vanjske prirubnice (6) mora biti pričvršćena na ravnu stranu diska (slika D).
- Pritisnite gumb za zaključavanje glavnog vretena (1).
- Umetnite poseban ključ (isporučen) u rupe vanjske prirubnice (6) (slika. E).
- Okrenite ključ - otpustite i uklonite vanjsku prirubnicu (6).
- Stavite disk tako da se pritisne na površinu unutarnje prirubnice (7).
- Pričvrstite vanjsku prirubnicu (6) i lagano zategnite posebnim ključem.
- Rastavljanje diskova odvija se obrnutim redoslijedom sastavljanja. Tijekom montaže disk treba pritisnuti na površinu unutarnje prirubnice (7) i središnje sjediti na njegovoj donjoj strani.

UGRADNJA RADNIH ALATA S NAVOJNOM RUPOM

- Pritisnite gumb za zaključavanje glavnog vretena (1).

- Uklonite prethodno montirani uređaj - ako je ugrađen.
- Uklonite obje prirubnice - unutarnju prirubnicu (7) i vanjsku prirubnicu (6) - prije ugradnje.
- Zavijte navojni dio radnog alata na vreteno i lagano zategnite.
- Rastavljanje radnih alata s navojnim rupama obrnuto je kako bi se sklopilo.

MONTAŽA KUTNE BRUSILICE U KUTNOM POSTOLJU BRUSILICE

Dopušteno je koristiti kutnu brusilicu u namjenskom stativu za kutne brusilice, pod uvjetom da je pravilno postavljena u skladu s uputama proizvođača stativa.

OPERACIJA / POSTAVKE

Prije upotrebe provjerite stanje brusnog kotača. Nemojte koristiti usitnjene, napuknute ili na drugi način oštećene brusne kotače. Istrošeni kotač ili četku treba odmah prije uporabe zamijeniti novim. Kada završite s radom, uvijek isključite brusilicu i pričekaite da se radni alat potpuno zaustavi. Tek tada se brusilica može odložiti. Ne kočite rotirajući brusni kotač pritiskom na radni komad.

- Nikada nemojte preopterećivati brusilicu. Težina električnog alata vrši dovoljan pritisak za učinkovito upravljanje alatom. Preopterećenje i prekomjerni tlak mogu uzrokovati opasno pucanje električnog alata.
- Ako brusilica padne tijekom rada, bitno je pregledati i, ako je potrebno, zamijeniti radni alat ako se utvrdi da je oštećen ili deformiran.
- Nikada ne udarajte radni alat o radni materijal.
- Izbjegavajte odsakakanje i struganje s diskom, osobito pri radu na kutovima, oštrim rubovima itd. (to može uzrokovati gubitak kontrole i povratni udarac). (to može dovesti do gubitka kontrole nad električnim alatom i efekta povratnog udarca).
- Nikada nemojte koristiti listove pile dizajnirane za rezanje drva iz kružnih pila. Korištenje takvih listova pile često rezultira fenomenom trzaja električnog alata, gubitkom kontrole i može dovesti do ozljeda operatera.

UKLJUČENO/ISKLJUČENO

Držite brusilicu s obje ruke tijekom pokretanja i rada.

Brusilica je opremljena sigurnosnim prekidačem kako bi se spriječio slučajno pokretanje.

- Pritisnite sigurnosnu tipku (2).
- Pritisnite gumb za uključivanje/isključivanje (3) (slika. F).
- Otpuštanje pritiska na tipku prekidača (3) zaustavlja brusilicu.
- Nakon pokretanja brusilice pričekaite da brusni kotač dosegne maksimalnu brzinu prije početka rada. Prekidačem se ne smije upravljati dok je brusilica uključena ili isključena. Prekidač brusilice mora raditi samo kada električni alat nije u izratku.

REZANJE

- Rezanje kutnom brusilicom može se obaviti samo u ravnoj liniji.
- Nemojte rezati materijal dok ga držite u ruci.
- Treba podržati velike radne komade i paziti da su potporne točke blizu linije rezanja i na kraju materijala. Materijal postavljen stabilno neće se kretati tijekom rezanja.
- Male obratke treba stegnuti npr. u škripcu, pomoću stezaljki itd. Materijal treba stegnuti tako da je točka rezanja blizu elementa stezanja. To će osigurati veću preciznost rezanja.
- Ne dopustite vibracije ili nabijanje reznog diska, jer će to narušiti kvalitetu reza i može uzrokovati pucanje reznog diska.
- Tijekom rezanja na disk za rezanje ne smije se vršiti bočni pritisak.
- Koristite ispravan disk za rezanje ovisno o materijalu koji se reže.
- Prilikom rezanja materijala preporučuje se da je smjer hrane u skladu s smjerom rotacije reznog diska.
- Dubina rezanja ovisi o promjeru diska (slika. G).
- Treba koristiti samo diskove nominalnih promjera koji nisu veći od onih preporučenih za model brusilice.
- Prilikom izrade dubokih rezova (npr. profili, građevni blokovi, cikle itd.), Ne dopustite da stezne prirubnice dođu u kontakt s izratkom.

- Rezanje diskova doseže vrlo visoke temperature tijekom rada - ne dirajte ih nezaštićenim dijelovima tijela prije nego što se ohlade.

BRUŠENJE

Brušenje se može izvesti pomoću npr. diskova za brušenje, kotača za čaše, diskova za preklap, diskova s abrazivnim runom, žičanih četkica, fleksibilnih diskova za brusni papir itd. Svaka vrsta diska i obratka zahtijeva prikladnu radnu tehniku i uporabu odgovarajuće osobne zaštitne opreme.

- Diskovi dizajnirani za rezanje ne smiju se koristiti za brušenje.
- Brusni diskovi dizajnirani su za uklanjanje materijala s rubom diska.
- Nemojte meljeti bočnom površinom diska. Optimalni radni kut za ovu vrstu diska je 30° (slika H).
- Brušenje se smije izvoditi samo pomoću brusnih diskova prikladnih za materijal.
- Pri radu s diskovima za preklap, abrazivnim diskovima od flisa i fleksibilnim diskovima za brusni papir mora se paziti da se osigura ispravan kut napada (slika I).
- Nemojte brusiti s cijelom površinom diska.
- Ove vrste diskova koriste se za obradu ravnih površina.
- Žičane četke uglavnom su namijenjene čišćenju profila i teško dostupnih područja. Mogu se koristiti za uklanjanje npr. hrđe, premaza za boje itd. s površine materijala. (Sl. K).
- Treba koristiti samo radne alate čija je dopuštena brzina veća ili jednaka maksimalnoj brzini kutne brusilice bez opterećenja.

RAD I ODRŽAVANJE

Izvadite bateriju iz jedinice prije izvođenja bilo kakve instalacije, podešavanja, popravka ili rada.

ODRŽAVANJE I SKLADIŠTENJE

- Preporučuje se čišćenje uređaja odmah nakon svake uporabe.
- Ne koristite vodu ili druge tekućine za čišćenje.
- Jedinicu treba očistiti suhim komadom tkanine ili puhati komprimiranim zrakom niskog tlaka.
- Nemojte koristiti sredstva za čišćenje ili otapala, jer to može oštetiti plastične dijelove.
- Redovito čistite ventilacijske otvore u kućištu motora kako biste spriječili pregrijavanje jedinice.
- Ako dođe do prekomjernog iskrenja na komutatoru, neka kvalificirana osoba provjeri stanje ugljičnih četkica motora.
- Uređaj uvijek čuvajte na suhom mjestu izvan dohvata djece.
- Uređaj pohranite s uklonjenom baterijom.
- Sve nedostatke treba ispraviti ovlašteni servisni odjel proizvođača.
- TEHNIČKE SPECIFIKACIJE
- OČJENJIVAČKI PODACI

Bežična kutna brusilica	
Parametarski	Vrijednost
Napon baterije	18 V DC
Nazivna brzina	10 000 min ⁻¹
Maksimalni promjer diska	125 mm
Unutarnji promjer diska	22,2 mm
Nit vretena	M14
Klasa zaštite	II
Misa	1,65 kg
Godina proizvodnje	2022
58GE130 označava oznaku tipa i stroja	

Graphite Energy+ sistemske baterije

Parametarski	Vrijednost		
	58G001	58G004	58G086
Baterija	58G001	58G004	58G086
Napon baterije	18 V DC	18 V DC	18 V DC
Vrsta baterije	Li-Ion	Li-Ion	Li-Ion
Kapacitet baterije	2000 mAh	4000 mAh	6000 mAh
Raspon temperature okoline	4° C - 40° C	4° C - 40° C	4° C - 40° C
Vrijeme punjenja s punjačem 58G002	1 h	2 h	3 h
Misa	0,400 kg	0,650 kg	0,95 kg
Godina proizvodnje	2022	2022	2022

Punjač sustava Grafit Energy+		
Parametarski	Vrijednost	Vrijednost
Vrsta punjača	58G002	58G085
Napon napajanja	230 V AC	230 V AC
Učestalost opskrbe	50 Hz	50 Hz
Napon punjenja	22 V DC	22 V DC
Maksimalna struja punjenja	2300 mA	3000 mA
Raspon temperature okoline	4° C - 40° C	4° C - 40° C
Vrijeme punjenja baterije 58G001	1 h	45 min
Vrijeme punjenja baterije 58G004	2 h	90 min
Vrijeme punjenja baterije 58G086	3 h	135 min
Klasa zaštite	II	II
Misa	0,300 kg	0,710 kg
Godina proizvodnje	2022	2022

PODACI O BUCI I VIBRACIJAMA

Razina zvučnog tlaka	$L_{pA} = 85,3 \text{ dB (A)}$ $K=3\text{dB (A)}$
Razina zvučne snage	$L_{WA} = 96,3 \text{ dB (A)}$ $K=3\text{dB (A)}$
Vrijednost ubrzanja vibracija (glavna ručka)	$a_h = 4,019 \text{ m/s}^2$ $K=1,5$
Vrijednost ubrzanja vibracija (pomoćna ručka)	$a_h = 8,843 \text{ m/s}^2$ $K=1,5$

Informacije o buci i vibracijama

Razina emisije buke opreme opisana je: emitiranom razinom zvučnog tlaka L_{pA} i razinom zvučne snage L_{WA} (pri čemu K označava mjernu nesigurnost). Vibracije koje emitira oprema opisane su vrijednošću ubrzanja vibracija a_h (gdje je K mjerna nesigurnost). Razina zvučnog tlaka L_{pA} , razina zvučne snage L_{WA} i vrijednost ubrzanja vibracija a_h navedena u ovim uputama izmjereni su u skladu



s EN 60745-1. Razina vibracija a_h dana može se koristiti za usporedbu opreme i za preliminarnu procjenu izloženosti vibracijama.

Navedena razina vibracija reprezentativna je samo za osnovnu uporabu jedinice. Ako se jedinica koristi za druge primjene ili s drugim radnim alatima, razina vibracija može se promijeniti. Na višu razinu vibracija utječe će nedovoljno ili previše rijetko održavanje jedinice. Gore navedeni razlozi mogu rezultirati povećanom izloženošću vibracijama tijekom cijelog radnog razdoblja.

Da bi se točno procijenila izloženost vibracijama, potrebno je uzeti u obzir razdoblja kada je jedinica isključena ili kada je uključena, ali se ne koristi za rad. Nakon što su svi čimbenici točno procijenjeni, ukupna izloženost vibracijama može se pokazati mnogo nižom.

Kako bi se korisnika zaštitilo od učinaka vibracija, trebalo bi provesti dodatne sigurnosne mjere, kao što su cikličko održavanje stroja i radnih alata, osiguravanje odgovarajuće temperature ruku i pravilna organizacija rada.

ZAŠTITA OKOLIŠA

	Proizvodi na električni pogon ne smiju se odlagati s kućnim otpadom, već ih treba odvoziti u odgovarajuće objekte za odlaganje. Za informacije o odlaganju obratite se prodavaču proizvoda ili lokalnoj upravi. Otpadna električna i elektronička oprema sadrži ekološki inertne tvari. Oprema koja se ne reciklira predstavlja potencijalni rizik za okoliš i ljudsko zdravlje.
	Punjive baterije / baterije ne smiju se odlagati u kućni otpad, niti ih treba baciti u vatra ili vodu. Oštećene ili rabljene baterije moraju se pravilno reciklirati u skladu s važećom direktivom o zbrinjavanju baterija i akumulatora.

"Grupa Topex Spółka z ograniczoną odpowiedzialnością" Spółka komandytowa sa sjedištem u Varšavi, ul. Pograniczna 2/4 (u daljnjem tekstu: "Grupa Topex") obavještava da sva autorska prava na sadržaj ovog priručnika (u daljnjem tekstu: "Priručnik"), uključujući, između ostalog, Njezin tekst, fotografije, dijagrami, crteži, kao i njegov sastav, pripadaju isključivo grupi Topex i podliježu pravnoj zaštiti prema Zakonu od 4. veljače 1994. o autorskom pravu i srodnim pravima (tj. Kopiranje, obrada, objavljivanje, izmjena u komercijalne svrhe cijelog Priručnika i njegovih pojedinačnih elemenata, bez suglasnosti Grupe Topex izražene u pisanom obliku, strogo je zabranjena i može rezultirati građanskom i kaznenom odgovornošću.

Izjava EZ-a o sukladnosti

Proizvođač: Grupa Topex Sp. z o.o. Sp.k., Pograniczna 2/4 02-285 Warszawa

Proizvod: Akumulatorska kutna brusilica

Model: 58GE130

Trgovački naziv: GRAFIT

Serijski broj: 00001 + 99999

Ova izjava o sukladnosti izdaje se isključivo pod odgovornošću proizvođača.

Gore opisani proizvod u skladu je sa sljedećim dokumentima:

Direktiva o strojevima 2006/42/EZ

Direktiva o elektromagnetskoj kompatibilnosti 2014/30/EU

RoHS Direktiva 2011/65/EU kako je izmijenjena Direktivom 2015/863/EU

I zadovoljava zahtjeve standarda:

EN 60745-1:2009+A11:2010; EN 60745-2-

3:2011+A2:2013+A11:2014+A12:2014+A13:2015;

EN 55014-1:2017; EN 55014-2:2015;

EN IEC 63000:2018

Ova se izjava odnosi samo na strojeve koji se stavljaju na tržište i ne uključuje komponente dodao krajnji korisnik ili ga je naknadno izvršio.

Ime i adresa osobe s boravištem u EU-u ovlaštene za pripremu tehničkog dosjea:

Potpisano u ime:

Grupa Topex Sp. z o.o. Sp.k.

Ulica Pograniczna 2/4

02-285 Varšava

Paweł Kowalski

Paweł Kowalski

TOPEX GROUP službenik za kvalitetu

SR
ПРИРУЧНИК ЗА ПРЕВОЂЕЊА (КОРИСНИК)
КОРДЛЕСС АНГЛЕ БРУСИЛИЦА 58GE130

НАПОМЕНА : ПРЕ КОРИШЋЕЊА АПАРАТА ПАЖЉИВО ПРОЧИТАЈТЕ ОВО УПУТСТВО И ЧУВАЈТЕ ГА ЗА БУДУЋУ РЕФЕРЕНЦУ.

СПЕЦИФИЧНЕ БЕЗБЕДНОСНЕ ОДРЕДБЕ

ПОСЕБНЕ НАМЕРНИЦЕ ЗА БЕЗБЕДАН РАД УГАОНЕ БРУСИЛИЦЕ

СИГУРНОСНА УПУТСТВА ЗА ШМИРГЛАЊЕ, МЛВЕЊЕ ШМИРГЛОМ, РАД СА ЖИЧАНИМ ЧЕТКИЦАМА И СЕЧЕЊЕ ТОЧКОМ ЗА МЛВЕЊЕ

- Ова машина се може користити као нормална сандер, шмиргла сандер, жичана четкица и као машина за сечење точкава. Следите сва безбедносна упутства, упутства, описе и податке обезбеђене помоћу рачунара. *Непоштовање следећих упутстава може представљати опасност од електричног шока, пожара и/или озбиљних повреда.*
- Овај уређај не сме да се користи за полирање. Коришћење уређаја за друге активности осим предвиђене радне активности може довести до опасности и повреда.
- Немојте користити прибор који није посебно намењен и који произвођач препоручује за апарат. *Чињеница да се прибор може уклопити у апарат није гаранција безбедне употребе.*
- Дозвољена брзина коришћеног алата за рад не сме бити мања од максималне брзине назначене на опреми. *Радна алатка која се ротира брже од дозвољене брзине може да се поквари и делови алатке могу да се расцепе.*
- Спољњи пречник и дељбина радног алата морају одговарати димензијама опреме. Радне алатке са неисправним димензијама не могу бити довољно заштићене или прегледане.
- Радне алатке са уметаком нити морају тачно да стану на нит на вретену. За радне алате постављене на фланге, пречник радне алатке мора да одговара пречнику фланге. *Радне алатке које не могу тачно да стану на машину ће се неравномерно ротирати, веома снажно вибрирати и могу довести до губитка контроле над машином.*
- Ни под којим условима не би требало користити оштећене радне алате. Прегледајте алат пре сваке употребе, нпр. брушене точкове за чиповање и пукотине, улошке за шмирглање за пукотине, огреботине или тешко хабање, жичане четкице за лабаве или поломљене жице. Ако је машина или радна алатка пала, проверите да ли има оштећења или користите другу неоштећену алатку. Ако је алатка проверена и поправљена, машина би требало да буде укључена на највећу брзину на минут, водећи рачуна да оператер и пролазници у близини буду ван зоне ротирајуће алатке. *Оштећени алати се обично ломе током овог пробног времена.*
- Лична заштитна опрема мора да се носи. У зависности од врсте посла, носите заштитну маску која покрива цело лице, заштиту за очи или заштитне наочаре. Ако је потребно, користите маску за праšину, заштиту од слуха, заштитне рукавице или посебну кеџу за заштиту од малих честица абрадираног и машинског материјала. *Заштитите очи од ваздушно преносивих странах тела генерисаних током рада. Маска за праšину у респираторна заштитна морају да филтрирају праšину генерисану током рада. Изложеност буџи током дужег временског периода може довести до губитка слуха.*
- Мора се водити рачуна да се пролазници држе на безбедној удаљености од простора за покривање апарата. Свако ко је у близини радне машине мора да користи личну заштитну опрему. *Радне ивернице или покварени радни алати могу да се расцепе и изазову повреде чак и изван непосредне зоне домета.*

- Приликом извођења радова на којима је алат могао да наиђе на скривене електричне жице, држите алат само поред изолованих површина дршке. *Контакт са главним оловом може довести до тога да се напон пренесе на металне делове алата, што може резултирати електричним шоком.*
- Никада не спуштајте апарат пре него што се радни алат потпуно заустави. *Алатка за ротирање може доћи у контакт са површином на којој је стављена, тако да можете да изгубите контролу над јединицом.*
- Не носите машину док је у покрету. *Случајан контакт одеће са ротирајућом радном алатком може довести до тога да буде повучен и да радна алатка буши тело оператера.*
- Редовно чистите конекторе за вентилацију јединице. *Моторни дувач увлаче праšину у кућиште и велика акумулација металне праšине може да изазове електричну опасност.*
- Немојте користити јединицу близу запаљивих материјала. *Варнице могу да их запале.*
- Немојте користити алат који захтева течне расхладне течности. *Употреба воде или других течних расхладних течности може довести до електричног шока.*

ОДБАЦИВАЊЕ И РЕЛЕВАНТНИ БЕЗБЕДНОСНИ САВЕТИ

- Кицбацк је изненадна реакција машине на блокаду или ометање ротирајућег алата, као што су точак за мљење, подлога за шмирглање, жичана четка итд. Хватање или блокирање доводи до изненадног заустављања ротирајуће радне алатке. Неконтролисани уређај ће тако бити издркан у смеру супротног од правца ротације радне алатке. Када се, на пример, заглави точак за мљење или постане заглављен у радном делу, уруњена ивица точка за мљење може постати блокирана и довести до тога да испадне или да се избади. Померање точка за мљење (према оператору или даље од њега) потом зависи од правца кретања точка на месту блокаде. Поред тога, точкови за мљење такође могу да се ломе.
- Трзај је последица неправилне или неправилне употребе уређаја. То се може избећи предузимањем одговарајућих мера предострожности описаних у наставку.
- Уређај треба чврсто да се држи, са телом и рукама у положају да омекаша трзај. Ако је помоћна дршка укључена као део стандардне опреме, увек је треба користити како би имала највећу могућу контролу над снагама трзаја или трзаја током старт-упа. *Оператер може контролисати феномен кретенa и трзаја предузимањем одговарајућих мера предострожности.*
- Никада се не држите за руке близу ротирајуће радне алатке. *Радна алатка може да повреди вашу руку због трзаја.*
- Држите се подале од зоне опсега где ће се уређај померати током трзаја. *Као резултат трзаја, уређај се креће у супротног смеру ка кретању брушеног точка на месту блокаде.*
- Посебно будите опрезни приликом махинације углова, оштрих ивица итд. Спречите скретање или блокирање радних алатки.
- Ротирајућа радна алатка је подложнија ометању приликом мачевања углова, оштрих ивица или ако је избачена уназад. *Ово може постати узрок губитка контроле или повратка.*
- Немојте користити дрвене или зубне дискове.
- Радне алатке овог типа често изазивају трзај или губитак контроле.

ПОСЕБНА БЕЗБЕДНОСНА УПУТСТВА ЗА МЛВЕЊЕ И СЕЧЕЊЕ ТОЧКОМ ЗА МЛВЕЊЕ

- Користите само точак за мљење дизајниран за машину и чувар дизајниран за волан. Брушени точкови који се не прекуце за одређену машину не могу бити довољно заштићени и нису довољно безбедни.
- Савијени дискови за мљење морају бити монтирани тако да њихова брушена површина не истурне изван ивице заштитног покривача. Неправилно укупљење

мељећи диск који продира изван ивице заштитног покривача не може бити довољно заштићен.

- Чувар мора бити чврсто причвршћен за машину како би гарантовао највећи могући степен безбедности - позициониран тако да део брушеног точка који је изложен и окренут ка оператеру буде што мањи. Чувар штити оператера од крхотина, случајног контакта са точком за млевење, као и варница које би могле да запале одећу.
- Брушени точкови могу да се користе само за радове намењене њима.
- На пример, никада не мелите бочном површином одсеченог точка. Одсечени точкови су дизајнирани да уклоне материјал са ивицом диска. Ефекат латералних сила на ове брушене точкове може да их сломи.
- Увек користите неоштећене зачљиве запршке исправне величине и облика за изабрани точак за млевење. Исправне фланге подржавају брушени точак и тако смањују опасност од ломљења точка. Фланге за одсечене точкове могу да се разликују од оних за друге точкове за млевење.
- Немојте користити истрошене точкове за млевење из већих машина. Брушени точкови за веће машине нису дизајнирани за виши РПМ који је карактеристика мањих машина и због тога може да се поквари.

ДОДАТНА СПЕЦИФИЧНА БЕЗБЕДНОСНА УПУТСТВА ЗА СЕЧЕЊЕ ТОЧКОВА

- Избегавајте ометање диска за сечење или превелики притисак. Не правите претерано дубоке резове. Преоптерећење диска за сечење повећава његово оптерећење и његову склоност ка џему или блокирању, а самим тим и могућност одбацивања или ломљења.
- Избегавајте област испред и иза ротирајућег диска за сечење. Удаљавање диска за сечење у радном делу од вас може довести до тога да се машина трзаје са ротирајућим диском директно према вама у случају повратка.
- У случају заглављеног диска за сечење или заустављања, искључите машину и сачекајте да се диск потпуно заустави. Никада не покушавајте да извучете диск који се још увек помера из области за сечење, јер то може изазвати трзај. Узрок џема мора бити откривен и уклоњен.
- Немојте поново покренути машину док је у материјалу. Точак за сечење мора да достигне пуну брзину пре него што настави да сече. У супротном, точак за млевење може да ухвати, скочи са радног дела или изазове трзај.
- Плоче или велике предмете треба подржати пре машинице како би се смањило ризик од повратка изазваног заглављеним диском. Велики радни делови могу да се савијају под сопственом тежином. Радни део треба подржати са обе стране, како близу линије сечења, тако и на ивици.
- Посебно водите рачуна приликом сечења рупа у зидовима или рада у другим невидљивим областима. Резање диска који урања у материјал може довести до премешавања алата ако наиђе на гасне цеви, водоводне цеви, електричне каблове или друге објекте.

ПОСЕБНА БЕЗБЕДНОСНА УПУТСТВА ЗА ШМИРГЛАЊЕ ШМИРГЛОМ

- Немојте користити превелике листове шмиргла. Када бирате величину папира за шмирглање, следите препоруке произвођача. Папир за шмирглање који продуже изван плоче за шмирглање може да изазове повреду и може довести до тога да папир постане блокиран или поцепан, или да се трза.

ПОСЕБНА БЕЗБЕДНОСНА УПУТСТВА ЗА РАД СА ЖИЧАНИМ ЧЕТКИЦАМА

- Треба узети у обзир да и поред нормалне употребе, постоји губитак делова жице кроз четкицу. Не преоптерећујте жице применом превеликог притиска. *Комади жице који се носе ваздухом могу лако да пробију танку одећу и/или кожу.*
- Ако се препоручи чувар, спречите да четка дође у контакт са чуваром. *Пречник тањира и четкица за траву може да се повећава притиском и центрифугалним силама.*

- Увек носите сигурносне наочаре када радите са жичаним четкицама.

ДОДАТНЕ БЕЗБЕДНОСНЕ ИНФОРМАЦИЈЕ

- Уклоните батерију из јединице пре него што сва инсталација ради.
- Алатке за млевење морају бити проверене пре употребе. Алатка за шмирглање мора бити исправно уклопљена и мора се слободно ротирати. Као део теста, покрените машину без оптерећења најмање један минут у безбедном положају. Немојте користити оштећене или вибрирајуће алатке за млевење. Алатке за млевење морају бити округле у облику. Оштећени алати за шмирглање могу да се сломају и изазову повреду.
- Након уклапања алатке за шмирглање и пре него што почнете са сандером, проверите да ли је средство за шмирглање правилно уклопљено, да се слободно ротира и да не хвата на чувару.
- Дугме за закључавање вретена може да се оперише само када је вретено за млевење стационарно.
- На алатима дизајнираним за смештај поткачених точкова за млевење проверите да ли је дужина нит брушеног точка одговарајућа дужини вретенасте нити.
- Радни део мора бити обезбеђен. Стезање радног дела у уређају за стезање или више је безбедније од држања у руци.
- Ако сама тежина објекта не гарантује стабилан положај, мора бити отклопљена.
- Не дирајте дискове за сечење и млевење пре него што се охладе.
- Немојте вршити латерални притисак на брушење или сечење диска. Немојте сећи радне делове дебље од максималне дубине резања диска за сечење.
- Када користите брзу акцију, уверите се да је унутрашња плоска уклопљена у вретено уклопљена са гуменим О-прстеном и да овај прстен није оштећен. Такође уверите се да су површине унутрашњег замаха и унутрашњег замаха чисте.
- Користите брзу акцију само са абразивним и дисковима за сечење. Користите само неоштећене и правилно функционалне фланге.

ПРАВИЛНО РУКОВАЊЕ БАТЕРИЈОМ И РАД

- Процес пуњења батерије би требало да буде под контролом корисника.
- Избегавајте пуњење батерије на температурама испод 0° Ц.
- Напуните батерије само пуњачем који препоручује произвођач. *Употреба пуњача дизајнираног за пуњење другог типа батерије представља ризик од пожара.*
- Када батерија није у употреби, држите је подаље од металних предмета као што су спајалки, новчићи, тастери екскери, шрафови или други мали метални предмети који могу да кратак споје терминале батерије. *Кратки споји акумулаторских терминала могу да изазову опекотине или пожар.*
- У случају оштећења и/или злоупотребе батерије, гасови могу бити пуштени у рад. Проверите собу, посаветујте се са лекаром у случају нелагодности. *Гасови оштетити респираторни тракт.*
- Цурење течности из акумулатора може да се јави у екстремним условима. Течност која цури из акумулатора може да изазове иритацију или опекотине. *Ако је откријено цурење, наставите на следећи начин:*
- *Пажљиво обришите течност комадом тканине. Избегавајте контакт течности са кожом или очима.*
- *уколико течност дође у контакт са кожом, релевантну област на телу треба одмах опрати позамашном количном чисте воде, или неутралисати течност благим киселином као што је лимунев сок или сирће.*
- *ако течност уђе у очи, исперите их одмах са доста чисте воде најмање 10 минута и потражите савет лекара.*
- *Немојте користити оштећену или измењену батерију. Оштећене или модификоване батерије могу деловати непредвидиво, што доводи до пожара, експлозије или опасности од повреда.*
- Батерија не сме бити изложена влази или води.

- Увек држи батерију даље од извора топлоте. Не остављајте га у окружењу високе температуре дупле временски период (на директној сунчевој светлости, близу радијатора или било где где температура прелази 50 ° Ц).
- **Не излажите батерију да пуца или прекомерну топлоту.** *Изложеност ватри или температурама изнад 130 ° Ц може изазвати експлозију.*
- **НАПОМЕНА : Температура од 130 ° Ц може бити наведена као 265 ° Ф.**
- Сва упутства за пуњење морају бити праћена, а батерија не сме да се пуни на температури изван опсега наведеног у табели са подацима о оцењивању у оперативним упутствима. *Неправилно пуњење или на температурама изван наведеног опсега може оштетити батерију и повећати ризик од пожара.*

ПОПРАВКА БАТЕРИЈЕ:

- **Оштећене батерије не смеју бити поправљене.** Поправке батерије дозвољава само произвођач или овлашћени сервисни центар.
- **Половну батерију треба однети у центар за одлагање ове врсте опасног отпада.**
- **БЕЗБЕДНОСНА УПУТСТВА ЗА ПУЊАЧ**
- **Пуњач не сме бити изложен влази или води.** Ингрес воде у пуњач повећава ризик од шока. Пуњач се може користити само у затвореном простору у сувим собама.
- Искључите пуњач са главних ствари пре него што извршење било каквог одржавања или чишћења.
- **Немојте користити пуњач постављен на запаљиву површину (нпр. папир, текстил) или у близини запаљивих супстанци.** *Због повећања температуре пуњача током процеса пуњења, постоји опасност од пожара.*
- **Проверите стање пуњача, кабла и прикључивача сваки пут пре употребе. Ако је оштећење пронађено - немојте користити пуњач. Не покушавајте да раставате пуњач. Све исправке проследите на овлашћену сервисну радионицу. Неправилна инсталација пуњача може довести до ризика од електричног шока или пожара.**
- Деца и физички, емоционално или ментално изазване особе, као и друга лица чије је искуство или знање недовољно за управљање пуњачем уз све безбедносне мере предострожности, не би требало да управљају пуњачем без надзора одговорног лица. У супротном постоји опасност да ће уређај бити погрешно управљан што ће резултирати повредом.
- **Када пуњач није у употреби, треба га искључити са главних.**
- **Сва упутства за пуњење морају бити праћена, а батерија не сме да се пуни на температури изван опсега наведеног у табели са подацима о оцењивању у оперативним упутствима.** *Неправилно пуњење или на температурама изван наведеног опсега може оштетити батерију и повећати ризик од пожара.*

ПОПРАВКА ПУЊАЧА

- **Неисправан пуњач не сме бити поправљен.** Поправке пуњача дозвољавају само произвођач или овлашћени сервисни центар.
- **Половни пуњач треба однети у центар за одлагање ове врсте отпада.**
- **ПАЖЊА :** Уређај је дизајниран за рад у затвореном простору.
- Упркос коришћењу инхерентно безбедног дизајна, коришћењу мера безбедности и додатним заштитним мерама, увек постоји заостаци ризика од повреда током рада.

Ли -Јонске батерије могу да исцуре, запале се или експлодирају ако се греју на високе температуре или кратке спојеве. Не чувајте их у колима током врелих и сунчаних дана. Не отварај паковање батерије. Ли -Јонске батерије садрже електронске сигурносне уређаје који, ако се оштеће, могу да изазову да се батерија запали или експлодира.



Објашњење коришћених пиктограма

1. Прочитајте упутства за рад и посматрајте упозорења и безбедносне услове који се тамо налазе.
2. Носите заштитне наочаре и заштиту ушју.
3. Радите са заштитном маском.
4. Држите децу подаље од апарата.
5. Заштитите се од кише.
6. Употреба у затвореном простору, заштићена од воде и влаге.
7. Опрез , оштри елементи!
8. Носи заштитне рукавице.
9. Рециклажање.
10. Друга класа заштите.
11. Селективна колекција.
12. Не бацај желије у ватру.
13. Представља ризик за водену средину.
14. Не дозвољава да топлота пређе 50 ° Ц.

ИЗГРАДЊА И ПРИЈАВА

Угаона брусилица је ручна алатка за напајање коју напаја паковање батерије. Вози га трајни магнет ДЦ комуникациони мотор, од којих се брзина преноси путем зупчана угаоне опреме. Може се користити и за млевење и за сечење. Ова врста алата за напајање се широко користи за уклањање свих врста буроа са површине металних делова, површински третман варова, сечење кроз цеви танког зида и мале металне делове итд. Уз одговарајући прибор, угаона брусилица се може користити не само за сечење и млевење већ и за чишћење нпр. рђе, премаза за фарбање итд.

Његове области коришћења укључују обимне поправке и грађевинске радове везане за ентеријер, адаптације соба итд.

Апарат је намењен само за суву употребу, а не за полирање. Немојте злоупотребљавати алатку за напајање.

Злоупотреба.

- Не рукујте материјалима који садрже азбест. *Азбест је канцероген.*
- Не радите са материјалима чије су прашине запаљиве или експлозивне. *Када радите са алатком за напајање, стварају се варнице које могу да запале испарења која се емитују.*
- Одсечени тачкови не смеју да се користе за рад на млевењу. *Одсечени тачкови функционишу на лицу и млевење са*

бачилм лицем таковог точка може оштетити точак и резултирати личном повредом оператера.

ОПИС ГРАФИЧКИХ СТРАНИЦА

Нумерисање испод односи се на компоненте јединице приказане на графичким страницама овог приручника.

1. Дугме за закључавање вретена
2. Дугме "Замени закључавање"
3. Пребациите
4. Додатни регулатор
5. Љтит
6. Спољашња пљоска
7. Унутрашња замаха
8. Ручица (чувар сечива)
9. Батерије
10. Дугме "Прилог батерије"
11. ЛЕД-ове
12. Пуњачи
13. Дугме индикатора статуса капацитета батерије
14. Ознака статуса капацитета батерије (ЛЕД-ове).

* Можда постоје разлике између цртежа и производа.

ОПРЕМА И ПРИБОР

Штит - 1 пц.

Специјални распон - 1 рачунар.

Додатна дршка - 1 рачунар.

ПРИПРЕМА ЗА РАД

УКЛАЊАЊЕ / УМЕТАЊЕ БАТЕРИЈЕ

- Притисните дугме за задржавање батерије (10) и избаците паковање батерије (9) (Сличица). А).
- Убаците напуњену батерију (9) у држач за дршку док се дугме за задржавање батерије (10) не ангажује.

ПУЊЕЊЕ БАТЕРИЈЕ

Уређај се испоручује са делимично напуњеном батеријом. Батерија треба да се пуни у условима када је температура амбијента 4° Ц - 40° Ц. Нова батерија или она која није коришћена дужи временски период достићи ће пуну могућност напајања након приближно 3 - 5 циклуса пуњења и пражњења.

- Уклоните батерију (9) из јединице (Слич. А).
- Прикључите пуњач у главну утичницу (230 В АЦ).
- Убаците паковање батерије (9) у пуњач (12) (Слич. Б). Проверите да ли паковање батерије правилно седи (гурнуто кроз унутра).
- Када је пуњач прикључен на главну утичницу (230 В АЦ), зелени ЛЕД (11) на пуњачу светли како би се указало на то да је напон повезан.
- Када се батеријски пакет (9) стави у пуњач (12), црвени ЛЕД (11) на пуњачу ће се осветлити како би указао на то да се батерија пуни.
- Истовремено , зелени ЛЕД-и (14) стања пуњења батерије пулсирајуће светле у различитим шарама (погледајте опис испод).

Пулсно осветљење свих ЛЕД-а - указује на исцрпљивање батерије и потребу за пуњењем.

Пулсирајуће осветљење 2 ЛЕД-а указује на делимично пражњење.

Пулсирање 1 ЛЕД - указује на велики капацитет батерије.

Када се батерија напуни, ЛЕД (11) на пуњачу осветљава зелено и сви статуси пуњења батерије ЛЕД-ова (14) непрекидно светле. Након одређеног времена (око 15-ице), статус пуњења батерије ЛЕД-а (14) се утиша.

Батерија не би требало да се пуни дуже од 8 сати. Прекорачење овог времена може оштетити хелије батерије.

Пуњач се неће аутоматски искључити када се батерија у потпуности напуни. Зелени ЛЕД на пуњачу остаје упален. Статус пуњења батерије ЛЕД ће се искључити након одређеног временског периода. Искључите напајање пре него што уклоните батерију из утичне пуњача. Избегавајте узастопне кратке оптуге. Немојте допуњати батерије након кратке употребе. Значајно смањење времена између неопходних допуна указује на то да је батерија истрошена и да је треба заменити.

Батерије постају топле током процеса пуњења. Не предузимајте радове одмах након пуњења - сачекајте да батерија достигне собну температуру. Ово ће спречити оштећење батерије.

ИНДИКАЦИЈА СТАТУСА КАПАЦИТЕТА БАТЕРИЈЕ

Батерија је опремљена ознаком статуса капацитета батерије (3 ЛЕД-а) (14). Да бисте проверили статус капацитета батерије, притисните дугме индикатора статуса батерије (13) (Слич. Ц). Осветљење свих ЛЕД-а указује на висок ниво капацитета батерије. Осветљење 2 диоде указује на делимично пражњење. Осветљење само 1 диоде указује на то да је батерија исцрпљена и да је потребно да се напуни.

МОНТАЖА И ПОДЕШАВАЊЕ ШТИТА

Чувар сечива штити оператера од остатака, случајног контакта са радним алатом или варницама. Увек треба укlopити додатну негу како би се осигурало да се његов покривни део суочи са оператером.

- Дизајн прилога чувара сечива омогућава бесплатно подешавање чувара на оптималну позицију.
- Олабавите и повуците **ручицу (8)** на чувару диска (5).
- Ротирајте чувар диска (5) на жељену позицију.
- Закључајте спуштањем полуге (8).
- Уклањање и подешавање чувара диска обавља се обрнутим редоследом на његовој инсталацију.

ЗАМЕНА АЛАТА

- Радне рукавице морају да се носе током операција мењања алата.
- Дугме за закључавање вретена (1) се користи само за закључавање вретена брусилице приликом монтаже или демонтаже радне алатке. Не сме се користити као кочионо дугме док се диск окреће. То може оштетити машину за млевење или повредити корисника.

МОНТАЖА ДИСКА

- У случају брушења или сечења дискова дебљине мање од 3 мм, орах од вансерије (6) мора бити зашрафљен на равnoj страни диска (сличица Д).
- Притисните дугме за закључавање вретена (1).
- Убаците специјални кључ (испоручен) у рупе од оутер фланге (6) (Сличица). Е).
- Окрените кључ - олабавите и уклоните вансеришну заставу (6).
- Поставите диск тако да буде притиснут на површину унутрашњег замаха (7).
- Зашрафите на вансечну пљоску (6) и лагано затегните специјалним распоном.
- Раставкавање дискова одвија се обрнутим редоследом до склопа. Током монтаже, диск треба притиснути на површину унутрашњег замаха (7) и централно седети на његовој доње страни.

УКЛАПАЊЕ РАДНИХ АЛАТА СА НИТЧЕНОМ РУПОМ

- Притисните дугме за закључавање вретена (1).
- Уклоните претходно постављену примену - ако је укlopљена.
- Уклоните обе заставе - унутрашњу заставу (7) и вансеришну заставу (6) - пре инсталације.
- Зајебите концем део радног алата на вретено и благо се затегните.

- Растављење радних алата за рупу на нити је обрнутим редоследом до монтаже.

МОНТАЖА УГАОНЕ БРУСИЛИЦЕ У УГЛУ ШТАНД ЗА МЛЕВЕЊЕ

Дозвољено је користити угаону брусилуцу у наменском трножацу за угаоне брусилуцу, под условом да је правилно уоплњена у складу са упутствима произвођача трножаца.

ОПЕРАЦИЈА / ПОСТАВКЕ

Проверите стање точка за млевење пре употребе. Немојте користити оскрњене, испуцале или на други начин оштећене тачкове за млевење. Истрошени тачак или четкицу треба одмах заменити новим пре употребе. Када завршите са радом, увек искључите машину за млевење и сачекајте да радна алатка дође до потпуног застоја. Тек тада се сандер може склонити. Немојте кочити ротирајући тачак тако што ћете га притиснути уз радни део.

- Никад не преоптерећујте машину за млевење. Тежина алата за напајање врши довољан притисак да ефикасно управља алатом. Преоптерећење и превелики притисак могу довести до опасног прекида алата за напајање.
- Ако сандер падне током рада, од суштинског је значаја да се изврши инспекција и, ако је потребно, замени радна алатка ако се утврди да је оштећена или деформисана.
- Никада не ударајте алат за рад против радног материјала.
- Избегавајте поскакивање и отступање са диском, нарочито када радите на кривинама, оштрим ивицама итд. (то може довести до губитка контроле и повратка). (то може довести до губитка контроле над алатком за напајање и ефекта повратка).
- Никада не користите тестере дизајниране за сечење дрвета од кружних тестера. Употреба таквих сечива тестере често резултира феноменом трзаја алата за напајање, губитком контроле и може довести до повреде оператера.

ОН/ОФФ

Држите управљач обема рукама током почетка и операције. Сандер је опремљен сигурносним прекидачем како би се спречило случајно покретање.

- Притисните дугме за безбедност (2).
- Притисните дугме "Он/офф" (3) (Слич. Ф).
- Ослобађање притиска на дугме за прекидач (3) зауставља брусилуцу.
- Након покретања брусилуце сачекајте да тачак за млевење достигне максималну брзину пре почетка рада. Прекидач не сме да ради док је сандер искључен или искључен. Прекидач за сандере мора да ради само када је алатка за напајање удаљена од радног дела.
- **СЕЧЕЊЕ**
- Сечење угаоном брусилуцом може да се уради само у правој линији.
- Не сечите материјал док га држите у руци.
- Треба подржати велике радне радове и водити рачуна да тачке подршке буду близу линије сечења и на крају материјала. Материјал постављен стабљика неће имати тенденцију да се креће током сечења.
- Мале радне делове треба стегнути нпр. у пороку, користећи стеге итд. Материјал треба стегнути тако да тачка сечења буде елемент стазања. То ће осигурати већу прецизност сечења.
- Немојте дозволити вибрације или неовлашћено мењање диска за сечење, јер ће то угрозити квалитет резања и може довести до прекида диска за сечење.
- Не треба вршити латерални притисак на диск за сечење током сечења.
- Користите исправан диск за сечење у зависности од материјала који треба исећи.
- Приликом сечења материјала препоручује се да смер феџа буде у складу са смером ротације диска за сечење.
- Дубина реза зависи од пречника диска (смоква). Г).

- Треба користити само дискове номиналних пречника не веће од оних који се препоручују за модел брусилуце.
- Приликом израде дубоких резова (нпр. профила, градивних блокова, цигли итд.), не дозволите да заштите фланге за стезање дођу у контакт са радним делом.
- Сечење дискова достиже веома високе температуре током рада - не додирујте их незаштићеним деловима тела пре него што се охладе.

ШМИРГЛАЊЕ

Млевење се може обављати помоћу нпр. брушених дискова, тачкова за шоље, флап дискова, дискова са абразивним руном, жичаних четкица, флексибилних дискова за шмирглу итд. Свака врста диска и радне радове захтева одговарајућу радну технику и употребу одговарајуће личне заштитне опреме.

- Дискови дизајнирани за сечење не би требало да се користе за шмирглање.
- Брушени дискови су дизајнирани да уклоне материјал са ивицом диска.
- Немојте мељети бочном површином диска. Оптимални радни угао за овај тип диска је 30° (смоква Х).
- Млевење мора да се обавља само помоћу брушених дискова погодних за материјал.
- Приликом рада са флап дисковима, абразивним дисковима од руна и флексибилним дисковима за шмирглу, мора се водити рачуна да би се осигурао исправан угао напада (Слич. И).
- Не пескајте са целом површином диска.
- Ови типови дискова се користе за махинације равних површина.
- Жичане четкице су углавном намењене за чишћење профила и тешко достижних области. Могу се користити за уклањање нпр. рђе, премаза за фарбање итд. са материјалне површине. (Слич. К).
- Треба користити само радне алате чија је дозвољена брзина већа или једнака максималној брзини угаоне брусилуце без оптерећења.

РАД И ОДРЖАВАЊЕ

Уклоните батерију из јединице пре него што извршите било какву инсталацију, подешавање, поправку или рад.

ОДРЖАВАЊЕ И СКЛАДИШТЕЊЕ

- Препоручује се чишћење уређаја одмах након сваке употребе.
- Немојте користити воду или другу течност за чишћење.
- Јединицу треба очистити сувим комадом тканине или разнети компримованим ваздухом ниског притиска.
- Немојте користити никакве средства за чишћење или растварачи, јер они могу оштетити пластичне делове.
- Редовно чистите конекторе за вентилацију у кућиште мотора како бисте спречили да се јединица прегреје.
- Ако се прекомерна варница јавља на комуникатору, проверите стање угљеничних четкица мотора од стране квалификоване особе.
- Увек чувајте уређај на сувом месту ван домаћаја деце.
- Ускладиштите уређај са укљоњеном батеријом.
- Све недостатке треба да исправи овлашћено одељење за услуге произвођача.

ТЕХНИЧКЕ СПЕЦИФИКАЦИЈЕ

ПОДАЦИ О ОЦЕЊИВАЊА

Брусилуца без каблова	
Параметар	Вредност
Напон батерије	18 В ДЦ
Оцењена брзина	10 000 мин ⁻¹
Максимални пречник диска	125 мм
Пречник унутрашњег диска	22,2 мм

Вретено нит	M14
Класа заштите	ИИИ
Масовно	1,65 кг
Година производње	2022
58GE130 означава и ознаку типа и машине	

Вредност убрзања вибрација (главна дршка)	$a_x = 4,019 \text{ m/s}^2 \text{ K} = 1,5 \text{ m/s}^2$
Вредност вибрационог убрзања (помоћни регулатор)	$a_x = 8,843 \text{ m/s}^2 \text{ K} = 1,5 \text{ m/s}^2$

Информације о буци и вибрацијама

Ниво емисије буке опреме описују: емитују се ниво звучног притиска ЛПА и ниво звучне снаге ЛВА (где К означава мерну неизвесност). Вибрација коју емитује опрема описана је вредношћу убрзања вибрације ах (где је К мерна неизвесност). Ниво звучног притиска ЛПА, ниво напајања звука ЛВА и вредност убрзања вибрације ах дате у овим упутствима измерени су у складу са ЕН 60745-1. Вибрациони ниво ах дате може се користити за поређење опреме и за прелиминарну процену изложености вибрацијама.

Цитирани ниво вибрације је само представник основне употребе јединице. Ако се јединица користи за друге апликације или друге радне алатке, ниво вибрације може да се промени. На виши ниво вибрација утицаће недовољно или превише неретко одржавање јединице. Горе наведени разлози могу резултирати повећаном изложеношћу вибрацијама током целог радног периода.

Да бисте прецизно проценили изложеност вибрацијама, неопходно је узети у обзир периоде када је јединица искључена или када је искључена, али се не користи за рад. Када се тачно процене сви фактори, укупна изложеност вибрацијама може се испоставити као много мања.

У циљу заштите корисника од ефеката вибрација, треба спровести додатне мере безбедности, као што су циклично одржавање машине и радни алати, обезбеђивање адекватне температуре руке и одговарајућа радна организација.

ЗАШТИТА ЖИВОТНЕ СРЕДИНЕ



Производи на електрични погон не би требало да се одлажу кућним отпадом, већ их треба однети у одговарајуће објекте за одлагање. Обратите се продавцу производа или локалном ауторитету за информације о расходу. Отпадна електрична и електронска опрема садржи еколошки инертне супстанце. Опрема која се не рециклира представља потенцијални ризик по животну средину и људско здравље.



Пуњиве батерије / батерије не треба одлагати у кућном отпаду, нити их треба бацати у ватру или воду. Оштећене или половне батерије морају бити правилно рециклиране у складу са тренутном директивом о одлагању акумулатора и акумулатора.

"Група Топех Спóкa з ограничoнaз oдпoвнoиeдиaлнoциja" Спóкa командoвтoвa сa свoјoм рeгистрoвaнoм кaнцeлaријoм у Вaршaви, ул. Пoграницa 2/4 (у дaљeм тeкстy: "Група Тoпeх") oбaвeштaвa дa свa аутoрскa прaвa нa сaдржaj oвoг приручникa (у дaљeм тeкстy: "Приручник"), укључујући, иeмeђу oстaлих. Њeгoв тeкст, фoтoгрaфије, дијагрaми, црteжи, кaо и њeгoв сaстaв, припaдajу искључивo Групи Тoпeх и пoдлeжy прaвнoј заштити у склaду сa Aктoм oд 4. фебруaрa 1994. гoдинe o аутoрским и срoдним прaвимa (иe Журнал оф Лaвс 2006 Бр. 90 Пoз. 631, кaо иeмeњeн). Кoпирањe , oбрaдa, иeдaвaштвo, иeмeнa у кoмeрциjaлнe сврхe цeлoг Приручникa и њeгoвих пoјeдинaчних eлeмeнтa, бeз сaглaснoсти Групe Тoпeх иe изражeнo у писaнoј фoрми, стрoгo је зaбрaњeнo и мoжe рeзултирaти грaђaнскoм и кривичнoм oдгoвoрнoшћу.

GR

ΕΓΧΕΙΡΙΔΙΟ ΜΕΤΑΦΡΑΣΗΣ (ΧΡΗΣΤΗ)

ΑΣ ΥΡΜΑΤΟΣ ΓΩΝΙΑΚΟΣ ΛΕΙΑΝΤΗΡΑΣ

58GE130

ΣΗΜΕΙΩΣΗ: ΠΡΙΝ ΧΡΗΣΙΜΟΠΟΙΗΣΕΤΕ ΤΗ ΣΥΣΚΕΥΗ, ΔΙΑΒΑΣΤΕ ΠΡΟΣΕΚΤΙΚΑ ΤΟ ΠΑΡΟΝ ΕΓΧΕΙΡΙΔΙΟ ΚΑΙ ΦΥΛΑΞΤΕ ΤΟ ΓΙΑ ΜΕΛΛΟΝΤΙΚΗ ΑΝΑΦΟΡΑ.

ΕΙΔΙΚΕΣ ΔΙΑΤΑΞΕΙΣ ΑΣΦΑΛΕΙΑΣ

ΕΙΔΙΚΕΣ ΔΙΑΤΑΞΕΙΣ ΓΙΑ ΤΗΝ ΑΣΦΑΛΗ ΛΕΙΤΟΥΡΓΙΑ ΤΩΝ ΓΩΝΙΑΚΩΝ ΛΕΙΑΝΤΗΡΩΝ

ΟΔΗΓΙΕΣ ΑΣΦΑΛΕΙΑΣ ΓΙΑ ΤΟ ΤΡΙΨΙΜΟ, ΤΟ ΤΡΙΨΙΜΟ ΜΕ ΓΥΑΛΟΧΑΡΤΟ, ΤΗΝ ΕΡΓΑΣΙΑ ΜΕ ΣΥΡΜΑΤΙΝΕΣ ΒΟΥΡΤΣΕΣ ΚΑΙ ΤΗΝ ΚΟΠΗ ΜΕ ΤΡΟΧΟ ΛΕΙΑΝΣΗΣ

Γραпхите Енергу + системске батерије			
Параметар	Вредност		
Батерије	58G001	58G004	58G086
Напон батерије	18 В ДЦ	18 В ДЦ	18 В ДЦ
Тип батерије	Ли-Јон	Ли-Јон	Ли-Јон
Капацитет батерије	2000 мАх	4000 мАх	6000 мАх
Амбијентални температурни опсег	4° Ц - 40° Ц	4° Ц - 40° Ц	4° Ц - 40° Ц
Време пуњења са пуњачем 58G002	1 х	2 х	3 х
Масовно	0,400 кг	0.650 кг	0,95 кг
Година производње	2022	2022	2022

Грапхите Енергу + системски пуњач		
Параметар	Вредност	Вредност
Тип пуњача	58G002	58G085
Напон снабдевања	230 В АЦ	230 В АЦ
Учесталост снабдевања	50 Хз	50 Хз
Напон за пуњење	22 В ДЦ	22 В ДЦ
Максимална струја пуњења	2300 мА	3000 мА
Амбијентални температурни опсег	4° Ц - 40° Ц	4° Ц - 40° Ц
Време пуњења батерије 58G001	1 х	45 мин
Време пуњења батерије 58G004	2 х	90 мин
Време пуњења батерије 58G086	3 х	135 мин
Класа заштите	ИИ	ИИ
Масовно	0.300 кг	0.710 кг
Година производње	2022	2022

ПОДАЦИ О БУЦИ И ВИБРАЦИЈАМА

Ниво притиска звука	$L_{па} = 85,3 \text{ дБ (А) K} = 3\text{дБ (А)}$
Ниво напајања звука	$L_{пва} = 96,3 \text{ дБ (А) K} = 3\text{дБ (А)}$

- Αυτό το μηχανήμα μπορεί να χρησιμοποιηθεί ως κανονικό τριβείο, τριβείο με γυαλόχαρτο, τριβείο με συρματόβουρα και ως μηχανήμα κοπής τροχών λείανσης. Ακολουθήστε όλες τις οδηγίες ασφαλείας, τις οδηγίες, τις περιγραφές και τα δεδομένα που παρέχονται με το μηχανήμα. *Η μη τήρηση των παρακάτω οδηγιών μπορεί να ενέχει κίνδυνο ηλεκτροπληξίας, πυρκαγιάς ή/και σοβαρού τραυματισμού.*
- Αυτή η συσκευή δεν πρέπει να χρησιμοποιείται για στίλβωση. Η χρήση της συσκευής για άλλη από την προβλεπόμενη δραστηριότητα εργασίας μπορεί να οδηγήσει σε κινδύνους και τραυματισμούς.
- Μην χρησιμοποιείτε αξεσουάρ που δεν προορίζονται και δεν συνιστώνται ειδικά από τον κατασκευαστή για τη συσκευή. *Το γεγονός ότι ένα εξάρτημα μπορεί να τοποθετηθεί σε μια συσκευή δεν αποτελεί εγγύηση ασφαλούς χρήσης.*
- Η επιτρεπόμενη ταχύτητα του χρησιμοποιούμενου εργαλείου εργασίας δεν πρέπει να είναι μικρότερη από τη μέγιστη ταχύτητα που αναγράφεται στον εξοπλισμό. *Ένα εργαλείο εργασίας που περιστρέφεται ταχύτερα από την επιτρεπόμενη ταχύτητα μπορεί να σπάσει και μέρη του εργαλείου μπορεί να θρυμματιστούν.*
- Η εξωτερική διάμετρος και το πάχος του εργαλείου εργασίας πρέπει να αντιστοιχούν στις διαστάσεις του εξοπλισμού. Εργαλεία εργασίας με λανθασμένες διαστάσεις δεν μπορούν να θεωρακιστούν ή να ελεγχθούν επαρκώς.
- Τα εργαλεία εργασίας με ένθετο με σπείρωμα πρέπει να εφαρμόζουν ακριβώς στο σπείρωμα της ατράκτου. Για εργαλεία εργασίας με φλάντζα, η διάμετρος της οπής του εργαλείου εργασίας πρέπει να ταιριάζει με τη διάμετρο της φλάντζας. *Τα εργαλεία εργασίας που δεν μπορούν να εφαρμόσουν ακριβώς στη μηχανή θα περιστρέφονται ανομοιόμορφα, θα δονούνται πολύ έντονα και ενδέχεται να προκαλέσουν απώλεια του ελέγχου της μηχανής.*
- Σε καμία περίπτωση δεν πρέπει να χρησιμοποιούνται κατεστραμμένα εργαλεία εργασίας. Ελέγχετε τα εργαλεία πριν από κάθε χρήση, π.χ. τους τροχούς λείανσης για αποκόλληση και ρυγμές, τα μαξιλάρια λείανσης για ρυγμές, τριβή ή έντονη φθορά, τις συρματίνες βούρτσες για χαλαρά ή σπασμένα σύρματα. Εάν ένα μηχανήμα ή εργαλείο εργασίας έχει πέσει, ελέγξτε το για ζημιές ή χρησιμοποιήστε ένα άλλο εργαλείο που δεν έχει υποστεί ζημιές. Εάν το εργαλείο έχει ελεγχθεί και στερεωθεί, το μηχανήμα πρέπει να θεθεί σε λειτουργία στην υψηλότερη ταχύτητα για ένα λεπτό, φροντίζοντας ο χειριστής και οι παρευρισκόμενοι στην περιοχή να βρίσκονται εκτός της ζώνης του περιστρεφόμενου εργαλείου. *Τα κατεστραμμένα εργαλεία συνήθως σπάνε κατά τη διάρκεια αυτού του χρόνου δοκιμής.*
- Πρέπει να φοριέται ατομικός προστατευτικός εξοπλισμός. Ανάλογα με το είδος της εργασίας, να φοράτε προστατευτική μάσκα που να καλύπτει ολόκληρο το πρόσωπο, προστατευτικά γάντια ή γυαλιά ασφαλείας. Εάν είναι απαραίτητο, χρησιμοποιήστε μάσκα σκόνης, προστατευτικό ακοής, προστατευτικά γάντια ή ειδική ποδιά για την προστασία από τα μικρά σωματίδια του λειασμένου και κατεργασμένου υλικού. *Προστατέψτε τα μάτια σας από τα αερομεταφερόμενα ξένα σώματα που δημιουργούνται κατά τη διάρκεια της εργασίας. Η μάσκα σκόνης και η αναπνευστική προστασία πρέπει να φιλτράρουν τη σκόνη που παράγεται κατά τη διάρκεια της εργασίας. Η έκθεση σε θόρυβο για παρατεταμένο χρονικό διάστημα, μπορεί να οδηγήσει σε απώλεια ακοής.*
- Πρέπει να λαμβάνεται μέριμνα ώστε οι παρευρισκόμενοι να βρίσκονται σε ασφαλή απόσταση από την περιοχή κάλυψης της συσκευής. Όσοι βρίσκονται κοντά στο μηχανήμα εργασίας πρέπει να χρησιμοποιούν μέσα ατομικής προστασίας. *Τα θραύσματα των τεμαχίων εργασίας ή τα σπασμένα εργαλεία εργασίας μπορεί να θρυμματιστούν και να προκαλέσουν τραυματικό ακόμη και εκτός της άμεσης ζώνης εμπέλειας.*
- Όταν εκτελείτε εργασίες όπου το εργαλείο μπορεί να συναντήσει κρυμμένα ηλεκτρικά καλώδια, κρατάτε το εργαλείο μόνο από τις μονωμένες επιφάνειες της λαβής. *Η επαφή με το καλώδιο του δικτύου μπορεί να προκαλέσει τη μετάδοση τάσης στα μεταλλικά μέρη του εργαλείου, η οποία μπορεί να προκαλέσει ηλεκτροπληξία.*
- Ποτέ μην αφήνετε τη συσκευή κάτω πριν το εργαλείο εργασίας σταματήσει εντελώς. *Ένα περιστρεφόμενο εργαλείο μπορεί να*

- έρθει σε επαφή με την επιφάνεια στην οποία έχει τοποθετηθεί, οπότε μπορεί να χάσετε τον έλεγχο της συσκευής.*
- Μην μεταφέρετε το μηχανήμα ενώ βρίσκεται σε κίνηση. *Η τυχαία επαφή του ρουχισμού με ένα περιστρεφόμενο εργαλείο εργασίας μπορεί να προκαλέσει την έλξη του και τη διάτρηση του εργαλείου εργασίας στο σώμα του χειριστή.*
- Καθαρίζετε τακτικά τις ολισμέες εξαιριστές της μονάδας. *Ο ανεμιστήρας του κινητήρα τραβάει σκόνη στο περιβάλλον και μια μεγάλη συσσώρευση μεταλλικής σκόνης μπορεί να προκαλέσει ηλεκτρικό κίνδυνο.*
- Μην χρησιμοποιείτε τη μονάδα κοντά σε εύφλεκτα υλικά. *Οι σπινθήρες μπορεί να τα αναφλέξουν.*
- Μην χρησιμοποιείτε εργαλεία που απαιτούν υγρά ψυκτικά μέσα. *Η χρήση νερού ή άλλων υγρών ψυκτικών μέσων μπορεί να οδηγήσει σε ηλεκτροπληξία.*

ΑΠΟΡΡΙΨΗ ΚΑΙ ΣΧΕΤΙΚΕΣ ΣΥΜΒΟΥΛΕΣ ΑΣΦΑΛΕΙΑΣ

- Η αναπήδηση είναι η ξαφνική αντίδραση της μηχανής στο μπλοκάρισμα ή την παρεμπόδιση ενός περιστρεφόμενου εργαλείου, όπως ένας τροχός λείανσης, ένα μαξιλάρια λείανσης, μια συρματίνη βούρτσα κ.λπ. Η εμπλοκή ή το μπλοκάρισμα οδηγεί σε ξαφνική διακοπή του περιστρεφόμενου εργαλείου εργασίας. Μια ανεξέλεγκτη συσκευή θα τρανταχτεί έτσι προς την κατεύθυνση που είναι αντίθετη από την κατεύθυνση περιστροφής του εργαλείου εργασίας. Όταν, για παράδειγμα, ο τροχός λείανσης μπλοκάρει ή μπλοκάρει στο τεμάχιο εργασίας, η βυθισμένη άκρη του τροχού λείανσης μπορεί να μπλοκάρει και να προκαλέσει την πτώση ή την εκτινάξη του. Η κίνηση του τροχού λείανσης (προς ή μακριά από τον χειριστή) εξαρτάται τότε από την κατεύθυνση της κίνησης του τροχού στο σημείο του μπλοκάρισματος. Επιπλέον, οι τροχοί λείανσης μπορούν επίσης να σπάσουν.
- Η αναπήδηση είναι συνέπεια της ακατάλληλης ή εσφαλμένης χρήσης της συσκευής. Μπορεί να αποφευχθεί με τη λήψη των κατάλληλων προφυλάξεων που περιγράφονται παρακάτω.
- **Η συσκευή πρέπει να κρατιέται σταθερά, με το σώμα και τα χέρια σε θέση που να μαλακώνει την ανάκρουση. Εάν μια βοηθητική λαβή περιλαμβάνεται στον βασικό εξοπλισμό, θα πρέπει πάντα να χρησιμοποιείται για να υπαχθούν ο μεγαλύτερος δυνατός έλεγχος των δυνάμεων ανάκρουσης ή της ροπής ανάκρουσης κατά την εκκίνηση.** *Ο χειριστής μπορεί να ελέγξει τα φαινόμενα τραντάγματος και ανάκρουσης λαμβάνοντας τις κατάλληλες προφυλάξεις.*
- **Ποτέ μην κρατάτε τα χέρια κοντά σε περιστρεφόμενα εργαλεία εργασίας.** *Το εργαλείο εργασίας μπορεί να τραυματίσει το χέρι σας λόγω της ανάκρουσης.*
- **Κρατήστε το μακριά από τη ζώνη βολής όπου η συσκευή θα μετακινηθεί κατά την ανάκρουση.** *Ως αποτέλεσμα της ανάκρουσης, η συσκευή κινείται προς την αντίθετη κατεύθυνση από την κίνηση του τροχού λείανσης στο σημείο εμπλοκής.*
- **Να είστε ιδιαίτερα προσεκτικοί όταν επεξεργάζεστε γωνίες, αιχμηρές άκρες κ.λπ. Αποφεύγετε την εκτροπή ή το μπλοκάρισμα των εργαλείων εργασίας.**
- *Ένα περιστρεφόμενο εργαλείο εργασίας είναι πιο επιρρεπές σε εμπλοκή κατά την κατεργασία γωνιών, αιχμηρών ακμών ή αν κλωστήει προς τα πίσω. Αυτό μπορεί να γίνει αιτία απώλειας του ελέγχου ή κλωστιάς.*
- **Μην χρησιμοποιείτε ξύλινο ή οδοντωτούς δίσκους.**
- *Τα εργαλεία εργασίας αυτού του τύπου συχνά προκαλούν ανάκρουση ή απώλεια ελέγχου.*

ΕΙΔΙΚΕΣ ΟΔΗΓΙΕΣ ΑΣΦΑΛΕΙΑΣ ΓΙΑ ΤΟ ΤΡΟΧΙΣΜΑ ΚΑΙ ΤΗΝ ΚΟΠΗ ΜΕ ΤΡΟΧΟ ΛΕΙΑΝΣΗΣ

- Χρησιμοποιείτε μόνο έναν τροχό λείανσης που έχει σχεδιαστεί για το μηχανήμα και ένα προστατευτικό που έχει σχεδιαστεί για τον τροχό. **Οι τροχοί λείανσης που δεν είναι εργαλεία για μια συγκεκριμένη μηχανή δεν μπορούν να προστατευθούν επαρκώς και δεν είναι επαρκώς ασφαλείς.**
- **Οι λυσιμενείς δίσκοι λείανσης πρέπει να τοποθετούνται με τέτοιο τρόπο ώστε η επιφάνεια λείανσής τους να μην προεξέχει πέρα από την άκρη του προστατευτικού καλύμματος.** Ένας ακατάλληλα τοποθετημένος δίσκος λείανσης που προεξέχει πέρα από την άκρη του προστατευτικού καλύμματος δεν μπορεί να προστατευθεί επαρκώς.

- Ο προφυλακτήρας πρέπει να είναι σταθερά συνδεδεμένος στο μηχανήμα για να εγγυάται τον μεγαλύτερο δυνατό βαθμό ασφάλειας - τοποθετημένος έτσι ώστε το τμήμα του τροχού λείανσης που είναι εκτεθειμένο και αντικρίζει τον χειριστή να είναι όσο το δυνατόν μικρότερο. Το προστατευτικό προστατεύει τον χειριστή από τα θραύσματα, την τυχόν επαφή με τον τροχό λείανσης, καθώς και από σπινθήρες που θα μπορούσαν να αναφλέξουν τα ρούχα.
- Οι τροχοί λείανσης επιτρέπεται να χρησιμοποιούνται μόνο για τις εργασίες που προορίζονται γι' αυτούς.
- Για παράδειγμα, μην αλέθετε ποτέ με την πλάινη επιφάνεια ενός τροχού αποκοπής. Οι τροχοί αποκοπής έχουν σχεδιαστεί για να αφαιρούν υλικό με την άκρη του δίσκου. Η επίδραση των πλευρικών δυνάμεων σε αυτούς τους τροχούς λείανσης μπορεί να τους σπάσει.
- Χρησιμοποιείτε πάντα άθικτες φλάντζες σύσφιξης με το σωστό μέγεθος και σχήμα ή τον επιλεγμένο τροχό λείανσης. Οι σωστές φλάντζες στρίβουν τον τροχό λείανσης και μειώνουν έτσι τον κίνδυνο θραύσης του τροχού. Οι φλάντζες για δίσκους αποκοπής ενδέχεται να διαφέρουν από εκείνες για άλλους τροχούς λείανσης.
- Μην χρησιμοποιείτε φθαρμένους τροχούς λείανσης από μεγαλύτερα μηχανήματα. Οι τροχοί λείανσης για μεγαλύτερες μηχανές δεν είναι σχεδιασμένοι για τις υψηλότερες στροφές ανά λεπτό που χαρακτηρίζουν τις μικρότερες μηχανές και επομένως μπορεί να σπάσουν.

ΠΡΟΣΘΕΤΕΣ ΕΙΔΙΚΕΣ ΟΔΗΓΙΕΣ ΑΣΦΑΛΕΙΑΣ ΓΙΑ ΤΗΝ ΚΟΠΗ ΜΕ ΤΡΟΧΟ ΛΕΙΑΝΣΗΣ

- Αποφύγετε την εμπλοκή του δίσκου κοπής ή την υπερβολική πίεση. Μην κάνετε υπερβολικά βαθιές κοπές. Η υπερφόρτωση του δίσκου κοπής αυξάνει το φορτίο του και την τάση του να μπλοκάρει ή να μπλοκάρει και συνεπώς την πιθανότητα απόρριψης ή θραύσης.
- Αποφύγετε την περιοχή μπροστά και πίσω από τον περιστρεφόμενο δίσκο κοπής. Η μετακίνηση του δίσκου κοπής στο τεμάχιο εργασίας μακριά από εσάς μπορεί να προκαλέσει την ανάκρουση του μηχανήματος με τον περιστρεφόμενο δίσκο κατευθύνει προς το μέρος σας σε περίπτωση κλωτσιάς.
- Σε περίπτωση εμπλοκής του δίσκου κοπής ή ακινητοποίησης, απενεργοποιήστε το μηχανήμα και περιμένετε μέχρι να σταματήσει εντελώς ο δίσκος. Ποτέ μην επιχειρήσετε να τραβήξετε τον δίσκο που εξακολουθεί να κινείται έξω από την περιοχή κοπής, καθώς αυτό μπορεί να προκαλέσει αναπήδηση. Η αιτία της εμπλοκής πρέπει να εντοπιστεί και να αφαιρεθεί.
- Μην κάνετε επανεκκίνηση του μηχανήματος όσο αυτό βρίσκεται μέσα στο υλικό. Ο τροχός κοπής θα πρέπει να φτάσει στην πλήρη ταχύτητά του πριν συνεχίσει την κοπή. Διαφορετικά, ο τροχός λείανσης μπορεί να πιαστεί, να πιηθεί από το τεμάχιο ή να προκαλέσει αναπήδηση.
- Οι πλάκες ή τα μεγάλα αντικείμενα πρέπει να στηρίζονται πριν από την κατεργασία για να μειωθεί ο κίνδυνος κλωτσιάς που προκαλείται από μπλοκαρισμένο δίσκο. Τα μεγάλα τεμάχια μπορεί να λυγίσουν υπό το βάρος τους. Το τεμάχιο πρέπει να στηρίζεται και στις δύο πλευρές, τόσο κοντά στη γραμμή κοπής όσο και στην άκρη.
- Να είστε ιδιαίτερα προσεκτικοί όταν ανοίγετε τρύπες σε τοίχους ή όταν εργάζεστε σε άλλες αόρατες περιοχές. Ο δίσκος κοπής που βυθίζεται στο υλικό μπορεί να προκαλέσει ανάκρουση του εργαλείου, εάν συναντήσει σωληνες αερίου, σωληνες νερού, ηλεκτρικά καλώδια ή άλλα αντικείμενα.

ΕΙΔΙΚΕΣ ΟΔΗΓΙΕΣ ΑΣΦΑΛΕΙΑΣ ΓΙΑ ΤΟ ΤΡΙΨΙΜΟ ΜΕ ΓΥΑΛΟΧΑΡΤΟ

- Μην χρησιμοποιείτε υπερμεγέθη φύλλα γυαλόχαρτου. Κατά την επιλογή του μεγέθους του χαρτίου λείανσης, ακολουθήστε τις συστάσεις του κατασκευαστή. Χαρτί λείανσης που προεξέχει πέρα από την πλάκα λείανσης μπορεί να προκαλέσει τραυματισμό και μπορεί να οδηγήσει σε μπλοκάρια ή οκίσμο του χαρτίου ή σε ανάκρουση.

ΕΙΔΙΚΕΣ ΟΔΗΓΙΕΣ ΑΣΦΑΛΕΙΑΣ ΓΙΑ ΤΗΝ ΕΡΓΑΣΙΑ ΜΕ ΣΥΡΜΑΤΙΝΕΣ ΒΟΥΡΤΣΕΣ

- Θα πρέπει να ληφθεί υπόψη ότι ακόμη και με κανονική χρήση, υπάρχει απώλεια κομματιών σύρματος μέσω της βούρτσας. Μην

υπερφωτώνετε τα σύρματα ασκώντας υπερβολική πίεση. Τα αερομεταφερόμενα κομμάτια σύρματος μπορούν εύκολα να διαπεράσουν τα λεπτά ρούχα ή/και το δέρμα.

- Εάν συνιστάται προστατευτικό, εμποδίστε τη βούρτσα να έρθει σε επαφή με το προστατευτικό. Η διάμετρος των βουρτσών πιάτων και δοχείων μπουρελιών να αυξηθεί λόγω της πίεσης και των γυαλοκόντων δυνάμεων.
- Φοράτε πάντα γυαλιά ασφαλείας όταν εργάζεστε με συρματινές βούρτσες.

ΠΡΟΣΘΕΤΕΣ ΠΛΗΡΟΦΟΡΙΕΣ ΓΙΑ ΤΗΝ ΑΣΦΑΛΕΙΑ

- Αφαιρέστε την μπαταρία από τη μονάδα πριν από όλες τις εργασίες εγκατάστασης.
- Τα εργαλεία λείανσης πρέπει να ελέγχονται πριν από τη χρήση. Το εργαλείο λείανσης πρέπει να είναι σωστά τοποθετημένο και να περιστρέφεται ελεύθερα. Στο πλαίσιο της δοκιμής, θέστε το μηχανήμα σε λειτουργία χωρίς φορτίο για τουλάχιστον ένα λεπτό σε ασφαλή θέση. Μην χρησιμοποιείτε κατεστραμμένα ή δομητικά εργαλεία λείανσης. Τα εργαλεία λείανσης πρέπει να έχουν στρουγγυλό σχήμα. Τα κατεστραμμένα εργαλεία λείανσης μπορεί να σπάσουν και να προκαλέσουν τραυματισμό.
- Μετά την τοποθέτηση του εργαλείου λείανσης και πριν από την εκκίνηση του τριβείου, ελέγξτε ότι το εργαλείο λείανσης είναι σωστά τοποθετημένο, ότι περιστρέφεται ελεύθερα και ότι δεν πιάνεται στο προστατευτικό.
- Το κομψί κλειδωμάτος της τράκτου μπορεί να χρησιμοποιηθεί μόνο όταν η άτρακτος λείανσης είναι ακίνητη.
- Στα εργαλεία που έχουν σχεδιαστεί για να δέχονται τροχούς λείανσης με σπείρωμα, ελέγξτε ότι το μήκος του σπαιρώματος του τροχού λείανσης είναι κατάλληλο για το μήκος του σπαιρώματος της άτρακτου.
- Το τεμάχιο εργασίας πρέπει να είναι ασφαλισμένο. Η σύσφιξη του τεμαχίου σε μια διάταξη σύσφιξης ή σε μια μέγερνη είναι ασφαλέστερη από το να το κρατάτε στο χέρι σας.
- Εάν το ίδιο το βάρος του αντικείμενου δεν εγγυάται σταθερή θέση, πρέπει να στερεωθεί.
- Μην αγνίζετε τους δίσκους κοπής και λείανσης πριν κρυώσουν.
- Μην ασκείτε πλευρική πίεση στο δίσκο λείανσης ή κοπής. Μην κόβετε τεμάχια με πάχος μεγαλύτερο από το μέγιστο βάθος κοπής του δίσκου κοπής.
- Όταν χρησιμοποιείτε φλάντζα ταχείας λειτουργίας, βεβαιωθείτε ότι η εσωτερική φλάντζα που προσαρμόζεται στον άξονα είναι ελαστική με ελαστικό δακτύλιο Ο και ότι ο δακτύλιος αυτός δεν έχει υποστεί ζημιά. Βεβαιωθείτε επίσης ότι οι επιφάνειες της εξωτερικής φλάντζας και της εσωτερικής φλάντζας είναι καθαρές.
- Χρησιμοποιήστε τη φλάντζα ταχείας λειτουργίας μόνο με δίσκους λείανσης και κοπής. Χρησιμοποιείτε μόνο άθικτες και σωστά λειτουργικές φλάντζες.

ΣΩΣΤΟΣ ΧΕΙΡΙΣΜΟΣ ΚΑΙ ΛΕΙΤΟΥΡΓΙΑ ΤΗΣ ΜΠΑΤΑΡΙΑΣ

- Η διαδικασία φόρτισης της μπαταρίας θα πρέπει να βρίσκεται υπό τον έλεγχο του χρήστη.
- Αποφύγετε τη φόρτιση της μπαταρίας σε θερμοκρασίες κάτω από 0° C.
- Φορτίζετε τις μπαταρίες μόνο με τον φορτιστή που συνιστά ο κατασκευαστής. Η χρήση φορτιστή που έχει σχεδιαστεί για τη φόρτιση διαφορετικού τύπου μπαταρίας ενέχει κίνδυνο πυρκαγιάς.
- Όταν η μπαταρία δεν χρησιμοποιείται, κρατήστε τη μακριά από μεταλλικά αντικείμενα, όπως συνδετήρες, κέρματα, κλειδιά, καρφιά, βίδες ή άλλα μικρά μεταλλικά αντικείμενα που μπορεί να προκαλέσουν βραχυκύκλωμα στους ακροδέκτες της μπαταρίας. Το βραχυκύκλωμα των ακροδεκτών της μπαταρίας μπορεί να προκαλέσει εγκαύματα ή πυρκαγιά.
- Σε περίπτωση βλάβης ή/και κακής χρήσης της μπαταρίας, ενδέχεται να εκλυθούν αέρια. Αερσίστε το δωμάτιο, συμβουλευτείτε έναν γιατρό σε περίπτωση δυσφορίας. Τα αέρια ενδέχεται να προκαλέσουν βλάβη στις αναπνευστικές οδούς.
- Διαρροή υγρών από την μπαταρία μπορεί να συμβεί σε ακραίες συνθήκες. Η διαρροή υγρού από την μπαταρία μπορεί να προκαλέσει ερεθισμό ή εγκαύματα. Εάν εντοπιστεί διαρροή, προχωρήστε ως εξής:

- Σκουπίστε προσεκτικά το υγρό με ένα κομμάτι πανί. Αποφύγετε την επαφή του υγρού με το δέρμα ή τα μάτια.
- Εάν το υγρό έρθει σε επαφή με το δέρμα, η σχετική περιοχή του σώματος πρέπει να πλυθεί αμέσως με άφθονο καθαρό νερό ή να εξουδετερωθεί το υγρό με ένα ήπιο οξύ, όπως χυμό λεμονιού ή ζύδι.
- Εάν το υγρό εισέλθει στα μάτια, ξεπλύνετε τα αμέσως με άφθονο καθαρό νερό για τουλάχιστον 10 λεπτά και ζητήστε ιατρική συμβουλή.
- Μην χρησιμοποιείτε μπαταρία που έχει υποστεί ζημιά ή έχει τροποποιηθεί. Οι καταστραμμένες ή τροποποιημένες μπαταρίες μπορεί να λειτουργήσουν απρόβλεπτα, με αποτέλεσμα να προκληθεί πυρκαγιά, έκρηξη ή κίνδυνος τραυματισμού.
- Η μπαταρία δεν πρέπει να εκτίθεται σε υγρασία ή νερό.
- Κρατάτε πάντα την μπαταρία μακριά από πηγή θερμότητας. Μην την αφήνετε σε περιβάλλον υψηλής θερμοκρασίας για μεγάλα χρονικά διαστήματα (σε άμεσο ηλιακό φως, κοντά σε καλοριφέρ ή οποιοδήποτε η θερμοκρασία υπερβαίνει τους 50°C).
- Μην εκθέτε την μπαταρία σε φωτιά ή υπερβολική θερμότητα. Η έκθεση σε φωτιά ή σε θερμοκρασίες άνω των 130°C μπορεί να προκαλέσει έκρηξη.
- ΣΗΜΕΙΩΣΗ: Μια θερμοκρασία 130°C μπορεί να προσδιοριστεί ως 265°F.
- Πρέπει να τηρούνται όλες οι οδηγίες φόρτισης και η μπαταρία δεν πρέπει να φορτίζεται σε θερμοκρασία εκτός του εύρους που καθορίζεται στον πίνακα δεδομένων ονομαστικών τιμών στις οδηγίες λειτουργίας. Η λανθασμένη φόρτιση ή η φόρτιση σε θερμοκρασίες εκτός του καθορισμένου εύρους μπορεί να προκαλέσει ζημιά στην μπαταρία και να αυξήσει τον κίνδυνο πυρκαγιάς.

ΕΠΙΣΚΕΥΗ ΜΠΑΤΑΡΙΑΣ:

- Οι καταστραμμένες μπαταρίες δεν πρέπει να επισκευάζονται. Οι επισκευές της μπαταρίας επιτρέπονται μόνο από τον κατασκευαστή ή από εξουσιοδοτημένο κέντρο σέρβις.
- Η χρησιμοποιούμενη μπαταρία θα πρέπει να μεταφερθεί σε κέντρο απόρριψης αυτού του τύπου επικινδύνων αποβλήτων.

ΟΔΗΓΙΕΣ ΑΣΦΑΛΕΙΑΣ ΓΙΑ ΤΟ ΦΟΡΤΙΣΤΗ

- Ο φορτιστής δεν πρέπει να εκτίθεται σε υγρασία ή νερό. Η είσοδος νερού στο φορτιστή αυξάνει τον κίνδυνο ηλεκτροπληξίας. Ο φορτιστής επιτρέπεται να χρησιμοποιείται μόνο σε εσωτερικούς χώρους σε ξηρούς χώρους.
- Αποσυνδέστε το φορτιστή από το ηλεκτρικό δίκτυο πριν από οποιαδήποτε εργασία συντήρησης ή καθαρισμού.
- Μην χρησιμοποιείτε τον φορτιστή τοποθετημένο σε εύφλεκτη επιφάνεια (π.χ. χαρτί, υφάσματα) ή κοντά σε εύφλεκτες ουσίες. Λόγω της αύξησης της θερμοκρασίας του φορτιστή κατά τη διαδικασία φόρτισης, υπάρχει κίνδυνος πυρκαγιάς.
- Ελέγχετε την κατάσταση του φορτιστή, του καλωδίου και του βύσματος κάθε φορά πριν από τη χρήση. Εάν διαπισωθεί ζημιά - μην χρησιμοποιείτε τον φορτιστή. Μην επιχειρήσετε να αποσυναρμολογήσετε το φορτιστή. Παραπέμψτε όλες τις επισκευές σε εξουσιοδοτημένο συνεργείο σέρβις. Η ακατάλληλη εγκατάσταση του φορτιστή μπορεί να προκαλέσει κίνδυνο ηλεκτροπληξίας ή πυρκαγιάς.
- Τα παιδιά και τα άτομα με σωματικά, συναισθηματικά ή διανοητικά προβλήματα, καθώς και άλλα άτομα των οποίων η εμπειρία ή οι γνώσεις δεν επαρκούν για να χειριστούν το φορτιστή με όλες τις προφυλάξεις ασφαλείας, δεν πρέπει να χειρίζονται το φορτιστή χωρίς την επίβλεψη ενός υπεύθυνου ατόμου. Διαφορετικά, υπάρχει κίνδυνος να γίνει λάθος χειρισμός της συσκευής με αποτέλεσμα να προκληθεί τραυματισμός.
- Όταν ο φορτιστής δεν χρησιμοποιείται, θα πρέπει να αποσυνδέεται από το ηλεκτρικό δίκτυο.
- Πρέπει να τηρούνται όλες οι οδηγίες φόρτισης και η μπαταρία δεν πρέπει να φορτίζεται σε θερμοκρασία εκτός του εύρους που καθορίζεται στον πίνακα δεδομένων ονομαστικών τιμών στις οδηγίες λειτουργίας. Η λανθασμένη φόρτιση ή η φόρτιση σε θερμοκρασίες εκτός του καθορισμένου εύρους μπορεί να προκαλέσει ζημιά στην μπαταρία και να αυξήσει τον κίνδυνο πυρκαγιάς.

ΕΠΙΣΚΕΥΗ ΦΟΡΤΙΣΤΗ

- Ένας ελαττωματικός φορτιστής δεν πρέπει να επισκευάζεται. Η επισκευή του φορτιστή επιτρέπεται μόνο από τον κατασκευαστή ή από εξουσιοδοτημένο κέντρο σέρβις.
- Ο χρησιμοποιούμενος φορτιστής θα πρέπει να μεταφερθεί σε κέντρο απόρριψης αυτού του είδους των αποβλήτων.
- ΠΡΟΣΟΧΗ: Η συσκευή έχει σχεδιαστεί για λειτουργία σε εσωτερικούς χώρους.
- Παρά τη χρήση ενός εγγενώς ασφαλούς σχεδιασμού, τη χρήση μέτρων ασφαλείας και πρόσθετων προστατευτικών μέτρων, υπάρχει πάντα ένας υπερίσχυος κίνδυνος τραυματισμού κατά τη διάρκεια της εργασίας.

Οι μπαταρίες Li-Ion μπορούν να διαρρεύσουν, να πάρουν φωτιά ή να εκραγούν εάν θερμανθούν σε υψηλές θερμοκρασίες ή βραχυκυκλωθούν. Μην τις αποθηκεύετε στο αυτοκίνητο κατά τη διάρκεια ζεστών και ηλιόλουστων ημερών. Μην ανοίγετε το πακέτο μπαταριών. Οι μπαταρίες Li-Ion περιέχουν ηλεκτρονικές διατάξεις ασφαλείας, οι οποίες, αν καταστραφούν, μπορεί να προκαλέσουν πυρκαγιά ή έκρηξη της μπαταρίας.



Επεξήγηση των χρησιμοποιούμενων εικονογραμμάτων

1. Διαβάστε τις οδηγίες λειτουργίας και τηρήστε τις προειδοποιήσεις και τους όρους ασφαλείας που περιέχονται σε αυτές.
2. Φοράτε γυαλιά ασφαλείας και υγροασπίδες.
3. Εργαστείτε με προστατευτική μάσκα.
4. Κρατήστε τα παιδιά μακριά από τη συσκευή.
5. Προστατευόμαστε από τη βροχή.
6. Χρήση σε εσωτερικούς χώρους, προστατευμένο από το νερό και την υγρασία.
7. Προσοχή, αιχμηρά στοιχεία!
8. Φορέστε προστατευτικά γάντια.
9. Ανακύκλωση.
10. Δεύτερη κατηγορία προστασίας.
11. Επιλεκτική συλλογή.
12. Μην ρίχνετε τα κύτταρα στη φωτιά.
13. Αποτελεί κίνδυνο για το υδάτινο περιβάλλον.
14. Μην αφήνετε τη θερμότητα να υπερβεί τους 50°C.

ΚΑΤΑΣΚΕΥΗ ΚΑΙ ΕΦΑΡΜΟΓΗ

Ο γωνιακός λειαντήρας είναι ένα ηλεκτρικό εργαλείο χειρός που τροφοδοτείται από μια μπαταρία. Κινείται από έναν κινητήρα μόνιμου μαγνητή συνεχούς ρεύματος με μεταγωγέα, η ταχύτητα του οποίου μεταβιβάζεται μέσω ενός γωνιακού γραναζιού με γρανάζι. Μπορεί να χρησιμοποιηθεί τόσο για λείανση όσο και για κοπή. Αυτός ο τύπος ηλεκτρικού εργαλείου χρησιμοποιείται

ευρέως για την αφαίρεση όλων των τύπων γραβιών από την επιφάνεια μεταλλικών εξαρτημάτων, την επιφανειακή επεξεργασία συγκολλήσεων, την κοπή σωλήνων με λεπτά τοιχώματα και μικρών μεταλλικών εξαρτημάτων κ.λπ. Με τα κατάλληλα εξαρτήματα, ο γωνιακός λειαντήρας μπορεί να χρησιμοποιηθεί όχι μόνο για κοπή και λείανση αλλά και για καθαρισμό π.χ. σκουριάς, επιστρώσεων βαφής κ.λπ.

Οι τομείς χρήσης του περιλαμβάνουν εκτεταμένες εργασίες επισκευής και κατασκευής που σχετίζονται με εσωτερικές διαρρυθμίσεις, προσαρμογές δωματίων κ.λπ.

Η συσκευή προορίζεται μόνο για στεγνή χρήση και όχι για στίλβωση. Μην κάνετε κακή χρήση του ηλεκτρικού εργαλείου.

Κατάχρηση.

- Μην χειρίζεστε υλικά που περιέχουν αμιάντο. Ο αμιάντος είναι καρκινογόνος.
- Μην εργάζεστε με υλικά των οποίων οι σκόνες είναι εύφλεκτες ή εκρηκτικές. Κατά την εργασία με το ηλεκτρικό εργαλείο δημιουργούνται σπινθήρες που μπορεί να αναφλέξουν τους εκτεθειμένους ατμούς.
- Οι τροχοί αποκοπής δεν πρέπει να χρησιμοποιούνται για εργασίες λείανσης. Οι τροχοί αποκοπής λειτουργούν στην πρόσωψη και η λείανση με την πλαινή όψη ενός τέτοιου τροχού μπορεί να προκαλέσει ζημιά στον τροχό και να οδηγήσει σε τραυματισμό του χειριστή.

ΠΕΡΙΓΡΑΦΗ ΤΩΝ ΓΡΑΦΙΚΩΝ ΣΕΛΙΔΩΝ

Η αρίθμηση που ακολουθεί αναφέρεται στα εξαρτήματα της μονάδας που απεικονίζονται στις γραφικές σελίδες του παρόντος χειριδίου.

- Κουμπί κλειδώματος ατράκτου
- Κουμπί κλειδώματος διακόπτη
- Διακόπτης
- Πρόσθετη λαβή
- Ασπίδα
- Εξωτερική φλάντζα
- Εσωτερική φλάντζα
- Μοχλός (προστατευτικό λεπίδας)
- Μπαταρία
- Κουμπί προσάρτησης μπαταρίας
- LEDs
- Φορτιστής
- Κουμπί ένδειξης κατάστασης φόρτισης μπαταρίας
- Ένδειξη κατάστασης φόρτισης της μπαταρίας (LED).

* Ενδέχεται να υπάρχουν διαφορές μεταξύ του σχεδίου και του προϊόντος.

ΕΞΟΠΛΙΣΜΟΣ ΚΑΙ ΑΞΕΣΟΥΑΡ

Ασπίδα - 1 τεμ.

Ειδικό κλειδί - 1 τεμ.

Πρόσθετη λαβή - 1 τεμ.

ΠΡΟΕΤΟΙΜΑΣΙΑ ΓΙΑ ΕΡΓΑΣΙΑ

ΑΦΑΪΡΕΣΗ / ΤΟΠΟΘΈΤΗΣΗ ΤΗΣ ΜΠΑΤΑΡΙΑΣ

- Πιέστε το κουμπί συγκράτησης της μπαταρίας (10) και βγάλτε το πακέτο μπαταριών (9) (Εικ. Α).
- Τοποθετήστε τη φορτισμένη μπαταρία (9) στη θήκη της λαβής μέχρι να ασφαλιστεί ακουστικά το κουμπί συγκράτησης της μπαταρίας (10).

ΦΟΡΤΙΣΗ ΤΗΣ ΜΠΑΤΑΡΙΑΣ

Η συσκευή παρέχεται με μερικώς φορτισμένη μπαταρία. Η μπαταρία θα πρέπει να φορτίζεται σε συνθήκες όπου η θερμοκρασία περιβάλλοντος είναι 4° C - 40° C. Μια καινούργια μπαταρία ή μια μπαταρία που δεν έχει χρησιμοποιηθεί για

μεγάλο χρονικό διάστημα θα φτάσει σε πλήρη ισχύ μετά από περίπου 3 - 5 κύκλους φόρτισης και εκφόρτισης.

- Αφαιρέστε την μπαταρία (9) από τη μονάδα (Εικ. Α).
- Συνδέστε το φορτιστή σε μια πρίζα δικτύου (230 V AC).
- Τοποθετήστε τη συστοιχία μπαταριών (9) στο φορτιστή (12) (Σχ. Β). Ελέγξτε ότι η συστοιχία μπαταριών είναι σωστά τοποθετημένη (στρωμνών μέχρι τέρμα).
- Όταν ο φορτιστής συνδεθεί σε πρίζα δικτύου (230 V AC), η πράσινη λυχνία LED (11) στο φορτιστή ανάβει για να υποδείξει ότι η τάση είναι συνδεδεμένη.
- Όταν το πακέτο μπαταριών (9) τοποθετηθεί στο φορτιστή (12), η κόκκινη λυχνία LED (11) στο φορτιστή θα ανάψει για να υποδείξει ότι η μπαταρία φορτίζεται.
- Ταυτόχρονα, οι πράσινες λυχνίες LED (14) της κατάστασης φόρτισης της μπαταρίας ανάβουν παλλόμενα σε διαφορετικά μοτίβα (βλ. περιγραφή παρακάτω).

Παλμικός φωτισμός όλων των LED - υποδεικνύει την εξάντληση της μπαταρίας και την ανάγκη επαναφόρτισης.

Παλλόμενος φωτισμός 2 LED - υποδεικνύει μερική εκφόρτιση.

Παλλόμενη λυχνία LED 1 - υποδεικνύει υψηλή φόρτιση της μπαταρίας.

Όταν η μπαταρία είναι φορτισμένη, η λυχνία LED (11) στο φορτιστή ανάβει με πράσινο χρώμα και όλες οι λυχνίες LED κατάστασης φόρτισης της μπαταρίας (14) **ανάβουν** συνεχώς. Μετά από ορισμένο χρονικό διάστημα (περίπου 15 δευτερόλεπτα), οι λυχνίες LED κατάστασης φόρτισης της μπαταρίας (14) σβήνουν.

Η μπαταρία δεν πρέπει να φορτίζεται για περισσότερο από 8 ώρες. Η υπέρβαση αυτού του χρόνου μπορεί να προκαλέσει βλάβη στα στοιχεία της μπαταρίας. Ο φορτιστής δεν θα απενεργοποιηθεί αυτόματα όταν η μπαταρία φορτιστεί πλήρως. Η πράσινη λυχνία LED στο φορτιστή θα παραμείνει αναμμένη. Η λυχνία LED κατάστασης φόρτισης της μπαταρίας θα σβήσει μετά από κάποιο χρονικό διάστημα. Αποσυνδέστε την παροχή ρεύματος πριν αφαιρέσετε την μπαταρία από την υποδοχή του φορτιστή. Αποφύγετε τις διαδοχικές σύντομες φορτίσεις. Μην επαναφορτίσετε τις μπαταρίες μετά από σύντομη χρήση. Μια σημαντική μείωση του χρόνου μεταξύ των απαραίτητων επαναφορτίσεων υποδεικνύει ότι η μπαταρία έχει φθαρεί και πρέπει να αντικατασταθεί.

Οι μπαταρίες θερμαίνονται κατά τη διάρκεια της διαδικασίας φόρτισης. Μην αναλαμβάνετε εργασίες αμέσως μετά τη φόρτιση - περιμένετε μέχρι η μπαταρία να φτάσει σε θερμοκρασία δωματίου. Με τον τρόπο αυτό θα αποφευχθεί η πρόκληση ζημιών στην μπαταρία.

ΈΝΔΕΙΞΗ ΚΑΤΑΣΤΑΣΗΣ ΦΟΡΤΙΣΗΣ ΤΗΣ ΜΠΑΤΑΡΙΑΣ

Η μπαταρία είναι εξοπλισμένη με ένδειξη κατάστασης φόρτισης της μπαταρίας (3 λυχνίες LED) (14). Για να ελέγξετε την κατάσταση φόρτισης της μπαταρίας, πατήστε το κουμπί ένδειξης κατάστασης φόρτισης της μπαταρίας (13) (Εικ. C). Το άναμμα όλων των λυχνιών LED υποδεικνύει υψηλό επίπεδο φόρτισης της μπαταρίας. Το άναμμα 2 διόδων υποδεικνύει μερική εκφόρτιση. Το άναμμα μόνο 1 διόδου υποδεικνύει ότι η μπαταρία έχει εξαντληθεί και πρέπει να επαναφορτιστεί.

ΕΓΚΑΤΑΣΤΑΣΗ ΚΑΙ ΡΥΘΜΙΣΗ ΤΗΣ ΑΣΠΙΔΑΣ

Το προστατευτικό της λεπίδας προστατεύει τον χειριστή από θραύσματα, τυχαία επαφή με το εργαλείο εργασίας ή σπινθήρες. Θα πρέπει πάντα να τοποθετείται με ιδιαίτερη προσοχή ώστε το μέρος που το καλύπτει να είναι στραμμένο προς τον χειριστή.

- Ο σχεδιασμός του εξαρτήματος προστασίας της λεπίδας επιτρέπει τη ρύθμιση της προστασίας στη βέλτιστη θέση χωρίς εργαλεία.
- Χαλαρώστε και τραβήξτε προς τα πίσω το μοχλό (8) στο προστατευτικό δίσκου (5).
- Περιστρέψτε το προστατευτικό δίσκου (5) στην επιθυμητή θέση.
- Κλειδώστε καταβάζοντας το μοχλό(8).
- Η αφαίρεση και η ρύθμιση του προστατευτικού δίσκου γίνεται με την αντίστροφη σειρά από την τοποθέτησή του.

ΑΝΤΙΚΑΤΑΣΤΑΣΗ ΕΡΓΑΛΕΙΩΝ

- Κατά τη διάρκεια των εργασιών αλλαγής εργαλείων πρέπει να φοριούνται γάντια εργασίας.
- Το κουμπί ασφάλισης ατράκτου (1) πρέπει να χρησιμοποιείται μόνο για την ασφάλιση του άξονα του λειαντήρα κατά την τοποθέτηση ή την αποσυρμόλωση του εργαλείου εργασίας. Δεν πρέπει να χρησιμοποιείται ως κουμπί φρένου ενώ ο δίσκος περιστρέφεται. Κάτι τέτοιο μπορεί να προκαλέσει ζημιά στον λειαντήρα ή να τραυματίσει τον χρήστη.

ΤΟΠΟΘΕΤΗΣΗ ΔΙΣΚΟΥ

- Στην περίπτωση δίσκων λείανσης ή κοπής με πάχος μικρότερο από 3 mm, το παζμάδι της εξωτερικής φλάντζας (6) πρέπει να βιδώνεται επίπεδο στην πλευρά του δίσκου (εικ. Δ).
- Πατήστε το κουμπί ασφάλισης της ατράκτου (1).
- Τοποθετήστε το ειδικό κλειδί (παρέχεται) στις σπές της εξωτερικής φλάντζας (6) (ΣΧ. Ε).
- Γυρίστε το κλειδί - χαλαρώστε και αφαιρέστε την εξωτερική φλάντζα (6).
- Τοποθετήστε το δίσκο έτσι ώστε να πιέζεται στην επιφάνεια της εσωτερικής φλάντζας (7).
- Βιδώστε την εξωτερική φλάντζα (6) και σφίξτε ελαφρά με ειδικό κλειδί.
- Η αποσυρμόλωση των δίσκων γίνεται με την αντίστροφη σειρά από τη συναρμολόγηση. Κατά τη συναρμολόγηση, ο δίσκος πρέπει να πιέζεται στην επιφάνεια της εσωτερικής φλάντζας (7) και να εδράζεται κεντρικά στην κάτω πλευρά της.

ΕΡΓΑΛΕΙΑ ΤΟΠΟΘΕΤΗΣΗΣ ΜΕ ΟΠΗ ΜΕ ΣΠΕΙΡΩΜΑ

- Πατήστε το κουμπί ασφάλισης της ατράκτου (1).
- Αφαιρέστε το προηγούμενης τοποθετημένο εργαλείο - εάν υπάρχει.
- Αφαιρέστε και τις δύο φλάντζες - την εσωτερική φλάντζα (7) και την εξωτερική φλάντζα (6) - πριν από την εγκατάσταση.
- Βιδώστε το τμήμα με σπειρώμα του εργαλείου εργασίας στον άξονα και σφίξτε το ελαφρά.
- Η αποσυρμόλωση των εργαλείων εργασίας με σπειρώμα γίνεται με την αντίστροφη σειρά από τη συναρμολόγηση.

ΤΟΠΟΘΕΤΗΣΗ ΓΩΝΙΑΚΟΥ ΛΕΙΑΝΤΗΡΑ ΣΕ ΒΑΣΗ ΓΩΝΙΑΚΟΥ ΛΕΙΑΝΤΗΡΑ

Επιτρέπεται η χρήση του γωνιακού λειαντήρα σε ειδικό τρίποδο για γωνιακούς λειαντήρες, υπό την προϋπόθεση ότι έχει τοποθετηθεί σωστά σύμφωνα με τις οδηγίες συναρμολόγησης του κατασκευαστή του τρίποδου.

ΛΕΙΤΟΥΡΓΙΑ / ΡΥΘΜΙΣΕΙΣ

Ελέγξτε την κατάσταση του τροχού λείανσης πριν τον χρησιμοποιήσετε. Μην χρησιμοποιείτε σπασμένους, ραγιωμένους ή με άλλο τρόπο κατεστραμμένους τροχούς λείανσης. Ένας φθαρμένος τροχός ή μια φθαρμένη βούρτσα πρέπει να αντικαθίσταται αμέσως με έναν καινούργιο πριν από τη χρήση. Όταν τελειώσετε την εργασία σας, απενεργοποιείτε πάντοτε τον λειαντήρα και περιμένετε να σταματήσει εντελώς το εργαλείο εργασίας. Μόνο τότε μπορείτε να απομακρύνετε το τριβείο. Μην φρενάρετε τον περιστρεφόμενο τροχό λείανσης πιέζοντας τον πάνω στο τεμάχιο εργασίας.

- Ποτέ μην υπερφορτώνετε τον μύλο. Το βάρος του ηλεκτρικού εργαλείου ασκεί επαρκή πίεση για την αποτελεσματική λειτουργία του εργαλείου. Η υπερφόρτωση και η υπερβολική πίεση μπορεί να προκαλέσουν επικίνδυνη θραύση του ηλεκτρικού εργαλείου.
- Εάν το τριβείο πέσει κατά τη διάρκεια της λειτουργίας, είναι απαραίτητο να επιθεωρήσετε και, εάν είναι απαραίτητο, να

αντικαταστήσετε το εργαλείο εργασίας, εάν διαπιστωθεί ότι έχει υποστεί ζημιά ή παραμόρφωση.

- Ποτέ μη χτυπάτε το εργαλείο εργασίας στο υλικό εργασίας.
- Αποφύγετε τις αναπήδησεις και τα ξαμίσματα με το δίσκο, ειδικά όταν εργάζεστε σε γωνίες, αιχμηρές άκρες κ.λπ. (αυτό μπορεί να προκαλέσει ατύχημα ελέγχου και αναπήδηση). (αυτό μπορεί να οδηγήσει σε ατύχημα ελέγχου του ηλεκτρικού εργαλείου και σε φαινόμενο kickback).
- Ποτέ μην χρησιμοποιείτε προιονόλαμες που έχουν σχεδιαστεί για κοπή ξύλου από δισκοκόπριονα. Η χρήση τέτοιων προιονόλαμων οδηγεί συχνά σε φαινόμενο ανάκρουσης του ηλεκτρικού εργαλείου, ατύχημα ελέγχου και μπορεί να οδηγήσει σε τραυματισμό του χειριστή.

ΟΝ/ΟΦΦ

Κρατήστε το τριβείο και με τα δύο χέρια κατά την εκκίνηση και τη λειτουργία. Το τριβείο είναι εξοπλισμένο με διακόπτη ασφαλείας για την αποφυγή τυχαίας εκκίνησης.

- Πατήστε το κουμπί ασφαλείας (2).
- Πατήστε το κουμπί ενεργοποίησης/απενεργοποίησης (3) (Εικ. ΣΤ).
- Απελευθερώνοντας την πίεση στο κουμπί διακόπτη (3) σταματά ο μύλος.
- Μετά την εκκίνηση του λειαντήρα, περιμένετε να φτάσει ο τροχός λείανσης στη μέγιστη ταχύτητα πριν ξεκινήσετε την εργασία. Ο διακόπτης δεν πρέπει να λειτουργεί ενώ ο λειαντήρας είναι ενεργοποιημένος ή απενεργοποιημένος. Ο διακόπτης του τριβείου πρέπει να λειτουργεί μόνο όταν το ηλεκτρικό εργαλείο βρίσκεται μακριά από το τεμάχιο εργασίας.

ΚΟΠΗ

- Η κοπή με γωνιακό τροχό μπορεί να γίνει μόνο σε ευθεία γραμμή.
- Μην κόβετε το υλικό ενώ το κρατάτε στο χέρι σας.
- Τα μεγάλα τεμάχια θα πρέπει να υποστηρίζονται και θα πρέπει να λαμβάνεται μέριμνα ώστε τα σημεία στήριξης να βρίσκονται κοντά στη γραμμή κοπής και στο τέλος του υλικού. Το υλικό που τοποθετείται σταθερά δεν θα τείνει να μετακινηθεί κατά την κοπή.
- Τα μικρά τεμάχια πρέπει να στερεώνονται π.χ. σε μέγγενη, με σφιγκτήρες κ.λπ. Το υλικό πρέπει να στερεώνεται έτσι ώστε το σημείο κοπής να βρίσκεται κοντά στο στοιχείο σύσφιξης. Αυτό θα εξασφαλίσει μεγαλύτερη ακρίβεια κοπής.
- Μην επιτρέπετε κραδασμούς ή συμπίεση του δίσκου κοπής, καθώς αυτό θα μειώσει την ποιότητα της κοπής και μπορεί να προκαλέσει θραύση του δίσκου κοπής.
- Κατά την κοπή δεν πρέπει να ασκείται πλευρική πίεση στο δίσκο κοπής.
- Χρησιμοποιήστε το σωστό δίσκο κοπής ανάλογα με το υλικό που πρόκειται να κοπεί.
- Όταν κόβετε υλικό, συνιστάται η κατεύθυνση της τροφοδοσίας να είναι σύμφωνη με την κατεύθυνση περιστροφής του δίσκου κοπής.
- Το βάθος κοπής εξαρτάται από τη διάμετρο του δίσκου (ΣΧ. Γ).
- Θα πρέπει να χρησιμοποιούνται μόνο δίσκοι με ονομαστική διάμετρο όχι μεγαλύτερη από εκείνη που συνιστάται για το μοντέλο του μύλου.
- Όταν κάνετε βαθιές κοπές (π.χ. προφίλ, δομικά στοιχεία, τούβλα κ.λπ.), μην αφήνετε τις φλάντζες σύσφιξης να έρθουν σε επαφή με το τεμάχιο εργασίας.
- Οι δίσκοι κοπής φτάνουν σε πολύ υψηλές θερμοκρασίες κατά τη λειτουργία - μην τους αγγίζετε με απροστάσια μέρη του σώματος πριν κρυώσουν.

ΑΜΜΟΛΥΒΗΣΗ

Οι εργασίες λείανσης μπορούν να εκτελούνται π.χ. με δίσκους λείανσης, κυπελοειδείς τροχούς, δίσκους με πτερύγια, δίσκους με λειαντικό τρίχωμα, συμράτινες βούρτσες, εύκαμπτους δίσκους για υαλόχαρτο κ.λπ. Κάθε τύπος δίσκου και τεμαχίου απαιτεί κατάλληλη τεχνική εργασίας και χρήση κατάλληλου ατομικού προστατευτικού εξοπλισμού.

- Οι δίσκοι που έχουν σχεδιαστεί για κοπή δεν πρέπει να χρησιμοποιούνται για λείανση.

- Οι δίσκοι λείανσης έχουν σχεδιαστεί για να αφαιρούν υλικό με την άκρη του δίσκου.
- Μην τρίβετε με την πλαινή επιφάνεια του δίσκου. Η βέλτιστη γωνία εργασίας για αυτόν τον τύπο δίσκου είναι 30° (εικ. Η).
- Οι εργασίες λείανσης πρέπει να εκτελούνται μόνο με δίσκους λείανσης κατάλληλους για το υλικό.
- Όταν εργάζεστε με δίσκους πετυρνίων, δίσκους λείανσης και εύκαμπτους δίσκους για γυαλόχαρτο, πρέπει να προσέχετε τη σωστή γωνία προσβολής (Σχ. Ι).
- Μην τρίβετε ολόκληρη την επιφάνεια του δίσκου.
- Αυτοί οι τύποι δίσκων χρησιμοποιούνται για την κατεργασία επιπέδων επιφανειών.
- Οι συρμάτινες βούρτσες προορίζονται κυρίως για τον καθαρισμό προφίλ και δυσπρόσιτων περιοχών. Μπορούν να χρησιμοποιηθούν για την απομάκρυνση π.χ. σκουριάς, επιστρώσεων χρώματος κ.λπ. από την επιφάνεια του υλικού. (Εικ. Κ).
- Θα πρέπει να χρησιμοποιούνται μόνο εργαλεία εργασίας των οποίων η επιτερόμενη ταχύτητα είναι μεγαλύτερη ή ίση με τη μέγιστη ταχύτητα του γωνιακού λειαντήρα χωρίς φορτίο.

ΛΕΙΤΟΥΡΓΙΑ ΚΑΙ ΣΥΝΤΗΡΗΣΗ

Αφαιρέστε την μπαταρία από τη μονάδα πριν προβείτε σε οποιαδήποτε εγκατάσταση, ρύθμιση, επισκευή ή λειτουργία.

ΣΥΝΤΗΡΗΣΗ ΚΑΙ ΑΠΟΨΗΚΕΥΣΗ

- Συνιστάται να καθαρίζετε τη συσκευή αμέσως μετά από κάθε χρήση.
- Μην χρησιμοποιείτε νερό ή άλλα υγρά για καθαρισμό.
- Η μονάδα θα πρέπει να καθαρίζεται με ένα στεγνό κομμάτι ύφασμα ή να φυσάει με πεπιεσμένο αέρα χαμηλής πίεσης.
- Μην χρησιμοποιείτε καθαριστικά ή διαλυτικά, καθώς αυτά μπορεί να προκαλέσουν ζημιά στα πλαστικά μέρη.
- Καθαρίζετε τακτικά τις σχισμές εξερισμού στο περίβλημα του κινητήρα για να αποφεύγετε την υπερθέρμανση της μονάδας.
- Εάν εμφανιστεί υπερβολικός σπινθηρισμός στον μεταγωγέα, ελέγξτε την κατάσταση των ανθρακικών βουρτσών του κινητήρα από εξειδικευμένο άτομο.
- Φυλάσσετε πάντα τη συσκευή σε στεγνό μέρος μακριά από παιδιά.
- Αποθηκεύστε τη συσκευή με αφαιρεμένη την μπαταρία.
- Τυχόν ελαττώματα θα πρέπει να αποκαθίστανται από το εξουσιοδοτημένο τμήμα σέρβις του κατασκευαστή.

ΤΕΧΝΙΚΕΣ ΠΡΟΔΙΑΓΡΑΦΕΣ

ΔΕΔΟΜΕΝΑ ΑΞΙΟΛΟΓΗΣΗΣ

Γωνιακός λειαντήρας μπαταρίας	
Παράμετρος	Αξία
Τάση μπαταρίας	18 V DC
Ονομαστική ταχύτητα	10 000 λεπτά ⁻¹
Μέγιστη διάμετρος δίσκου	125 mm
Εσωτερική διάμετρος δίσκου	22,2 mm
Σπείρωμα άξονα	M14
Κατηγορία προστασίας	III
Μάζα	1,65 kg
Έτος παραγωγής	2022
58GE130 σημαίνει τόσο τον τύπο όσο και την ονομασία του μηχανήματος.	

Μπαταρίες συστήματος Graphite Energy+			
Παράμετρος	Αξία		
Μπαταρία	58G001	58G004	58G086

Τάση μπαταρίας	18 V DC	18 V DC	18 V DC
Τύπος μπαταρίας	Li-Ion	Li-Ion	Li-Ion
Χωρητικότητα μπαταρίας	2000 mAh	4000 mAh	6000 mAh
Εύρος θερμοκρασίας περιβάλλοντος	4° C - 40° C	4° C - 40° C	4° C - 40° C
Χρόνος φόρτισης με φορτιστή 58G002	1 h	2 h	3 h
Μάζα	0,400 kg	0,650 kg	0,95 kg
Έτος παραγωγής	2022	2022	2022

Φορτιστής συστήματος Graphite Energy+		
Παράμετρος	Αξία	Αξία
Τύπος φορτιστή	58G002	58G085
Τάση τροφοδοσίας	230 V AC	230 V AC
Συχνότητα τροφοδοσίας	50 Hz	50 Hz
Τάση φόρτισης	22 V DC	22 V DC
Μέγιστο ρεύμα φόρτισης	2300 mA	3000 mA
Εύρος θερμοκρασίας περιβάλλοντος	4° C - 40° C	4° C - 40° C
Χρόνος φόρτισης της μπαταρίας 58G001	1 h	45 λεπτά
Χρόνος φόρτισης της μπαταρίας 58G004	2 h	90 λεπτά
Χρόνος φόρτισης της μπαταρίας 58G086	3 h	135 λεπτά
Κατηγορία προστασίας	II	II
Μάζα	0,300 kg	0,710 kg
Έτος παραγωγής	2022	2022

ΔΕΔΟΜΕΝΑ ΘΟΡΪΒΟΥ ΚΑΙ ΔΟΝΗΣΕΩΝ

Επίπεδο ηχητικής πίεσης	$L_{pA} = 85,3 \text{ dB (A) } K=3\text{dB}$
Επίπεδο ηχητικής ισχύος	$L_{WA} = 96,3 \text{ dB (A) } K=3\text{dB}$
Τιμή επιτάχυνσης κραδασμών (κύρια λαβή)	$a_h = 4,019 \text{ m/s}^2 \text{ } K=1,5$
Τιμή επιτάχυνσης κραδασμών (βοηθητική λαβή)	$a_h = 8,843 \text{ m/s}^2 \text{ } K=1,5$

Πληροφορίες για το θόρυβο και τους κραδασμούς

Η στάθμη εκπομπής θορύβου του εξοπλισμού περιγράφεται από: τη στάθμη εκπεμπόμενης ηχητικής πίεσης L_{pA} και τη στάθμη ηχητικής ισχύος L_{WA} (όπου K δηλώνει την αβεβαιότητα μέτρησης). Η δόνηση που εκπέμπεται από τον εξοπλισμό περιγράφεται από την τιμή επιτάχυνσης δόνησης a_h (όπου K η αβεβαιότητα μέτρησης). Η στάθμη ηχητικής πίεσης L_{pA} , η στάθμη ηχητικής ισχύος L_{WA} και η τιμή επιτάχυνσης κραδασμών a_h που αναφέρονται στις παρούσες οδηγίες έχουν μετρηθεί σύμφωνα με το πρότυπο EN 60745-1. Το επίπεδο δόνησης a_h που δίνεται μπορεί να χρησιμοποιηθεί για τη



σύγκριση του εξοπλισμού και για την προκαταρκτική εκτίμηση της έκθεσης σε δονήσεις.

Το αναφερόμενο επίπεδο κραδασμών είναι αντιπροσωπευτικό μόνο για τη βασική χρήση της μονάδας. Εάν η μονάδα χρησιμοποιηθεί για άλλες εφαρμογές ή με άλλα εργαλεία εργασίας, το επίπεδο κραδασμών ενδέχεται να αλλάξει. Ένα υψηλότερο επίπεδο κραδασμών θα επηρεαστεί από ανεπαρκή ή πολύ σπάνια συντήρηση της μονάδας. Οι παραπάνω λόγοι ενδέχεται να οδηγήσουν σε αυξημένη έκθεση σε κραδασμούς κατά τη διάρκεια ολόκληρης της περιόδου εργασίας.

Για να εκτιμηθεί με ακρίβεια η έκθεση σε κραδασμούς, είναι απαραίτητο να ληφθούν υπόψη οι περίοδοι κατά τις οποίες η μονάδα είναι απενεργοποιημένη ή όταν είναι ενεργοποιημένη αλλά δεν χρησιμοποιείται για εργασία. Μόλις εκτιμηθούν με ακρίβεια όλοι οι παράγοντες, η συνολική έκθεση σε δονήσεις μπορεί να αποδειχθεί πολύ χαμηλότερη.

Για την προστασία του χρήστη από τις επιπτώσεις των κραδασμών, θα πρέπει να εφαρμόζονται πρόσθετα μέτρα ασφαλείας, όπως η κυκλική συντήρηση του μηχανήματος και των εργαλείων εργασίας, η εξασφάλιση επαρκούς θερμοκρασίας για τα χέρια και η σωστή οργάνωση της εργασίας.

ΠΡΟΣΤΑΣΙΑ ΤΟΥ ΠΕΡΙΒΑΛΛΟΝΤΟΣ

	Τα ηλεκτρονικά προϊόντα δεν πρέπει να απορρίπτονται μαζί με τα οικιακά απορρίμματα, αλλά πρέπει να μεταφέρονται σε κατάλληλες εγκαταστάσεις για απόρριψη. Επικοινωνήστε με τον αντιπρόσωπο του προϊόντος σας ή την τοπική αρχή για πληροφορίες σχετικά με τη διάθεση. Τα αποβλήτα ηλεκτρονικού και ηλεκτρονικού εξοπλισμού περιέχουν περιβαλλοντικά αβρανεϊκές ουσίες. Ο εξοπλισμός που δεν ανακυκλώνεται αποτελεί πιθανό κίνδυνο για το περιβάλλον και την ανθρώπινη υγεία.
 Li-Ion	Οι επαναφορτιζόμενες μπαταρίες / συσσωρευτές δεν πρέπει να απορρίπτονται στα οικιακά απορρίμματα, ούτε να ρίχνονται στη φωτιά ή στο νερό. Οι καταστραμμένες ή χρησιμοποιημένες μπαταρίες πρέπει να ανακυκλώνονται κατάλληλα σύμφωνα με την ισχύουσα οδηγία για την απόρριψη μπαταριών και συσσωρευτών.

"Grupa TorpeX Spółka z ograniczoną odpowiedzialnością" Spółka komandytowa με έδρα στη Βαρσοβία, ul. Pograniczna 2/4 (στο ελξή: "Grupa TorpeX") ενημερώνει ότι όλα τα πνευματικά δικαιώματα επί του περιεχομένου του παρόντος εγχειριδίου (στο ελξή: "Εγχειρίδιο"), συμπεριλαμβανομένων, μεταξύ άλλων, του κείμενου, της φωτογραφίας, τα διαγράμματα, τα σχέδια, καθώς και τη σύνθεσή του, ανήκουν αποκλειστικά στην Grupa TorpeX και αποτελούν αντικείμενο νομικής προστασίας σύμφωνα με τον νόμο της 4ης Φεβρουαρίου 1994 περί πνευματικής ιδιοκτησίας και συγγενικών δικαιωμάτων (δηλ. Εφημερίδα της Κυβερνήσεως 2006 αριθ. 90 Ροζ. 631, όπως τροποποιήθηκε). Η αντιγραφή, ετέξεργασία, δημοσίευση, τροποποίηση για εμπορικούς σκοπούς ολόκληρου του Εγχειριδίου και των επιμέρους στοιχείων του, χωρίς τη γραπτή συγκατάθεση της Grupa TorpeX, απαγορεύεται αυστηρά και μπορεί να επιφέρει αστικές και ποινικές εθύνσεις.

Δήλωση συμμόρφωσης ΕΚ

Κατασκευαστής: Sp. k., Pograniczna 2/4 02-285 Warszawa

Προϊόν: Προϊόν: Γωνιακός λειαντήρας μπαταρίας

Μοντέλο: 58GE130

Εμπορική ονομασία: GRAPHITE

Σειριακός αριθμός: 00001 + 99999

Η παρούσα δήλωση συμμόρφωσης εκδίδεται με αποκλειστική ευθύνη του κατασκευαστή.

Το προϊόν που περιγράφεται ανωτέρω συμμορφώνεται με τα ακόλουθα έγγραφα:

Οδηγία 2006/42/ΕΚ για τα μηχανήματα

Οδηγία ηλεκτρομαγνητικής συμβατότητας 2014/30/ΕΕ

Οδηγία RoHS 2011/65/ΕΕ όπως τροποποιήθηκε από την οδηγία 2015/863/ΕΕ

Και πληροί τις απαιτήσεις των προτύπων:

EN 60745-1:2009+A11:2010- EN 60745-2-

3:2011+A2:2013+A11:2014+A12:2014+A13:2015,

EN 55014-1:2017; EN 55014-2:2015,

EN IEC 63000:2018

Η παρούσα δήλωση αφορά μόνο τα μηχανήματα όπως διατίθενται στην αγορά και δεν περιλαμβάνει εξαρτήματα προσεθιμένα από τον τελικό χρήστη ή πραγματοποιούνται από αυτόν/αυτήν εκ των υστέρων.

Όνοματεπώνυμο και διεύθυνση του κατοίκου της ΕΕ που είναι

εξουσιοδοτημένος να προετοιμάσει τον τεχνικό φάκελο:

Υπογράφεται εξ' ονόματος:

Grupa TorpeX Sp. z o.o. Sp.k.

2/4 Pograniczna Street

02-285 Βαρσοβία

Paweł Kowalski

Paweł Kowalski

TOPEX GROUP Υπεύθυνος ποιότητας

Βαρσοβία, 2022-07-12

ES

MANUAL DE TRADUCCIÓN (USUARIO)

AMOLADORA ANGULAR SIN CABLE

58GE130

NOTA: ANTES DE UTILIZAR EL APARATO, LEA ATENTAMENTE ESTE MANUAL Y CONSÉRVELO PARA FUTURAS CONSULTAS.

DISPOSICIONES ESPECÍFICAS DE SEGURIDAD

DISPOSICIONES ESPECIALES PARA EL FUNCIONAMIENTO SEGURO DE LAS AMOLADORAS ANGULARES

INSTRUCCIONES DE SEGURIDAD PARA EL LIJADO, EL LIJADO CON PAPEL DE LIJA, EL TRABAJO CON CEPILLOS DE ALAMBRE Y EL CORTE CON MUELA

• Esta máquina puede utilizarse como lijadora normal, lijadora de papel de lija, lijadora de cepillo de alambre y como máquina de corte de muelas. Siga todas las instrucciones de seguridad, indicaciones, descripciones y datos suministrados con la máquina.

El incumplimiento de las siguientes instrucciones puede suponer un peligro de descarga eléctrica, incendio y/o lesiones graves.

• Este aparato no debe utilizarse para pulir. El uso del aparato para una actividad distinta a la prevista puede provocar peligros y lesiones.

• No utilice un accesorio que no esté específicamente previsto y recomendado por el fabricante para el aparato. *El hecho de que un accesorio pueda instalarse en un aparato no es garantía de uso seguro.*

• La velocidad admisible de la herramienta de trabajo utilizada no debe ser inferior a la velocidad máxima indicada en el equipo. *Un útil de trabajo que gire a una velocidad superior a la permitida puede romperse y algunas partes del útil pueden astillarse.*

• El diámetro exterior y el grosor del útil de trabajo deben corresponder a las dimensiones del equipo. Los útiles de trabajo con dimensiones incorrectas no pueden ser suficientemente protegidos ni inspeccionados.

• Los útiles de trabajo con inserto roscado deben encajar exactamente en la rosca del husillo. En el caso de los útiles con brida, el diámetro del orificio del útil debe coincidir con el diámetro de la brida. *Los útiles que no encajan exactamente en la máquina girarán de forma irregular, vibrarán con mucha fuerza y pueden provocar la pérdida de control de la máquina.*

• En ningún caso se deben utilizar herramientas de trabajo dañadas. Inspeccione el utillaje antes de cada uso, por ejemplo, las muelas para detectar astillamientos y grietas, las almohadillas de lijado para detectar grietas, abrasión o fuerte desgaste, los cepillos de alambre para detectar alambres sueltos o rotos. Si una máquina o herramienta de trabajo se ha caído, compruebe si está dañada o utilice otra herramienta no dañada. Si la herramienta ha sido revisada y arreglada, la máquina debe ponerse en marcha a su máxima velocidad durante un minuto, teniendo cuidado de que el operario y las personas cercanas estén fuera de la zona de la herramienta en rotación. *Las herramientas dañadas suelen romperse durante este tiempo de prueba.*

• Se debe usar equipo de protección personal. Dependiendo del tipo de trabajo, utilice una máscara protectora que cubra toda la cara, protección ocular o gafas de seguridad. Si es necesario, utilice una máscara antipolvo, protección auditiva, guantes de protección o un delantal especial para protegerse de las

pequeñas partículas de material desgastado y mecanizado. *Proteja sus ojos de los cuerpos extraños en el aire generados durante el trabajo. La máscara antipolvo y la protección respiratoria deben filtrar el polvo generado durante el trabajo. La exposición al ruido durante un periodo de tiempo prolongado puede provocar la pérdida de audición.*

- Se debe tener cuidado de mantener a los transeúntes a una distancia segura de la zona de cobertura del aparato. Toda persona que se encuentre en las proximidades de la máquina de trabajo debe utilizar el equipo de protección personal. *Las astillas de las piezas de trabajo o las herramientas de trabajo rotas pueden astillarse y causar lesiones incluso fuera de la zona de alcance inmediata.*
- Cuando realice trabajos en los que la herramienta pueda encontrar cables eléctricos ocultos, sujete la herramienta únicamente por las superficies aisladas del mango. *El contacto con el cable de alimentación puede hacer que se transmita tensión a las partes metálicas de la herramienta, lo que podría provocar una descarga eléctrica.*
- No deposite nunca el aparato antes de que la herramienta de trabajo se haya detenido por completo. *Una herramienta giratoria puede entrar en contacto con la superficie sobre la que se deposita, por lo que podría perder el control del aparato.*
- No transporte la máquina mientras esté en movimiento. *El contacto accidental de la ropa con una herramienta de trabajo giratoria puede hacer que sea arrastrada y que la herramienta de trabajo perforo el cuerpo del operario.*
- Limpie regularmente las ranuras de ventilación de la unidad. *El soplador del motor arrastra polvo hacia la carcasa y una gran acumulación de polvo metálico puede provocar un peligro eléctrico.*
- No utilice la unidad cerca de materiales inflamables. *Las chispas pueden encenderlos.*
- No utilice herramientas que requieran refrigerantes líquidos. *El uso de agua u otros refrigerantes líquidos puede provocar una descarga eléctrica.*

DESCARTE Y CONSEJOS DE SEGURIDAD PERTINENTES

- El contragolpe es la reacción repentina de la máquina ante el bloqueo o la obstrucción de una herramienta giratoria, como una muela, una almohadilla de lijado, un cepillo de alambre, etc. El enganche o el bloqueo provocan una parada repentina de la herramienta de trabajo giratoria. De este modo, un dispositivo incontrolado será sacudido en la dirección opuesta a la dirección de rotación de la herramienta de trabajo. Cuando, por ejemplo, la muela se atasca o se atasca en la pieza de trabajo, el borde sumergido de la muela puede bloquearse y provocar su calda o expulsión. El movimiento de la muela abrasiva (hacia el operario o lejos de él) depende entonces de la dirección de movimiento de la muela en el punto de bloqueo. Además, las muelas también pueden romperse.
- El retroceso es una consecuencia del uso inadecuado o incorrecto del aparato. Puede evitarse tomando las precauciones adecuadas que se describen a continuación.
- El aparato debe sujetarse con firmeza, con el cuerpo y las manos en una posición que suavice el retroceso. Si se incluye una empuñadura auxiliar como parte del equipo estándar, debe utilizarse siempre para tener el mayor control posible sobre las fuerzas de retroceso o el momento de retroceso durante la puesta en marcha. *El operador puede controlar los fenómenos de sacudida y retroceso tomando las precauciones adecuadas.*
- No mantenga nunca las manos cerca de las herramientas de trabajo giratorias. *La herramienta de trabajo puede dañar su mano debido al retroceso.*
- Manténgase alejado de la zona de alcance donde el dispositivo se moverá durante el retroceso. *Como resultado del retroceso, el dispositivo se mueve en la dirección opuesta al movimiento de la muela en el punto de bloqueo.*
- Tenga especial cuidado al mecanizar esquinas, bordes afilados, etc. Evite que las herramientas de trabajo se desvien o se bloqueen.
- Una herramienta de trabajo giratoria es más susceptible de atascarse cuando se mecanizan ángulos, bordes afilados o si

se retrocede. Esto puede convertirse en una causa de pérdida de control o contragolpe.

- **No utilice discos de madera o dentados.**
- *Las herramientas de trabajo de este tipo suelen provocar retrocesos o pérdidas de control.*

INSTRUCCIONES ESPECIALES DE SEGURIDAD PARA EL AMOLADO Y EL CORTE CON MUELA ABRASIVA

- **Utilice únicamente una muela diseñada para la máquina y una protección diseñada para la muela.** Las muelas que no son herramientas para una máquina en particular no pueden estar suficientemente protegidas y no son suficientemente seguras.
- **Los discos de desbaste doblados deben montarse de forma que su superficie de desbaste no sobresalga del borde de la cubierta protectora.** Un disco de desbaste mal montado que sobresalga del borde de la cubierta protectora no puede estar suficientemente protegido.
- **La protección debe estar firmemente fijada a la máquina para garantizar el mayor grado de seguridad posible, colocada de forma que la parte de la muela expuesta y orientada hacia el operario sea lo más pequeña posible.** El protector protege al operario de los desechos, del contacto accidental con la muela, así como de las chispas que podrían incendiar la ropa.
- **Las muelas sólo pueden utilizarse para el trabajo al que están destinadas.**
- **Por ejemplo, nunca amuele con la superficie lateral de un disco de corte.** Los discos de corte están diseñados para eliminar material con el borde del disco. El efecto de las fuerzas laterales sobre estos discos de corte puede romperlos.
- **Utilice siempre bridas de sujeción no dañadas del tamaño y la forma correctos para la muela seleccionada.** Las bridas correctas soportan la muela y reducen así el peligro de rotura de la misma. Las bridas para los discos de corte pueden diferir de las de otros discos de amolar.
- **No utilice muelas desgastadas de máquinas más grandes.** Las muelas de las máquinas más grandes no están diseñadas para las altas RPM que son una característica de las máquinas más pequeñas y, por lo tanto, pueden romperse.

INSTRUCCIONES DE SEGURIDAD ESPECÍFICAS ADICIONALES PARA EL CORTE CON MUELA

- **Evite que el disco de corte se atasque o que se ejerza demasiada presión.** No realice cortes excesivamente profundos. La sobrecarga del disco de corte aumenta su carga y su tendencia a atascarse o bloquearse y, por tanto, la posibilidad de que se desprenda o se rompa.
- **Evite la zona situada delante y detrás del disco de corte giratorio.** Si mueve el disco de corte en la pieza de trabajo lejos de usted, la máquina puede retroceder con el disco giratorio directamente hacia usted en caso de contragolpe.
- **En caso de que el disco de corte se atasque o se detenga, apague la máquina y espere hasta que el disco se haya detenido por completo.** No intente nunca sacar el disco aún en movimiento de la zona de corte, ya que podría provocar un retroceso. La causa del atasco debe ser detectada y eliminada.
- **No reinicie la máquina mientras esté en el material.** La rueda de corte debe alcanzar su velocidad máxima antes de continuar cortando. De lo contrario, la muela puede engancharse, saltar de la pieza o provocar un retroceso.
- **Las placas o los objetos grandes deben apoyarse antes del mecanizado para reducir el riesgo de contragolpe causado por un disco atascado.** Las piezas grandes pueden doblarse por su propio peso. La pieza debe apoyarse en ambos lados, tanto cerca de la línea de corte como en el borde.
- **Tenga especial cuidado al hacer agujeros en las paredes o al trabajar en otras zonas invisibles.** El disco de corte que se sumerge en el material puede hacer que la herramienta retroceda si encuentra tuberías de gas, de agua, cables eléctricos u otros objetos.

INSTRUCCIONES ESPECIALES DE SEGURIDAD PARA EL LIJADO CON PAPEL DE LIJA

- No utilice hojas de papel de lija de gran tamaño. Al seleccionar el tamaño del papel de lija, siga las recomendaciones del fabricante. El papel de lija que sobresale de la placa de lijado puede provocar lesiones y puede hacer que el papel se bloquee o se rompa, o que retroceda.

INSTRUCCIONES ESPECIALES DE SEGURIDAD PARA TRABAJAR CON CEPILLOS DE ALAMBRE

- Hay que tener en cuenta que, con un uso normal, se pierden trozos de alambre a través del cepillo. No sobrecargue los cables aplicando demasiada presión. Los trozos de alambre transportados por el aire pueden atravesar fácilmente la ropa fina y/o la piel.
- Si se recomienda una protección, evite que el cepillo entre en contacto con la misma. El diámetro de los cepillos de platos y ollas puede aumentar por la presión y las fuerzas centrífugas.
- Utilice siempre gafas de seguridad cuando trabaje con cepillos de alambre.

INFORMACIÓN ADICIONAL DE SEGURIDAD

- Retire la batería de la unidad antes de cualquier trabajo de instalación.
- Las herramientas de lijado deben ser revisadas antes de su uso. La herramienta de lijado debe estar correctamente colocada y debe girar libremente. Como parte de la prueba, haga funcionar la máquina sin carga durante al menos un minuto en una posición segura. No utilice herramientas de lijado dañadas o que vibren. Las herramientas de lijado deben tener forma redonda. Los útiles de amolar dañados pueden romperse y causar lesiones.
- Después de colocar la herramienta de lijado y antes de poner en marcha la lijadora, compruebe que la herramienta de lijado está bien colocada, que gira libremente y que no se engancha en la protección.
- El botón de bloqueo del husillo sólo se puede accionar cuando el husillo de rectificado está parado.
- En las herramientas diseñadas para alojar muelas roscadas, compruebe que la longitud de la rosca de la muela es la adecuada para la longitud de la rosca del husillo.
- La pieza de trabajo debe estar asegurada. Sujetar la pieza de trabajo en un dispositivo de sujeción o tornillo de banco es más seguro que sostenerla en la mano.
- Si el propio peso del objeto no garantiza una posición estable, hay que fijarlo.
- No toque los discos de corte y desbaste antes de que se hayan enfriado.
- No ejerza presión lateral sobre el disco de desbaste o de corte. No corte piezas más gruesas que la profundidad máxima de corte del disco de corte.
- Si se utiliza una brida de acción rápida, asegúrese de que la brida interior instalada en el husillo está provista de una junta tórica de goma y que esta junta no está dañada. Asegúrese también de que las superficies de la brida exterior y de la brida interior estén limpias.
- Utilice la brida de acción rápida sólo con discos abrasivos y de corte. Utilice sólo bridas no dañadas y que funcionen correctamente.

MANEJO Y FUNCIONAMIENTO CORRECTO DE LA BATERÍA

- El proceso de carga de la batería debe estar bajo el control del usuario.
- Evite cargar la batería a temperaturas inferiores a 0° C.
- Cargue las baterías únicamente con el cargador recomendado por el fabricante. El uso de un cargador diseñado para cargar un tipo de batería diferente supone un riesgo de incendio.
- Cuando la batería no esté en uso, manténgala alejada de objetos metálicos como clips, monedas, llaves, clavos, tornillos u otros objetos metálicos pequeños que puedan cortocircuitar los terminales de la batería. El cortocircuito de los terminales de la batería puede causar quemaduras o incendios.
- En caso de daño y/o mal uso de la batería, pueden liberarse gases. Ventile la habitación, consulte a un médico en caso de malestar. Los gases pueden dañar las vías respiratorias.
- En condiciones extremas pueden producirse fugas de líquido de la batería. Las fugas de líquido de la batería

pueden causar irritación o quemaduras. Si se detecta una fuga, proceda de la siguiente manera:

- Limpiar cuidadosamente el líquido con un trozo de tela. Evite el contacto del líquido con la piel o los ojos.
- Si el líquido entra en contacto con la piel, la zona correspondiente del cuerpo debe lavarse inmediatamente con abundante agua limpia, o neutralizar el líquido con un ácido suave como el zumo de limón o el vinagre.
- Si el líquido entra en los ojos, enjuáguelos inmediatamente con abundante agua limpia durante al menos 10 minutos y acuda al médico.
- No utilice una batería dañada o modificada. Las baterías dañadas o modificadas pueden actuar de forma imprevisible, provocando un incendio, una explosión o peligro de lesiones.
- La batería no debe estar expuesta a la humedad o al agua.
- Mantenga siempre la batería alejada de una fuente de calor. No la dejes en un entorno de alta temperatura durante mucho tiempo (bajo la luz directa del sol, cerca de radiadores o en cualquier lugar donde la temperatura supere los 50 °C).
- No exponga la batería al fuego o al calor excesivo. La exposición al fuego o a temperaturas superiores a 130°C puede provocar una explosión.
- **NOTA:** Una temperatura de 130°C puede especificarse como 265°F.
- Deben seguirse todas las instrucciones de carga, y la batería no debe cargarse a una temperatura que esté fuera del rango especificado en la tabla de datos nominales del manual de instrucciones. Una carga incorrecta o a temperaturas fuera del rango especificado puede dañar la batería y aumentar el riesgo de incendio.

REPARACIÓN DE LA BATERÍA:

- Las baterías dañadas no deben ser reparadas. Las reparaciones de la batería sólo están permitidas por el fabricante o por un centro de servicio autorizado.
- La batería usada debe llevarse a un centro de eliminación de este tipo de residuos peligrosos.

INSTRUCCIONES DE SEGURIDAD PARA EL CARGADOR

- El cargador no debe exponerse a la humedad ni al agua. La entrada de agua en el cargador aumenta el riesgo de descarga. El cargador sólo puede utilizarse en interiores en espacios secos.
 - Desenchufe el cargador de la red eléctrica antes de realizar cualquier operación de mantenimiento o limpieza.
 - No utilice el cargador colocado sobre una superficie inflamable (por ejemplo, papel, textiles) o en las proximidades de sustancias inflamables. Debido al aumento de la temperatura del cargador durante el proceso de carga, existe peligro de incendio.
 - Compruebe el estado del cargador, el cable y el enchufe cada vez antes de utilizarlo. Si se detectan daños, no utilice el cargador. No intente desmontar el cargador. Dirija todas las reparaciones a un taller de servicio autorizado. Una instalación incorrecta del cargador puede suponer un riesgo de descarga eléctrica o de incendio.
 - Los niños y las personas con discapacidades físicas, emocionales o mentales, así como otras personas cuya experiencia o conocimientos sean insuficientes para manejar el cargador con todas las precauciones de seguridad, no deben manejar el cargador sin la supervisión de una persona responsable. De lo contrario, existe el peligro de que el aparato se maneje de forma incorrecta y provoque lesiones.
 - Cuando el cargador no está en uso, debe desconectarse de la red eléctrica.
 - Deben seguirse todas las instrucciones de carga, y la batería no debe cargarse a una temperatura que esté fuera del rango especificado en la tabla de datos nominales del manual de instrucciones. Una carga incorrecta o a temperaturas fuera del rango especificado puede dañar la batería y aumentar el riesgo de incendio.
- #### **REPARACIÓN DE CARGADORES**
- Un cargador defectuoso no debe ser reparado. Las reparaciones del cargador sólo están permitidas por el fabricante o por un centro de servicio autorizado.

- El cargador usado debe llevarse a un centro de eliminación de este tipo de residuos.
- **ATENCIÓN:** El aparato está diseñado para funcionar en interiores.
- A pesar de la utilización de un diseño intrínsecamente seguro, del uso de medidas de seguridad y de las medidas de protección adicionales, siempre existe un riesgo residual de lesiones durante el trabajo.

Las baterías de iones de litio pueden tener fugas, incendiarse o explotar si se calientan a altas temperaturas o sufren un cortocircuito. No las guarde en el coche durante los días calurosos y soleados. No abra el paquete de baterías. Las baterías de iones de litio contienen dispositivos electrónicos de seguridad que, si se dañan, pueden hacer que la batería se incendie o explote.



Explicación de los pictogramas utilizados

1. Lea el manual de instrucciones y respete las advertencias y condiciones de seguridad que contiene.
2. Utilice gafas de seguridad y protección para los ojos.
3. Trabaje con una máscara protectora.
4. Mantenga a los niños alejados del aparato.
5. Proteger de la lluvia.
6. Uso en interiores, protegido del agua y la humedad.
7. Precaución, elementos afilados!
8. Utilice guantes de protección.
9. Reciclaje.
10. Segunda clase de protección.
11. Recogida selectiva.
12. No tire las celdas al fuego.
13. Supone un riesgo para el medio ambiente acuático.
14. No permita que el calor supere los 50°C.

CONSTRUCCIÓN Y APLICACIÓN

La amoladora angular es una herramienta eléctrica manual que funciona con un paquete de baterías. Está accionada por un motor de corriente continua de imanes permanentes, cuya velocidad se transmite a través de un engranaje angular. Puede utilizarse tanto para amolar como para cortar. Este tipo de herramienta eléctrica se utiliza ampliamente para eliminar todo tipo de rebabas de la superficie de las piezas metálicas, el tratamiento de la superficie de las soldaduras, el corte de tubos de paredes finas y pequeñas piezas metálicas, etc. Con los accesorios adecuados, la amoladora angular puede utilizarse no

sólo para cortar y amolar, sino también para limpiar, por ejemplo, óxido, capas de pintura, etc.

Sus áreas de uso incluyen amplios trabajos de reparación y construcción relacionados con el equipamiento interior, la adaptación de habitaciones, etc.

El aparato está destinado a ser utilizado sólo en seco, no para pulir. No haga un mal uso de la herramienta eléctrica.

Uso indebido.

- No manipule materiales que contengan amianto. *El amianto es cancerígeno.*
- No trabaje con materiales cuyos polvos sean inflamables o explosivos. *Al trabajar con la herramienta eléctrica se generan chispas que pueden inflamar los vapores emitidos.*
- Los discos de corte no deben utilizarse para trabajos de amolado. Los discos de corte *funcionan por la cara y el afilado con la cara lateral de un disco de este tipo puede dañar el disco y provocar lesiones personales al operario.*

DESCRIPCIÓN DE LAS PÁGINAS GRÁFICAS

La numeración que aparece a continuación se refiere a los componentes de la unidad que aparecen en las páginas gráficas de este manual.

1. Botón de bloqueo del husillo
2. Botón de bloqueo del interruptor
3. Interruptor
4. Asa adicional
5. Escudo
6. Brida exterior
7. Brida interior
8. Palanca (protección de la cuchilla)
9. Batería
10. Botón de fijación de la batería
11. LEDs
12. Cargador
13. Botón indicador del estado de carga de la batería
14. Indicación del estado de carga de la batería (LEDs).

* Puede haber diferencias entre el dibujo y el producto.

EQUIPOS Y ACCESORIOS

Escudo - 1 pieza.
Llave especial - 1 pieza.
Asa adicional - 1 ud.

PREPARACIÓN PARA EL TRABAJO

QUITAR/PONER LA PILA

- Presione el botón de retención de la batería (10) y expulse el paquete de baterías (9) (Fig. A).
- Introduzca la batería cargada (9) en el soporte de la empuñadura hasta que el botón de retención de la batería (10) encaje de forma audible.

CARGAR LA BATERÍA

El aparato se suministra con una batería parcialmente cargada. La batería debe cargarse en condiciones en las que la temperatura ambiente sea de 4° C - 40° C. Una batería nueva o que no haya sido utilizada durante un largo periodo de tiempo alcanzará su plena capacidad de potencia después de aproximadamente 3 - 5 ciclos de carga y descarga.

- Retire la batería (9) del aparato (Fig. A).
- Conecta el cargador a una toma de corriente (230 V AC).
- Inserte el paquete de baterías (9) en el cargador (12) (Fig. B). Compruebe que el paquete de baterías está bien asentado (empujado hasta el fondo).
- Cuando el cargador se conecta a una toma de corriente (230 V AC), el LED verde (11) del cargador se ilumina para indicar que la tensión está conectada.

- Cuando el paquete de baterías **(9)** se coloca en el cargador **(12)**, el LED rojo **(11)** del cargador se iluminará para indicar que la batería se está cargando.
- Al mismo tiempo, los LEDs verdes **(14)** del estado de carga de la batería se iluminan de forma intermitente en diferentes patrones (ver descripción más abajo).

Iluminación por pulsos de todos los LEDs - indica el agotamiento de la batería y la necesidad de recargarla.

Iluminación pulsante de 2 LEDs - indica descarga parcial.

1 LED parpadeante: indica que la carga de la batería es alta.

Cuando la batería está cargada, el LED **(11)** del cargador se ilumina en verde y todos los LEDs de estado de carga de la batería **(14)** se iluminan continuamente. Después de un cierto tiempo (aprox. 15s), los LEDs de estado de carga de la batería **(14)** se apagan.

La batería no debe cargarse durante más de 8 horas. Exceder este tiempo puede dañar las celdas de la batería. El cargador no se apagará automáticamente cuando la batería esté completamente cargada. El LED verde del cargador permanecerá encendido. El LED de estado de carga de la batería se apagará después de un tiempo. Desconecte la fuente de alimentación antes de retirar la batería de la toma de corriente del cargador. Evite las cargas cortas consecutivas. No recargue las baterías después de un uso breve. Una disminución significativa del tiempo entre las recargas necesarias indica que la batería está desgastada y debe ser reemplazada.

Las baterías se calientan durante el proceso de carga. No trabaje inmediatamente después de la carga; espere hasta que la batería haya alcanzado la temperatura ambiente. Esto evitará que se dañe la batería.

INDICACIÓN DEL ESTADO DE CARGA DE LA BATERÍA

La batería está equipada con un indicador del estado de carga de la batería (3 LEDs) **(14)**. Para comprobar el estado de carga de la batería, pulse el botón indicador del estado de carga de la batería **(13)** (Fig. C). El encendido de todos los diodos indica un alto nivel de carga de la batería. El encendido de 2 diodos indica una descarga parcial. El encendido de sólo 1 diodo indica que la batería está agotada y necesita ser recargada.

INSTALACIÓN Y AJUSTE DEL ESCUDO

El protector de la cuchilla protege al operario de los desechos, del contacto accidental con la herramienta de trabajo o de las chispas. Siempre debe montarse teniendo especial cuidado de que su parte de cobertura esté orientada hacia el operario.

- El diseño de la fijación de la protección de la cuchilla permite el ajuste sin herramientas de la protección en la posición óptima.
- Afloje y tire hacia atrás la palanca **(8)** de la protección del disco **(5)**.
- Gire la protección del disco **(5)** hasta la posición deseada.
- Bloquee bajando la palanca **(8)**.
- El desmontaje y ajuste del protector de disco se realiza en el orden inverso al de su instalación.

SUSTITUCIÓN DE HERRAMIENTAS

- Se deben usar guantes de trabajo durante las operaciones de cambio de herramientas.
- El botón de bloqueo del husillo **(1)** sólo debe utilizarse para bloquear el husillo de la amoladora al montar o desmontar la herramienta de trabajo. No debe utilizarse como botón de freno mientras el disco esté girando. Si lo hace, puede dañar la amoladora o herir al usuario.

MONTAJE DE DISCOS

- En el caso de los discos de desbaste o de corte con un grosor inferior a 3 mm, la tuerca de la brida exterior **(6)** debe atornillarse en plano en el lado del disco (fig. D).

- Pulse el botón de bloqueo del husillo **(1)**.
- Introduzca la llave especial (suministrada) en los orificios de la brida exterior **(6)** (Fig. E).
- Gire la llave - afloje y retire la brida exterior **(6)**.
- Coloque el disco de forma que quede presionado contra la superficie de la brida interior **(7)**.
- Atornille la brida exterior **(6)** y apriete ligeramente con una llave especial.
- El desmontaje de los discos se realiza en orden inverso al montaje. Durante el montaje, el disco debe presionarse contra la superficie de la brida interior **(7)** y asentarse centralmente en su parte inferior.

HERRAMIENTAS DE TRABAJO CON ORIFICIO ROSCADO

- Pulse el botón de bloqueo del husillo **(1)**.
- Retire el implemento previamente montado - si está instalado.
- Retire ambas bridas - brida interior **(7)** y brida exterior **(6)** - antes de la instalación.
- Enrosque la parte roscada del útil de trabajo en el husillo y apriételo ligeramente.
- El desmontaje de los útiles de trabajo con orificios roscados se realiza en orden inverso al montaje.

MONTAJE DE LA AMOLADORA ANGULAR EN EL SOPORTE DE LA AMOLADORA ANGULAR

Está permitido utilizar la amoladora angular en un trípode específico para amoladoras angulares, siempre que se monte correctamente según las instrucciones de montaje del fabricante del trípode.

FUNCIONAMIENTO / AJUSTES

Compruebe el estado de la muela antes de utilizarla. No utilice muelas astilladas, agrietadas o dañadas de alguna manera. Una muela o cepillo desgastado debe ser sustituido inmediatamente por uno nuevo antes de su uso. Cuando haya terminado de trabajar, apague siempre la amoladora y espere a que la herramienta de trabajo se haya detenido por completo. Sólo entonces puede guardarse la lijadora. No frene la muela abrasiva giratoria presionándola contra la pieza de trabajo.

- No sobrecargue nunca la amoladora. El peso de la herramienta eléctrica ejerce suficiente presión para que ésta funcione eficazmente. La sobrecarga y la presión excesiva pueden hacer que la herramienta eléctrica se rompa peligrosamente.
- Si la lijadora se cae durante el funcionamiento, es esencial inspeccionar y, si es necesario, sustituir la herramienta de trabajo si se encuentra dañada o deformada.
- No golpee nunca la herramienta de trabajo contra el material de trabajo.
- Evite rebotar y raspar con el disco, especialmente cuando trabaje en esquinas, bordes afilados, etc. (esto puede provocar la pérdida de control y el efecto de retroceso). (esto puede provocar la pérdida de control de la herramienta eléctrica y un efecto de retroceso).
- No utilice nunca hojas de sierra diseñadas para cortar madera con sierras circulares. El uso de este tipo de hojas de sierra suele provocar un fenómeno de retroceso de la herramienta eléctrica, la pérdida de control y puede provocar lesiones al operario.

ON/OFF

Sujete la lijadora con ambas manos durante la puesta en marcha y el funcionamiento. La lijadora está equipada con un interruptor de seguridad para evitar una puesta en marcha accidental.

- Pulse el botón de seguridad **(2)**.
- Pulse el botón de encendido/apagado **(3)** (Fig. F).
- Al soltar la presión sobre el botón interruptor **(3)** se detiene la trituradora.
- Después de poner en marcha la lijadora, espere a que la muela alcance la velocidad máxima antes de empezar a trabajar. El interruptor no debe accionarse mientras la lijadora esté conectada o desconectada. El interruptor de la lijadora sólo debe accionarse cuando la herramienta eléctrica esté alejada de la pieza de trabajo.

CORTE

- El corte con una amoladora angular sólo puede hacerse en línea recta.
- No corte el material mientras lo tenga en la mano.
- Las piezas grandes deben estar apoyadas y se debe tener cuidado de que los puntos de apoyo estén cerca de la línea de corte y al final del material. El material colocado de forma estable no tenderá a moverse durante el corte.
- Las piezas pequeñas deben sujetarse, por ejemplo, en un tornillo de banco, con pinzas, etc. El material debe sujetarse de forma que el punto de corte esté cerca del elemento de sujeción. De este modo se garantiza una mayor precisión de corte.
- No permita que el disco de corte vibre o se apisone, ya que esto perjudicará la calidad del corte y puede provocar la rotura del disco de corte.
- No debe ejercerse ninguna presión lateral sobre el disco de corte durante el corte.
- Utilice el disco de corte adecuado en función del material a cortar.
- Al cortar a través del material, se recomienda que la dirección de avance esté en línea con la dirección de rotación del disco de corte.
- La profundidad de corte depende del diámetro del disco (**Fig. G**).
- Sólo deben utilizarse discos con diámetros nominales no superiores a los recomendados para el modelo de amoladora.
- Al realizar cortes profundos (por ejemplo, perfiles, bloques de construcción, ladrillos, etc.), no permita que las bridas de sujeción entren en contacto con la pieza.
- Los discos de corte alcanzan temperaturas muy altas durante su funcionamiento; no los toque con partes del cuerpo no protegidas antes de que se hayan enfriado.

ARENADO

Los trabajos de rectificado pueden realizarse, por ejemplo, con discos de desbaste, muelas de vaso, discos de láminas, discos con vellón abrasivo, cepillos de alambre, discos flexibles para lijar, etc. Cada tipo de disco y pieza requiere una técnica de trabajo adecuada y el uso de un equipo de protección personal apropiado.

- Los discos diseñados para cortar no deben utilizarse para lijar.
- Los discos de amolar están diseñados para eliminar material con el borde del disco.
- No amolar con la superficie lateral del disco. El ángulo de trabajo óptimo para este tipo de discos es de 30° (fig. H).
- Los trabajos de lijado sólo deben realizarse con discos de lijado adecuados para el material.
- Al trabajar con discos de láminas, discos de vellón abrasivo y discos flexibles para lijar, hay que tener cuidado de asegurar el ángulo de ataque correcto (Fig. I).
- No lijar con toda la superficie del disco.
- Estos tipos de discos se utilizan para el mecanizado de superficies planas.
- Los cepillos de alambre están destinados principalmente a la limpieza de perfiles y zonas de difícil acceso. Pueden utilizarse para eliminar, por ejemplo, óxido, capas de pintura, etc. de la superficie del material. (Fig. K).
- Sólo deben utilizarse herramientas de trabajo cuyo número de revoluciones admisible sea superior o igual al número de revoluciones máximo de la amoladora angular sin cable.

FUNCIONAMIENTO Y MANTENIMIENTO

Retire la batería de la unidad antes de realizar cualquier instalación, ajuste, reparación o funcionamiento.

MANTENIMIENTO Y ALMACENAMIENTO

- Se recomienda limpiar el aparato inmediatamente después de cada uso.
- No utilice agua ni otros líquidos para la limpieza.
- La unidad debe limpiarse con un paño seco o con aire comprimido a baja presión.
- No utilice productos de limpieza ni disolventes, ya que pueden dañar las piezas de plástico.

- Limpie regularmente las ranuras de ventilación de la carcasa del motor para evitar el sobrecalentamiento de la unidad.
- Si se producen chispas excesivas en el colector, haga que una persona cualificada compruebe el estado de las escobillas de carbón del motor.
- Guarde siempre el aparato en un lugar seco y fuera del alcance de los niños.
- Guarde el dispositivo con la batería extraída.
- Cualquier defecto debe ser subsanado por el servicio técnico autorizado por el fabricante.

ESPECIFICACIONES TÉCNICAS

DATOS DE CALIFICACIÓN

Amoladora angular sin cable	
Parámetro	Valor
Tensión de la batería	18 V DC
Velocidad nominal	10 000 min. ⁻¹
Diámetro máximo del disco	125 mm
Diámetro interno del disco	22,2 mm
Rosca de husillo	M14
Clase de protección	III
Masa	1,65 kg
Año de producción	2022
58GE130 significa tanto el tipo como la designación de la máquina	

Baterías del sistema Graphite Energy+			
Parámetro	Valor		
Batería	58G001	58G004	58G086
Tensión de la batería	18 V DC	18 V DC	18 V DC
Tipo de batería	Li-Ion	Li-Ion	Li-Ion
Capacidad de la batería	2000 mAh	4000 mAh	6000 mAh
Rango de temperatura ambiente	4° C - 40° C	4° C - 40° C	4° C - 40° C
Tiempo de carga con el cargador 58G002	1 h	2 h	3 h
Masa	0,400 kg	0,650 kg	0,95 kg
Año de producción	2022	2022	2022

Cargador del sistema Graphite Energy+		
Parámetro	Valor	Valor
Tipo de cargador	58G002	58G085
Tensión de alimentación	230 V AC	230 V AC
Frecuencia de suministro	50 Hz	50 Hz
Tensión de carga	22 V DC	22 V DC
Corriente de carga máxima	2300 mA	3000 mA

Rango de temperatura ambiente	4° C - 40° C	4° C - 40° C
Tiempo de carga de la batería 58G001	1 h	45 minutos
Tiempo de carga de la batería 58G004	2 h	90 minutos
Tiempo de carga de la batería 58G086	3 h	135 minutos
Clase de protección	II	II
Masa	0,300 kg	0,710 kg
Año de producción	2022	2022

DATOS DE RUIDO Y VIBRACIONES

Nivel de presión sonora	$L_{pA} = 85,3 \text{ dB (A) K}=3\text{dB (A)}$
Nivel de potencia sonora	$L_{WA} = 96,3 \text{ dB (A) K}=3\text{dB (A)}$
Valor de la aceleración de la vibración (mango principal)	$a_h = 4,019 \text{ m/s}^2 \text{ K}=1,5 \text{ m/s}^2$
Valor de la aceleración de la vibración (mango auxiliar)	$a_h = 8,843 \text{ m/s}^2 \text{ K}=1,5 \text{ m/s}^2$

Información sobre el ruido y las vibraciones

El nivel de emisión de ruido del equipo se describe mediante: el nivel de presión sonora emitido L_{pA} y el nivel de potencia sonora LWA (donde K denota la incertidumbre de medición). La vibración emitida por el equipo se describe mediante el valor de la aceleración de la vibración a_h (donde K es la incertidumbre de la medición).

El nivel de presión acústica L_{pA} , el nivel de potencia acústica LWA y el valor de aceleración de las vibraciones a_h que se indican en estas instrucciones se han medido de acuerdo con la norma EN 60745-1. El nivel de vibración a_h indicado puede utilizarse para comparar equipos y para la evaluación preliminar de la exposición a las vibraciones.

El nivel de vibración indicado es sólo representativo del uso básico de la unidad. Si la unidad se utiliza para otras aplicaciones o con otras herramientas de trabajo, el nivel de vibración puede cambiar. Un nivel de vibración más alto se verá influenciado por un mantenimiento insuficiente o demasiado infrecuente de la unidad. Las razones expuestas anteriormente pueden dar lugar a una mayor exposición a las vibraciones durante todo el período de trabajo.

Para estimar con precisión la exposición a las vibraciones, es necesario tener en cuenta los períodos en los que la unidad está apagada o cuando está encendida pero no se utiliza para trabajar. Una vez estimados con precisión todos los factores, la exposición total a las vibraciones puede resultar mucho menor.

Para proteger al usuario de los efectos de las vibraciones, deben aplicarse medidas de seguridad adicionales, como el mantenimiento cíclico de la máquina y de las herramientas de trabajo, asegurando una temperatura adecuada de las manos y una correcta organización del trabajo.

PROTECCIÓN DEL MEDIO AMBIENTE

	Los productos que funcionan con electricidad no deben eliminarse con la basura doméstica, sino que deben llevarse a instalaciones adecuadas para su eliminación. Póngase en contacto con el distribuidor del producto o con las autoridades locales para obtener información sobre su eliminación. Los residuos de aparatos eléctricos y electrónicos contienen sustancias inertes para el medio ambiente. Los equipos que no se reciclan suponen un riesgo potencial para el medio ambiente y la salud humana.
--	---

	Las pilas / baterías recargables no deben tirarse a la basura doméstica, ni tampoco al fuego o al agua. Las pilas dañadas o usadas deben reciclarse adecuadamente de acuerdo con la directiva vigente sobre la eliminación de pilas y acumuladores.
---	---

"Grupa Topex Spółka z ograniczoną odpowiedzialnością" Spółka komandytowa con domicilio social en Varsovia, ul. Pograniczna 2/4 (en adelante: "Grupa Topex") informa que todos los derechos de autor del contenido de este manual (en adelante: "Manual"), incluyendo, entre otros. Su texto, fotografías, diagramas, dibujos, así como su composición, pertenecen exclusivamente a Grupa Topex y están sujetos a la protección legal en virtud de la Ley de 4 de febrero de 1994 sobre derechos de autor y derechos conexos (es decir, el Diario de Leyes de 2006 N° 90 Poz. 631, en su versión modificada). La copia, el procesamiento, la publicación y la modificación con fines comerciales de todo el Manual y de sus elementos individuales, sin el consentimiento de Grupa Topex expresado por escrito, están estrictamente prohibidos y pueden dar lugar a responsabilidades civiles y penales.

Declaración de conformidad de la CE

Fabricante: Grupa Topex Sp. z o.o. Sp.k., Pograniczna 2/4 02-285 Warszawa

Producto: Amoladora angular sin cable

Modelo: 58GE130

Nombre comercial: GRAPHITE

Número de serie: 00001 + 99999

Esta declaración de conformidad se emite bajo la única responsabilidad del fabricante.

El producto descrito anteriormente cumple con los siguientes documentos:

Directiva sobre máquinas 2006/42/CE

Directiva de Compatibilidad Electromagnética 2014/30/UE

Directiva RoHS 2011/65/UE modificada por la Directiva

2015/863/UE

Y cumple los requisitos de las normas:

EN 60745-1:2009+A11:2010; EN 60745-2-

3:2011+A2:2013+A11:2014+A12:2014+A13:2015;

EN 55014-1:2017; EN 55014-2:2015;

ES IEC 63000:2018

Esta declaración se refiere únicamente a la máquina tal y como se comercializa y no incluye los componentes

añadido por el usuario final o realizado por él mismo posteriormente.

Nombre y dirección de la persona residente en la UE autorizada a preparar el expediente técnico:

Firmado en nombre de:

Grupa Topex Sp. z o.o. Sp.k.

Calle Pograniczna 2/4

02-285 Varsovia

Paweł Kowalski

Paweł Kowalski

Responsable de calidad de TOPEX GROUP

Varsovia, 2022-07-12

IT

MANUALE DI TRADUZIONE (UTENTE)

SMERIGLIATRICE ANGOLARE A BATTERIA

58GE130

NOTA: PRIMA DI UTILIZZARE L'APPARECCHIO, LEGGERE ATTENTAMENTE IL PRESENTE MANUALE E CONSERVARLO PER FUTURE CONSULTAZIONI.

DISPOSIZIONI SPECIFICHE DI SICUREZZA

DISPOSIZIONI SPECIALI PER L'UTILIZZO IN SICUREZZA DELLE SMERIGLIATRICI ANGOLARI

ISTRUZIONI DI SICUREZZA PER LA LEVIGATURA, LA SMERIGLIATURA CON CARTA VETRATA, LA LAVORAZIONE CON SPAZZOLE METALLICHE E IL TAGLIO CON LA MOLA

- Questa macchina può essere utilizzata come normale levigatrice, levigatrice con carta abrasiva, levigatrice con spazzola metallica e come macchina per il taglio delle mole. Seguire tutte le norme di sicurezza, le istruzioni, le descrizioni e i dati forniti con la macchina.

La mancata osservanza delle seguenti istruzioni può comportare il pericolo di scosse elettriche, incendi e/o lesioni gravi.

- Questo dispositivo non deve essere utilizzato per la lucidatura. L'utilizzo del dispositivo per attività diverse da quelle previste può comportare rischi e lesioni.
- Non utilizzare un accessorio che non sia specificamente previsto e raccomandato dal produttore per l'apparecchio. *Il fatto che un accessorio possa essere montato su un apparecchio non è garanzia di sicurezza.*
- La velocità ammissibile dell'utensile di lavoro utilizzato non deve essere inferiore alla velocità massima indicata sull'apparecchiatura.
Un utensile di lavoro che ruota a una velocità superiore a quella consentita può rompersi e parti dell'utensile possono scheggiarsi.
- Il diametro esterno e lo spessore dell'utensile di lavoro devono corrispondere alle dimensioni dell'apparecchiatura. Gli strumenti di lavoro con dimensioni non corrette non possono essere sufficientemente schermati o ispezionati.
- Gli utensili da lavoro con inserto filettato devono adattarsi esattamente alla filettatura del mandrino. Per gli utensili montati su flangia, il diametro del foro dell'utensile deve corrispondere al diametro della flangia. *Gli utensili da lavoro che non si adattano esattamente alla macchina ruotano in modo irregolare, vibrano fortemente e possono causare la perdita di controllo della macchina.*
- Non utilizzare in nessun caso strumenti di lavoro danneggiati. Ispezionare l'utensile prima di ogni utilizzo, ad esempio le mole per la smerigliatura per verificare la presenza di scheggiature e crepe, i tamponi per la levigatura per verificare la presenza di crepe, abrasioni o forte usura, le spazzole metalliche per verificare la presenza di fili allentati o rotti. Se una macchina o un utensile di lavoro è caduto, controllare che non sia danneggiato o utilizzare un altro utensile non danneggiato. Se l'utensile è stato controllato e riparato, la macchina deve essere accesa alla massima velocità per un minuto, facendo attenzione che l'operatore e gli astanti nelle vicinanze siano fuori dalla zona dell'utensile in rotazione. *Gli utensili danneggiati di solito si rompono durante questo periodo di prova.*
- È necessario indossare i dispositivi di protezione individuale. A seconda del tipo di lavoro, indossare una maschera protettiva che copra tutto il viso, una protezione per gli occhi o occhiali di sicurezza. Se necessario, utilizzare una maschera antipolvere, una protezione per l'udito, guanti protettivi o un grembiule speciale per proteggersi dalle piccole particelle di materiale abraso e lavorato. *Proteggere gli occhi dai corpi estranei aerodispersi generati durante il lavoro. Una maschera antipolvere e una protezione delle vie respiratorie devono filtrare la polvere generata durante il lavoro. L'esposizione al rumore per un periodo di tempo prolungato può causare la perdita dell'udito.*
- È necessario tenere gli astanti a distanza di sicurezza dall'area di copertura dell'apparecchio. Chiunque si trovi nelle vicinanze della macchina da lavoro deve utilizzare i dispositivi di protezione individuale. *Le schegge dei pezzi e gli utensili da lavoro rotti possono scheggiarsi e causare lesioni anche al di fuori dell'area di copertura.*
- Quando si eseguono lavori in cui l'utensile potrebbe incontrare cavi elettrici nascosti, tenerlo solo per le superfici isolate dell'impugnatura. *Il contatto con il cavo di rete può causare la trasmissione di tensione alle parti metalliche dell'utensile, con il rischio di scosse elettriche.*
- Non posare mai l'apparecchio prima che l'utensile di lavoro si sia completamente fermato. *Un utensile rotante potrebbe entrare in contatto con la superficie su cui è stato appoggiato, con il rischio di perdere il controllo dell'apparecchio.*
- Non trasportare la macchina mentre è in movimento. *Il contatto accidentale degli indumenti con un utensile di lavoro rotante può provocare il loro trascinarsi e la perforazione dell'utensile di lavoro nel corpo dell'operatore.*
- Pulire regolarmente le fessure di ventilazione dell'unità. *La ventola del motore attira la polvere nell'alloggiamento e un grande accumulo di polvere metallica può causare un rischio elettrico.*
- Non utilizzare l'unità in prossimità di materiali infiammabili. *Le scintille potrebbero incendiarli.*

- Non utilizzare strumenti che richiedono refrigeranti liquidi. *L'uso di acqua o di altri liquidi refrigeranti può provocare scosse elettriche.*

SCARTARE E I RELATIVI CONSIGLI DI SICUREZZA

- Il contraccolpo è la reazione improvvisa della macchina al blocco o all'ostruzione di un utensile rotante, come una mola, un tampone di levigatura, una spazzola metallica, ecc. L'impigliamento o il blocco porta a un arresto improvviso dell'utensile rotante. Un dispositivo non controllato subisce quindi uno scossone in direzione opposta al senso di rotazione dell'utensile di lavoro. Quando, ad esempio, la mola si inceppa o si blocca nel pezzo, il bordo immerso della mola può bloccarsi e causare la caduta o l'espulsione della mola. Il movimento della mola (verso o lontano dall'operatore) dipende quindi dalla direzione di movimento della mola nel punto di blocco. Inoltre, le mole possono anche rompersi.
- Il rinculo è una conseguenza dell'uso improprio o non corretto del dispositivo. Può essere evitato adottando le opportune precauzioni descritte di seguito.
- **Il dispositivo deve essere tenuto saldamente, con il corpo e le mani in posizione tale da attenuare il rinculo. Se la dotazione standard prevede un'impugnatura ausiliaria, questa deve essere sempre utilizzata per avere il massimo controllo sulle forze di rinculo o sul momento di rinculo durante l'avviamento. L'operatore può controllare i fenomeni di scatto e di rinculo adottando le opportune precauzioni.**
- **Non tenere mai le mani vicino a strumenti di lavoro rotanti. L'utensile di lavoro può ferire la mano a causa del contraccolpo.**
- **Tenersi lontani dalla zona del raggio d'azione in cui il dispositivo si muove durante il rinculo. A causa del contraccolpo, il dispositivo si muove in direzione opposta al movimento della mola nel punto di blocco.**
- **Prestare particolare attenzione durante la lavorazione di angoli, spigoli vivi, ecc. Evitare che gli utensili di lavoro vengano deviati o bloccati.**
- **Un utensile rotante è più soggetto a incepparsi durante la lavorazione di angoli, spigoli vivi o se viene spinto all'indietro. Questo può diventare una causa di perdita di controllo o di contraccolpo.**
- **Non utilizzare dischi di legno o dentati.**
- **Gli strumenti di lavoro di questo tipo causano spesso contraccolpi o perdita di controllo.**

ISTRUZIONI SPECIALI DI SICUREZZA PER LA SMERIGLIATURA E IL TAGLIO CON LA MOLA

- **Utilizzare solo una mola progettata per la macchina e una protezione progettata per la mola.** Le mole non destinate a una determinata macchina non possono essere sufficientemente protette e non sono sufficientemente sicure.
- **I dischi abrasivi piegati devono essere montati in modo che la loro superficie di affilatura non sporga oltre il bordo del coperchio di protezione.** Un disco abrasivo montato in modo scorretto che sporge oltre il bordo del coperchio di protezione non può essere sufficientemente protetto.
- **Per garantire il massimo grado di sicurezza possibile, la protezione deve essere fissata saldamente alla macchina e posizionata in modo che la parte della mola esposta e rivolta verso l'operatore sia la più piccola possibile.** La protezione protegge l'operatore dai detriti, dal contatto accidentale con la mola e dalle scintille che potrebbero incendiare gli indumenti.
- **Le mole devono essere utilizzate solo per il lavoro a cui sono destinate.**
- **Ad esempio, non smerigliate mai con la superficie laterale di una mola da taglio.** Le mole da taglio sono progettate per rimuovere il materiale con il bordo del disco. L'effetto delle forze laterali su queste mole può romperle.
- **Utilizzare sempre flange di serraggio non danneggiate, di forma e dimensioni corrette per la mola selezionata.** Le flange corrette sostengono la mola e riducono il rischio di rottura. Le flange per le mole da taglio possono essere diverse da quelle per le altre mole.

- **Non utilizzare mole usurate di macchine più grandi.** Le mole per macchine più grandi non sono progettate per il numero di giri più elevato che caratterizza le macchine più piccole e possono quindi rompersi.

ULTERIORI ISTRUZIONI DI SICUREZZA SPECIFICHE PER IL TAGLIO CON MOLA

- **Evitare di inceppare il disco di taglio o di esercitare una pressione eccessiva. Non eseguire tagli eccessivamente profondi.** Il sovraccarico del disco di taglio aumenta il suo carico e la sua tendenza a incepparsi o a bloccarsi, con conseguente possibilità di scarto o rottura.
- **Evitare l'area davanti e dietro il disco di taglio rotante.** L'allontanamento del disco di taglio dal pezzo in lavorazione può provocare il contraccolpo della macchina con il disco rotante direttamente verso di voi in caso di contraccolpo.
- **In caso di inceppamento del disco di taglio o di arresto, spegnere la macchina e attendere che il disco si arresti completamente. Non tentare mai di estrarre il disco ancora in movimento dall'area di taglio, poiché ciò potrebbe causare un contraccolpo.** La causa dell'inceppamento deve essere individuata e rimossa.
- **Non riavviare la macchina mentre si trova nel materiale. La mola deve raggiungere la massima velocità prima di continuare a tagliare.** In caso contrario, la mola potrebbe impigliarsi, saltare via dal pezzo o causare un contraccolpo.

- **Piastre o oggetti di grandi dimensioni devono essere sostenuti prima della lavorazione per ridurre il rischio di contraccolpi causati da un disco inceppato.** I pezzi di grandi dimensioni possono piegarsi sotto il loro stesso peso. Il pezzo in lavorazione deve essere sostenuto su entrambi i lati, sia vicino alla linea di taglio che sul bordo.
- **Prestare particolare attenzione quando si praticano fori nelle pareti o si opera in altre aree non visibili.** Il disco da taglio che si immerge nel materiale può causare il contraccolpo dell'utensile se incontra tubi del gas, tubi dell'acqua, cavi elettrici o altri oggetti.

ISTRUZIONI SPECIALI DI SICUREZZA PER LA LEVIGATURA CON CARTA ABRASIVA

- Non utilizzare fogli di carta vetrata di dimensioni eccessive. Per la scelta del formato della carta abrasiva, attenersi alle raccomandazioni del produttore. La carta abrasiva che sporge oltre la piastra di levigatura può provocare lesioni e può causare l'intasamento o lo strappo della carta o un contraccolpo.

ISTRUZIONI SPECIALI DI SICUREZZA PER IL LAVORO CON LE SPAZZOLE METALLICHE

- Occorre tenere presente che, anche con un uso normale, si verifica una perdita di pezzi di filo attraverso la spazzola. Non sovraccaricare i fili applicando una pressione eccessiva. I pezzi di filo trasportati dall'aria possono facilmente perforare gli indumenti sottili e/o la pelle.
- Se è consigliata una protezione, evitare che la spazzola entri in contatto con la protezione. Il diametro delle spazzole per piatti e vasi può aumentare a causa della pressione e delle forze centrifughe.
- Indossare sempre gli occhiali di sicurezza quando si lavora con le spazzole metalliche.

ULTERIORI INFORMAZIONI SULLA SICUREZZA

- Rimuovere la batteria dall'unità prima di qualsiasi operazione di installazione.
- Gli utensili di levigatura devono essere controllati prima dell'uso. L'utensile di levigatura deve essere montato correttamente e deve ruotare liberamente. Come parte del test, far funzionare la macchina senza carico per almeno un minuto in una posizione sicura. Non utilizzare utensili di levigatura danneggiati o vibranti. Gli utensili di levigatura devono essere di forma rotonda. Gli utensili di levigatura danneggiati possono rompersi e causare lesioni.
- Dopo aver montato l'utensile di levigatura e prima di avviare la levigatrice, verificare che l'utensile di levigatura sia montato correttamente, che i ruoti liberamente e che non si incastrino con la protezione.

- Il pulsante di blocco del mandrino può essere azionato solo quando il mandrino di rettificazione è fermo.
- Negli utensili progettati per accogliere mole filettate, verificare che la lunghezza del filetto della mola sia adeguata alla lunghezza del filetto del mandrino.
- Il pezzo da lavorare deve essere fissato. Bloccare il pezzo in un dispositivo di serraggio o in una morsa è più sicuro che tenerlo in mano.
- Se il peso proprio dell'oggetto non garantisce una posizione stabile, è necessario fissarlo.
- Non toccare i dischi di taglio e di rettificazione prima che si siano raffreddati.
- Non esercitare una pressione laterale sul disco di affilatura o di taglio. Non tagliare pezzi di spessore superiore alla profondità massima di taglio del disco da taglio. Quando si utilizza una flangia ad azione rapida, assicurarsi che la flangia interna montata sul mandrino sia dotata di un O-ring in gomma e che questo anello non sia danneggiato. Assicurarsi inoltre che le superfici della flangia esterna e della flangia interna siano pulite.
- Utilizzare la flangia ad azione rapida solo con dischi abrasivi e da taglio. Utilizzare solo flange non danneggiate e correttamente funzionanti.

CORRETTO UTILIZZO E GESTIONE DELLE BATTERIE

- Il processo di carica della batteria deve essere sotto il controllo dell'utente.
- Evitare di caricare la batteria a temperature inferiori a 0° C.
- **Caricare le batterie solo con il caricabatterie raccomandato dal produttore.** L'uso di un caricabatterie progettato per caricare un tipo diverso di batteria comporta il rischio di incendio.
- **Quando la batteria non è in uso, tenerla lontana da oggetti metallici come graffette, monete, chiavi, chiodi, viti o altri piccoli oggetti metallici che possono mandare in cortocircuito i terminali della batteria.** Il cortocircuito dei terminali della batteria può causare ustioni o incendi.
- **In caso di danneggiamento e/o uso improprio della batteria, è possibile che si sprigionino dei gas. Ventilare la stanza, consultare un medico in caso di malessere. I gas possono danneggiare le vie respiratorie.**
- **In condizioni estreme possono verificarsi perdite di liquido dalla batteria. Il liquido che fuoriesce dalla batteria può causare irritazioni o ustioni. Se viene rilevata una perdita, procedere come segue:**
 - **Asciugare accuratamente il liquido con un panno. Evitare il contatto del liquido con la pelle o gli occhi.**
 - **Se il liquido viene a contatto con la pelle, la zona interessata del corpo deve essere lavata immediatamente con abbondante acqua pulita, oppure neutralizzare il liquido con un acido leggero come il succo di limone o l'aceto.**
 - **Se il liquido entra negli occhi, sciacquarli immediatamente con abbondante acqua pulita per almeno 10 minuti e consultare un medico.**
- **Non utilizzare batterie danneggiate o modificate. Le batterie danneggiate o modificate possono agire in modo imprevedibile, causando incendi, esplosioni o pericolo di lesioni.**
- **La batteria non deve essere esposta all'umidità o all'acqua.**
- Tenere sempre la batteria lontano da fonti di calore. Non lasciarla in un ambiente ad alta temperatura per lunghi periodi di tempo (alla luce diretta del sole, vicino a radiatori o in qualsiasi luogo in cui la temperatura superi i 50°C).
- **Non esporre la batteria al fuoco o a calore eccessivo.** L'esposizione al fuoco o a temperature superiori a 130°C può causare un'esplosione.
- **NOTA: Una temperatura di 130°C può essere specificata come 265°F.**
- È necessario seguire tutte le istruzioni di carica e non caricare la batteria a una temperatura che non rientra nell'intervallo specificato nella tabella dei dati nominali delle istruzioni per l'uso. Una carica errata o a temperature non comprese nell'intervallo specificato può danneggiare la batteria e aumentare il rischio di incendio.

RIPARAZIONE DELLA BATTERIA:

- Le batterie danneggiate non devono essere riparate. Le riparazioni della batteria possono essere effettuate solo dal produttore o da un centro di assistenza autorizzato.
- La batteria usata deve essere portata in un centro di smaltimento per questo tipo di rifiuti pericolosi.

ISTRUZIONI DI SICUREZZA PER IL CARICABATTERIE

- Il caricabatterie non deve essere esposto all'umidità o all'acqua. L'ingresso di acqua nel caricabatterie aumenta il rischio di scosse. Il caricabatterie può essere utilizzato solo in ambienti chiusi e asciutti.
- Scollegare il caricabatterie dalla rete elettrica prima di effettuare qualsiasi operazione di manutenzione o pulizia.
- Non utilizzare il caricabatterie su una superficie infiammabile (ad es. carta, tessuti) o in prossimità di sostanze infiammabili. L'aumento della temperatura del caricabatterie durante il processo di ricarica comporta il rischio di incendio.
- Controllare ogni volta le condizioni del caricabatterie, del cavo e della spina prima dell'uso. Se si riscontrano danni, non utilizzare il caricabatterie. Non tentare di smontare il caricabatterie. Rivolgersi a un'officina autorizzata per le riparazioni. Un'installazione non corretta del caricabatterie può comportare il rischio di scosse elettriche o incendi.
- I bambini e le persone con problemi fisici, emotivi o mentali, nonché altre persone la cui esperienza o conoscenza non è sufficiente per utilizzare il caricabatterie con tutte le precauzioni di sicurezza, non devono utilizzare il caricabatterie senza la supervisione di una persona responsabile. In caso contrario, sussiste il pericolo che il dispositivo venga maneggiato in modo improprio con conseguenti lesioni.
- Quando il caricabatterie non è in uso, deve essere scollegato dalla rete elettrica.
- È necessario seguire tutte le istruzioni di carica e non caricare la batteria a una temperatura che non rientra nell'intervallo specificato nella tabella dei dati nominali delle istruzioni per l'uso. Una carica errata o a temperature non comprese nell'intervallo specificato può danneggiare la batteria e aumentare il rischio di incendio.

RIPARAZIONE CARICABATTERIE

- Un caricabatterie difettoso non deve essere riparato. Le riparazioni del caricabatterie sono consentite solo dal produttore o da un centro di assistenza autorizzato.
- Il caricabatterie usato deve essere portato in un centro di smaltimento per questo tipo di rifiuti.
- **ATTENZIONE:** Il dispositivo è progettato per il funzionamento in ambienti interni.
- Nonostante l'utilizzo di un design intrinsecamente sicuro, l'impiego di misure di sicurezza e di misure di protezione aggiuntive, esiste sempre un rischio residuo di lesioni durante il lavoro.

Le batterie agli ioni di litio possono perdere, incendiarsi o esplodere se vengono riscaldate a temperature elevate o se vengono messe in cortocircuito. Non conservarle nell'auto durante le giornate calde e soleggiate. Non aprire il pacco batteria. Le batterie agli ioni di litio contengono dispositivi elettronici di sicurezza che, se danneggiati, possono causare l'incendio o l'esplosione della batteria.



Spiegazione dei pittogrammi utilizzati

1. Leggere le istruzioni per l'uso e rispettare le avvertenze e le condizioni di sicurezza in esse contenute.
2. Indossare occhiali di sicurezza e protezioni per le orecchie.
3. Lavorare con una maschera protettiva.
4. Tenere i bambini lontani dall'apparecchio.
5. Proteggere dalla pioggia.
6. Uso interno, al riparo da acqua e umidità.
7. Attenzione, elementi taglienti!
8. Indossare guanti protettivi.
9. Riciclaggio.
10. Seconda classe di protezione.
11. Raccolta selettiva.
12. Non gettare le celle nel fuoco.
13. Rischio per l'ambiente acquatico.
14. Non lasciare che il calore superi i 50°C.

CONSTRUZIONE E APPLICAZIONE

La smerigliatrice angolare è un elettrotensile portatile alimentato da una batteria. È azionato da un motore a magnete permanente con commutatore a corrente continua, la cui velocità è trasmessa da un ingranaggio angolare. Può essere utilizzata sia per smerigliare che per tagliare. Questo tipo di elettrotensile è ampiamente utilizzato per rimuovere tutti i tipi di bave dalla superficie delle parti metalliche, per il trattamento superficiale delle saldature, per tagliare tubi a parete sottile e piccole parti metalliche, ecc. Con gli accessori appropriati, la smerigliatrice angolare può essere utilizzata non solo per tagliare e smerigliare, ma anche per pulire, ad esempio, la ruggine, i rivestimenti di vernice, ecc.

Le sue aree di utilizzo comprendono ampi lavori di riparazione e costruzione di arredi interni, adattamenti di stanze, ecc.

L'apparecchio è destinato esclusivamente all'uso a secco e non alla lucidatura. Non utilizzare in modo improprio l'elettrotensile.

Uso improprio.

- Non maneggiare materiali contenenti amianto. *L'amianto è cancerogeno.*
- Non lavorare con materiali le cui polveri sono infiammabili o esplosive. *Quando si lavora con l'elettrotensile, si generano scintille che possono incendiare i vapori emessi.*

- Le mole da taglio non devono essere utilizzate per i lavori di smerigliatura. Le *mole da taglio operano sulla faccia e la smerigliatura con la faccia laterale di una mola di questo tipo può danneggiare la mola e causare lesioni personali all'operatore.*

DESCRIZIONE DELLE PAGINE GRAFICHE

La numerazione che segue si riferisce ai componenti dell'unità illustrati nelle pagine grafiche di questo manuale.

1. Pulsante di blocco del mandrino
2. Pulsante di blocco dell'interruttore
3. Interruttore
4. Maniglia supplementare
5. Scudo
6. Flangia esterna
7. Flangia interna
8. Leva (protezione della lama)
9. Batteria
10. Pulsante di fissaggio della batteria
11. LED
12. Caricabatterie
13. Pulsante di indicazione dello stato di carica della batteria
14. Indicazione dello stato di carica della batteria (LED).

* Possono esserci differenze tra il disegno e il prodotto.

ATTREZZATURE E ACCESSORI

- Scudo - 1 pz.
Chiave speciale - 1 pz.
Maniglia supplementare - 1 pezzo.

PREPARAZIONE AL LAVORO

RIMOZIONE / INSERIMENTO DELLA BATTERIA

- Premere il pulsante di fissaggio della batteria (10) ed espellere il pacco batteria (9) (Fig. A).
- Inserire la batteria carica (9) nel supporto dell'impugnatura finché il pulsante di fissaggio della batteria (10) non si innesta in modo percepibile.

CARICARE LA BATTERIA

Il dispositivo viene fornito con una batteria parzialmente carica. La batteria deve essere caricata in condizioni di temperatura ambiente compresa tra 4° C e 40° C. Una batteria nuova o che non è stata utilizzata per un lungo periodo di tempo raggiungerà la piena potenza dopo circa 3 - 5 cicli di carica e scarica.

- Rimuovere la batteria (9) dall'unità (Fig. A).
- Collegare il caricabatterie alla presa di corrente (230 V CA).
- Inserire il pacco batteria (9) nel caricatore (12) (Fig. B). Controllare che il pacco batteria sia inserito correttamente (spinto fino in fondo).
- Quando il caricabatterie è collegato a una presa di corrente (230 V CA), il LED verde (11) sul caricabatterie si accende per indicare che la tensione è collegata.
- Quando il pacco batteria (9) viene inserito nel caricatore (12), il LED rosso (11) del caricatore si accende per indicare che la batteria è in fase di carica.
- Allo stesso tempo, i LED verdi (14) dello stato di carica della batteria si accendono in modo pulsante con diversi schemi (vedi descrizione sotto).

Illuminazione a impulsi di tutti i LED: indica l'esaurimento della batteria e la necessità di ricaricarla.

Illuminazione pulsante di 2 LED: indica una scarica parziale.

1 LED pulsante - indica una carica elevata della batteria.

Quando la batteria è carica, il LED (11) del caricabatterie si illumina di verde e tutti i LED di stato di carica della batteria (14) si accendono in modo continuo. Dopo un certo tempo (circa 15 s), i LED di stato di carica della batteria (14) si spengono.

La batteria non deve essere caricata per più di 8 ore. Il superamento di questo tempo può danneggiare le celle della batteria. Il caricabatterie non si spegne automaticamente quando la batteria è completamente carica. Il LED verde del caricabatterie rimane acceso. Il LED di stato di carica della batteria si spegne dopo un certo periodo di tempo. Scollegare l'alimentazione prima di rimuovere la batteria dalla presa del caricabatterie. Evitare cariche brevi consecutive. Non ricaricare le batterie dopo un breve utilizzo. Una diminuzione significativa dell'intervallo di tempo tra le ricariche necessarie indica che la batteria è usurata e deve essere sostituita.

Le batterie si riscaldano durante il processo di carica. Non eseguire lavori subito dopo la carica, ma attendere che la batteria abbia raggiunto la temperatura ambiente. In questo modo si evitano danni alla batteria.

INDICAZIONE DELLO STATO DI CARICA DELLA BATTERIA

La batteria è dotata di un indicatore di stato di carica (3 LED) (14). Per verificare lo stato di carica della batteria, premere il pulsante di indicazione dello stato di carica della batteria (13) (Fig. C). L'accensione di tutti i LED indica un livello elevato di carica della batteria. L'accensione di 2 diodi indica una scarica parziale. L'accensione di 1 solo diodo indica che la batteria è esaurita e deve essere ricaricata.

INSTALLAZIONE E REGOLAZIONE DELLO SCHERMO

La protezione della lama protegge l'operatore da detriti, contatti accidentali con l'utensile di lavoro o scintille. Deve essere sempre montata facendo attenzione che la sua parte di copertura sia rivolta verso l'operatore.

- Il design dell'attacco della protezione della lama consente di regolare la protezione nella posizione ottimale senza l'ausilio di attrezzi.
- Allentare e tirare indietro la leva (8) della protezione del disco (5).
- Ruotare la protezione del disco (5) nella posizione desiderata.
- Bloccare abbassando la leva(8).
- La rimozione e la regolazione della protezione del disco avvengono in ordine inverso rispetto al suo montaggio.

SOSTITUZIONE DEGLI STRUMENTI

- Durante le operazioni di cambio degli utensili è necessario indossare guanti da lavoro.
- Il pulsante di blocco del mandrino (1) deve essere utilizzato solo per bloccare il mandrino della smerigliatrice quando si monta o si smonta l'utensile di lavoro. Non deve essere utilizzato come pulsante di frenata durante la rotazione del disco. Ciò potrebbe danneggiare la smerigliatrice o ferire l'utente.

MONTAGGIO DEL DISCO

- Nel caso di dischi da smerigliatura o da taglio con uno spessore inferiore a 3 mm, il dado della flangia esterna (6) deve essere avvitato in piano sul lato del disco (fig. D).
- Premere il pulsante di blocco del mandrino (1).
- Inserire la chiave speciale (in dotazione) nei fori della flangia esterna (6) (Fig. E).
- Girare la chiave - allentare e rimuovere la flangia esterna (6).
- Posizionare il disco in modo che sia premuto contro la superficie della flangia interna (7).
- Avvitare la flangia esterna (6) e serrare leggermente con una chiave speciale.
- Lo smontaggio dei dischi avviene in ordine inverso rispetto al montaggio. Durante il montaggio, il disco deve essere premuto contro la superficie della flangia interna (7) e posizionato centralmente sul lato inferiore.

15. STRUMENTI DI LAVORO CON FORO FILETTATO

- Premere il pulsante di blocco del mandrino (1).
- Rimuovere l'attrezzo precedentemente montato, se presente.
- Prima dell'installazione, rimuovere entrambe le flange, quella interna (7) e quella esterna (6).

- Avvitare la parte filettata dell'utensile di lavoro sul mandrino e stringere leggermente.
- Lo smontaggio degli utensili per fori filettati avviene in ordine inverso rispetto al montaggio.

MONTAGGIO DELLA SMERIGLIATRICE ANGOLARE NEL SUPPORTO PER SMERIGLIATRICE ANGOLARE

È consentito utilizzare la smerigliatrice angolare su un treppiede dedicato alle smerigliatrici angolari, purché sia montato correttamente secondo le istruzioni di montaggio del produttore del treppiede.

FUNZIONAMENTO / IMPOSTAZIONI

Controllare le condizioni della mola prima di utilizzarla. Non utilizzare mole sceggiate, incrinata o comunque danneggiate. Una mola o una spazzola usurata deve essere sostituita immediatamente con una nuova prima dell'uso. Al termine del lavoro, spegnere sempre la smerigliatrice e attendere che l'utensile di lavoro si arresti completamente. Solo allora la levigatrice può essere riposta. Non frenare la mola rotante premendola contro il pezzo da lavorare.

- Non sovraccaricare mai la smerigliatrice. Il peso dell'elettrotensile esercita una pressione sufficiente a farlo funzionare in modo efficace. Il sovraccarico e la pressione eccessiva possono causare la rottura pericolosa dell'elettrotensile.
- Se la levigatrice cade durante il funzionamento, è essenziale ispezionare e, se necessario, sostituire l'utensile di lavoro se risulta danneggiato o deformato.
- Non sbattere mai l'utensile di lavoro contro il materiale da lavorare.
- Evitare di rimbalzare e raschiare con il disco, soprattutto quando si lavora su angoli, spigoli vivi, ecc. (ciò può causare la perdita di controllo e un effetto di contraccolpo). (questo può causare la perdita di controllo dell'elettrotensile e un effetto di contraccolpo).
- Non utilizzare mai lame progettate per il taglio del legno da seghe circolari. L'uso di tali lame spesso provoca un fenomeno di rinculo dell'elettrotensile, la perdita di controllo e può causare lesioni all'operatore.

ON/OFF

Tenere la levigatrice con entrambe le mani durante l'avviamento e il funzionamento. La levigatrice è dotata di un interruttore di sicurezza che impedisce l'avvio accidentale.

- Premere il pulsante di sicurezza (2).
- Premere il pulsante di accensione/spengimento (3) (Fig. F).
- Rilasciando la pressione sul pulsante di commutazione (3) si arresta la smerigliatrice.
- Dopo aver avviato la smerigliatrice, attendere che la mola abbia raggiunto la velocità massima prima di iniziare il lavoro. L'interruttore non deve essere azionato mentre la levigatrice è accesa o spenta. L'interruttore della levigatrice deve essere azionato solo quando l'elettrotensile è lontano dal pezzo in lavorazione.

TAGLIO

- Il taglio con una smerigliatrice angolare può essere eseguito solo in linea retta.
- Non tagliare il materiale mentre lo si tiene in mano.
- I pezzi di grandi dimensioni devono essere sostenuti e occorre fare attenzione che i punti di appoggio siano vicini alla linea di taglio e all'estremità del materiale. Il materiale posizionato in modo stabile non tenderà a muoversi durante il taglio.
- I pezzi piccoli devono essere bloccati, ad esempio, in una morsa, con morsetti, ecc. Il materiale deve essere bloccato in modo che il punto di taglio sia vicino all'elemento di bloccaggio. Ciò garantirà una maggiore precisione di taglio.
- Non permettere che il disco di taglio sia sottoposto a vibrazioni o a rinalzi, in quanto ciò compromette la qualità del taglio e può causare la rottura del disco di taglio.
- Durante il taglio non si deve esercitare alcuna pressione laterale sul disco di taglio.

- Utilizzare il disco da taglio corretto in base al materiale da tagliare.
- Quando si taglia il materiale, si raccomanda che la direzione di avanzamento sia in linea con la direzione di rotazione del disco di taglio.
- La profondità di taglio dipende dal diametro del disco (Fig. G).
- Utilizzare solo dischi con diametro nominale non superiore a quello raccomandato per il modello di smerigliatrice.
- Quando si eseguono tagli profondi (ad es. profili, blocchi da costruzione, mattoni, ecc.), evitare che le flange di serraggio entrino in contatto con il pezzo.
- Durante il funzionamento, i dischi da taglio raggiungono temperature molto elevate: non toccarli con parti del corpo non protette prima che si siano raffreddati.

SABBIATURA

I lavori di smerigliatura possono essere eseguiti utilizzando, ad esempio, dischi abrasivi, mole a tazza, dischi lamellari, dischi con vello abrasivo, spazzole metalliche, dischi flessibili per carta vetrata, ecc. Ogni tipo di disco e di pezzo da lavorare richiede una tecnica di lavoro adeguata e l'uso di dispositivi di protezione individuale appropriati.

- I dischi progettati per il taglio non devono essere utilizzati per la levigatura.
- I dischi di smerigliatura sono progettati per rimuovere il materiale con il bordo del disco.
- Non smerigliare con la superficie laterale del disco. L'angolo di lavoro ottimale per questo tipo di disco è 30° (fig. H).
- I lavori di rettifica devono essere eseguiti solo con dischi adatti al materiale.
- Quando si lavora con dischi lamellari, dischi in vello abrasivo e dischi flessibili per carta vetrata, è necessario prestare attenzione al corretto angolo di attacco (Fig. I).
- Non carteggiare l'intera superficie del disco.
- Questi tipi di dischi sono utilizzati per la lavorazione di superfici piane.
- Le spazzole metalliche sono destinate principalmente alla pulizia di profili e aree difficili da raggiungere. Possono essere utilizzate per rimuovere dalla superficie del materiale, ad esempio, ruggine, vernici, ecc. (Fig. K).
- Si devono utilizzare solo utensili di lavoro la cui velocità ammessa è superiore o uguale alla velocità massima della smerigliatrice angolare senza carico.

FUNZIONAMENTO E MANUTENZIONE

Rimuovere la batteria dall'unità prima di effettuare qualsiasi installazione, regolazione, riparazione o operazione.

MANUTENZIONE E STOCCAGGIO

- Si raccomanda di pulire il dispositivo immediatamente dopo ogni utilizzo.
- Non utilizzare acqua o altri liquidi per la pulizia.
- L'unità deve essere pulita con un panno asciutto o soffiando con aria compressa a bassa pressione.
- Non utilizzare detergenti o solventi che potrebbero danneggiare le parti in plastica.
- Pulire regolarmente le fessure di ventilazione dell'alloggiamento del motore per evitare il surriscaldamento dell'unità.
- Se si verificano scintille eccessive sul commutatore, far controllare le condizioni delle spazzole di carbone del motore da un tecnico qualificato.
- Conservare sempre il dispositivo in un luogo asciutto e fuori dalla portata dei bambini.
- Conservare il dispositivo con la batteria rimossa.
- Eventuali difetti devono essere eliminati dal servizio di assistenza autorizzato dal produttore.

SPECIFICHE TECNICHE

DATI DI VALUTAZIONE

Smerigliatrice angolare a batteria	
Parametro	Valore

Tensione della batteria	18 V CC
Velocità nominale	10 000 min ⁻¹
Diametro massimo del disco	125 mm
Diametro interno del disco	22,2 mm
Filetto del mandrino	M14
Classe di protezione	III
Massa	1,65 kg
Anno di produzione	2022
58GE130 indica sia il tipo che la designazione della macchina.	

Batterie del sistema Graphite Energy+			
Parametro	Valore		
Batteria	58G001	58G004	58G086
Tensione della batteria	18 V CC	18 V CC	18 V CC
Tipo di batteria	ioni di litio	ioni di litio	ioni di litio
Capacità della batteria	2000 mAh	4000 mAh	6000 mAh
Intervallo di temperatura ambiente	4° C - 40° C	4° C - 40° C	4° C - 40° C
Tempo di ricarica con il caricatore 58G002	1 h	2 h	3 h
Massa	0,400 kg	0,650 kg	0,95 kg
Anno di produzione	2022	2022	2022

Caricabatterie di sistema Graphite Energy+		
Parametro	Valore	Valore
Tipo di caricabatterie	58G002	58G085
Tensione di alimentazione	230 V CA	230 V CA
Frequenza di alimentazione	50 Hz	50 Hz
Tensione di carica	22 V CC	22 V CC
Corrente di carica massima	2300 mA	3000 mA
Intervallo di temperatura ambiente	4° C - 40° C	4° C - 40° C
Tempo di carica della batteria 58G001	1 h	45 min
Tempo di ricarica della batteria 58G004	2 h	90 min
Tempo di ricarica della batteria 58G086	3 h	135 min
Classe di protezione	II	II
Massa	0,300 kg	0,710 kg

Anno di produzione	2022	2022
--------------------	------	------

DATI SU RUMORE E VIBRAZIONI

Livello di pressione sonora	$L_{pA} = 85,3 \text{ dB (A) } K=3\text{dB (A)}$
Livello di potenza sonora	$L_{WA} = 96,3 \text{ dB (A) } K=3\text{dB (A)}$
Valore di accelerazione delle vibrazioni (impugnatura principale)	$a_{h1} = 4,019 \text{ m/s}^2 \text{ } K=1,5 \text{ m/s}^2$
Valore di accelerazione delle vibrazioni (impugnatura ausiliaria)	$a_{h2} = 8,843 \text{ m/s}^2 \text{ } K=1,5 \text{ m/s}^2$

Informazioni su rumore e vibrazioni

Il livello di emissione sonora dell'apparecchiatura è descritto da: il livello di pressione sonora emesso LpA e il livello di potenza sonora LWA (dove K indica l'incertezza di misura). Le vibrazioni emesse dall'apparecchiatura sono descritte dal valore di accelerazione delle vibrazioni ah (dove K indica l'incertezza di misura).



Il livello di pressione sonora LpA, il livello di potenza sonora LWA e il valore di accelerazione delle vibrazioni ah riportati nelle presenti istruzioni sono stati misurati in conformità alla norma EN 60745-1. Il livello di vibrazioni ah indicato può essere utilizzato per confrontare le apparecchiature e per una valutazione preliminare dell'esposizione alle vibrazioni.

Il livello di vibrazioni indicato è solo rappresentativo dell'uso di base dell'unità. Se l'unità viene utilizzata per altre applicazioni o con altri strumenti di lavoro, il livello di vibrazioni può cambiare. Un livello di vibrazioni più elevato sarà influenzato da una manutenzione insufficiente o troppo poco frequente dell'unità. I motivi sopra indicati possono comportare un aumento dell'esposizione alle vibrazioni durante l'intero periodo di lavoro.

Per stimare con precisione l'esposizione alle vibrazioni, è necessario tenere conto dei periodi in cui l'unità è spenta o accesa ma non utilizzata per il lavoro. Una volta stimati accuratamente tutti i fattori, l'esposizione totale alle vibrazioni può risultare molto più bassa.

Per proteggere l'utente dagli effetti delle vibrazioni, è necessario adottare ulteriori misure di sicurezza, come la manutenzione ciclica della macchina e degli strumenti di lavoro, la garanzia di un'adeguata temperatura delle mani e una corretta organizzazione del lavoro.

PROTEZIONE DELL'AMBIENTE

	I prodotti alimentari elettricamente non devono essere smaltiti con i rifiuti domestici, ma devono essere portati in strutture adeguate per lo smaltimento. Per informazioni sullo smaltimento, rivolgersi al rivenditore del prodotto o alle autorità locali. I rifiuti di apparecchiature elettriche ed elettroniche contengono sostanze inerti per l'ambiente. Le apparecchiature non riciclate rappresentano un rischio potenziale per l'ambiente e la salute umana.
	Le batterie ricaricabili non devono essere smaltite tra i rifiuti domestici, né devono essere gettate nel fuoco o nell'acqua. Le batterie danneggiate o usate devono essere riciclate correttamente in conformità alla direttiva vigente sullo smaltimento di pile e accumulatori.

"Grupa Topex Spółka z ograniczoną odpowiedzialnością". Spółka komandytowa con sede legale a Varsavia, ul. Pograniczna 2/4 (di seguito: "Grupa Topex") informa che tutti i diritti d'autore sul contenuto del presente manuale (di seguito: "Manuale"), compresi, tra gli altri, il testo, le fotografie, i diagrammi, i disegni e la sua composizione appartengono esclusivamente a Grupa Topex e sono tutelati dalla legge del 4 febbraio 1994 sul diritto d'autore e sui diritti connessi (Gazzetta Ufficiale 2006 n. 90 Poz. 631 e successive modifiche). La copia, l'elaborazione, la pubblicazione, la modifica a fini commerciali dell'intero Manuale e dei suoi singoli elementi, senza il consenso di Grupa Topex espresso per iscritto, è severamente vietata e può comportare responsabilità civili e penali.

Dichiarazione di conformità CE

Produttore: Grupa Topex Sp. z o.o. Sp.k., Pograniczna 2/4 02-285 Warszawa

Prodotto: Smerigliatrice angolare a batteria

Modello: 58GE130

Nome commerciale: GRAFITE

Numero di serie: 00001 + 99999

La presente dichiarazione di conformità è rilasciata sotto l'esclusiva responsabilità del produttore.

Il prodotto sopra descritto è conforme ai seguenti documenti:

Direttiva macchine 2006/42/CE

Direttiva sulla compatibilità elettromagnetica 2014/30/UE

Direttiva RoHS 2011/65/UE, modificata dalla direttiva 2015/863/UE.

E soddisfa i requisiti degli standard:

EN 60745-1:2009+A11:2010; EN 60745-2-

3:2011+A2:2013+A11:2014+A12:2014+A13:2015;

EN 55014-1:2017; EN 55014-2:2015;

EN IEC 63000:2018

La presente dichiarazione si riferisce esclusivamente alla macchina così come immessa sul mercato e non comprende i componenti aggiunti dall'utente finale o eseguite da lui successivamente.

Nome e indirizzo della persona residente nell'UE autorizzata a

preparare il fascicolo tecnico:

Firmato a nome di:

Grupa TopeX Sp. z o.o. Sp.k.

2/4 Via Pograniczna

02-285 Varsavia

Paweł Kowalski

Responsabile della qualità del gruppo TOPEX

Varsavia, 2022-07-12

NL

VERTALING (GEBRUIKERS)HANDLEIDING

SNOERLOZE HAAKSE SLIJPER

58GE130

OPMERKING: LEES DEZEHANDLEIDING ZORGVULDIG DOOR VOORDAT U HET APPARAAT IN GEBRUIK NEEMT EN BEWAAR HEM VOOR TOEKOMSTIG GEBRUIK.

SPECIEFIEKE VEILIGHEIDSVORSCHRIFTEN

SPECIALE BEPALINGEN VOOR HET VEILIG GEBRUIK VAN HOEKSLIJPMACHINES

VEILIGHEIDSIINSTRUCTIES VOOR SCHUREN, SLIJPEN MET SCHUURPAPIER, WERKEN MET STAALBORSTELS EN SNIJDEN MET EEN SLIJPSCHIJF

- Deze machine kan worden gebruikt als normale schuurmachine, schuurmachine met schuurpapier, schuurmachine met draadborstel en als slijpmachine. Volg alle veiligheidsvoorschriften, instructies, beschrijvingen en gegevens die bij de machine worden geleverd. *Het niet opvolgen van de volgende instructies kan gevaar opleveren voor elektrische schokken, brand en/of ernstig letsel.*
- Dit apparaat mag niet worden gebruikt om te polijsten. Gebruik van het apparaat voor andere dan de bedoelde werkzaamheden kan leiden tot gevaren en letsel.
- Gebruik geen accessoires die niet specifiek bedoeld en aanbevolen zijn door de fabrikant voor het apparaat. *Het feit dat een accessoire op een apparaat kan worden gemonteerd is geen garantie voor een veilig gebruik.*
- De toegestane snelheid van het gebruikte gereedschap mag niet lager zijn dan de op het apparaat aangegeven maximumsnelheid. *Een werkgereedschap dat sneller draait dan de toegestane snelheid kan breken en delen van het gereedschap kunnen versplinteren.*
- De buitendiameter en de dikte van het werkgereedschap moeten overeenstemmen met de afmetingen van het apparaat. Werkgereedschappen met onjuiste afmetingen kunnen niet voldoende worden afgeschermd of gecontroleerd.
- Gereedschap met schroefdraad moet precies op de schroefdraad van de spindel passen. Bij op een flens gemonteerde gereedschappen moet de diameter van de boring van het gereedschap overeenkomen met de diameter van de flens. *Gereedschap dat niet precies op de machine past, draait*

ongelijkmatig, trilt zeer sterk en kan verlies van controle over de machine veroorzaken.

- In geen geval mogen beschadigde gereedschappen worden gebruikt. Inspecteer het gereedschap voor elk gebruik, bijv. slijpschijven op afschilfering en scheuren, schuurpads op scheuren, slijtage of zware slijtage, draadborstels op losse of gebroken draden. Als een machine of werkgereedschap is gevallen, controleer het dan op schade of gebruik een ander onbeschadigd gereedschap. Als het gereedschap is gecontroleerd en gerepareerd, moet de machine gedurende één minuut op de hoogste snelheid worden aangezet, waarbij ervoor moet worden gezorgd dat de bediener en omstanders in de buurt zich buiten de zone van het draaiende gereedschap bevinden. *Beschadigd gereedschap breekt meestal tijdens deze testtijd.*
- Persoonlijke beschermingsmiddelen moeten worden gedragen. Draag, afhankelijk van het soort werk, een beschermingsmasker dat het hele gezicht bedekt, oogbescherming of een veiligheidsbril. Gebruik zo nodig een stofmasker, gehoorbescherming, beschermende handschoenen of een speciaal schort ter bescherming tegen kleine deeltjes geschuurd en bewerkt materiaal. *Bescherm uw ogen tegen vreemde voorwerpen in de lucht die tijdens het werk ontstaan. Een stofmasker en ademhalingsbescherming moeten het tijdens het werk ontstane stof filteren. Langdurige blootstelling aan lawaai kan leiden tot gehoorverlies.*
- Omstanders moeten op veilige afstand van het werkgebied van het apparaat worden gehouden. Iedereen die zich in de buurt van de werkende machine bevindt, moet persoonlijke beschermingsmiddelen gebruiken. *Werkstuksplinters of gebroken werkgereedschap kunnen ook buiten de directe bereikzone versplinteren en letsel veroorzaken.*
- Houd het apparaat bij werkzaamheden waarbij het apparaat op verborgen elektriciteitsdraden kan stuiten alleen vast aan de geïsoleerde oppervlakken van de handgreep. *Bij contact met het netsnoer kan er spanning op de metalen onderdelen van het apparaat komen te staan, wat een elektrische schok tot gevolg kan hebben.*
- Zet het apparaat nooit neer voordat het werktuig volledig tot stilstand is gekomen. *Een draaiend gereedschap kan in contact komen met het oppervlak waarop het is neergezet, zodat u de controle over het apparaat kunt verliezen.*
- Draag de machine niet terwijl deze in beweging is. *Onopzettelijk contact van kleding met een draaiend werkgereedschap kan ertoe leiden dat de kleding naar binnen wordt getrokken en het werkgereedschap zich in het lichaam van de bediener boort.*
- Maak de ventilatiesleuven van het toestel regelmatig schoon. *De motorventilator trekt stof in de behuizing en een grote opeenhoping van metaalstof kan elektrisch gevaar opleveren.*
- Gebruik het apparaat niet in de buurt van brandbare materialen. *Vonken kunnen deze ontsteken.*
- Gebruik geen gereedschap waarvoor vloeibare koelmiddelen nodig zijn. *Het gebruik van water of andere vloeibare koelmiddelen kan leiden tot elektrische schokken.*

AFDANKEN EN RELEVANT VEILIGHEIDSAADVIES

- Terugslag is de plotselinge reactie van de machine op het vastlopen of blokkeren van een draaiend gereedschap, zoals een slijpschijf, schuurzool, draadborstel, enz. De verstopping of blokkering leidt tot een plotselinge stilstand van het draaiende werkgereedschap. Een ongecontroleerd apparaat zal dus een ruk krijgen in de richting tegengesteld aan de draairichting van het werkgereedschap. Wanneer bijvoorbeeld de slijpschijf vastloopt of vastloopt in het werkstuk, kan de verzonken rand van de slijpschijf geblokkeerd raken, waardoor deze eruit valt of wordt uitgeworpen. De beweging van de slijpschijf (naar of van de bediener af) is dan afhankelijk van de bewegingsrichting van de schijf op het punt van blokkering. Daarnaast kunnen slijpschijven ook breken.
- Terugslag is een gevolg van onjuist of oneigenlijk gebruik van het apparaat. Het kan worden vermeden door de hieronder beschreven voorzorgsmaatregelen te nemen.
- **Het apparaat moet vastgemaakt worden vastgehouden, met het lichaam en de handen in een positie die de terugslag verzacht. Indien een hulphandgreep tot de standaarduitrusting behoort, moet deze altijd worden**

gebruikt om de terugslagkrachten of het terugslagmoment tijdens het starten zo goed mogelijk te beheersen. *De bediener kan de schok- en terugslagsverschijnselen beheersen door de juiste voorzorgsmaatregelen te nemen.*

- **Houd uw handen nooit in de buurt van draaiend gereedschap.** *Het werkgereedschap kan uw hand verwonden door terugslag.*
- **Blijf uit de buurt van de zone waar het apparaat tijdens de terugslag zal bewegen.** *Als gevolg van de terugslag beweegt het apparaat in de tegenovergestelde richting van de beweging van de slijpschijf op het punt van blokkering.*
- **Wees bijzonder voorzichtig bij het bewerken van hoeken, scherpe randen enz. Voorkom dat de gereedschappen worden afgebogen of geblokkeerd.**
- *Een roterend werkgereedschap is gevoeliger voor vastlopen bij het bewerken van hoeken, scherpe randen of als het wordt teruggetrapt. Dit kan leiden tot controleverlies of terugslag.*
- **Gebruik geen houten of getande schijven.**
- *Dit soort gereedschap veroorzaakt vaak terugslag of verlies van controle.*

SPECIALE VEILIGHEIDSINSTRUCTIES VOOR HET SLIJPEN EN SNIJDEN MET EEN SLIJSCHIJF

- **Gebruik alleen een voor de machine ontworpen slijpschijf en een voor de schijf ontworpen afscherming.** Slijpschijven die niet voor een bepaalde machine zijn ontworpen, kunnen niet voldoende worden afgeschermd en zijn onvoldoende veilig.
- **Gebogen slijpschijven moeten zo worden gemonteerd dat hun slijpoppervlak niet buiten de rand van de beschermkap uitsteekt.** Een ondeskundig gemonteerde slijpschijf die buiten de rand van de beschermkap uitsteekt, kan niet voldoende worden beschermd.
- **De afscherming moet stevig op de machine worden bevestigd om de grootst mogelijke veiligheid te garanderen - zo geplaatst dat het blootgestelde deel van de slijpschijf dat naar de bediener is gericht zo klein mogelijk is.** De afscherming beschermt de bediener tegen puin, toevallig contact met de slijpschijf en tegen vonken die kleding kunnen ontsteken.
- **Slijpschijven mogen alleen worden gebruikt voor de werkzaamheden waarvoor zij bestemd zijn.**
- **Slijp bijvoorbeeld nooit met het zijvlak van een doorslijpschijf.** Doorslijpschijven zijn ontworpen om materiaal te verwijderen met de rand van de schijf. Het effect van zijdelingse krachten op deze slijpschijven kan ze breken.
- **Gebruik altijd onbeschadigde oppanflenzen van de juiste grootte en vorm voor de gekozen slijpschijf.** De juiste flenzen ondersteunen de slijpschijf en verminderen zo het gevaar dat de schijf breekt. Flenzen voor doorslijpschijven kunnen verschillen van die voor andere slijpschijven.
- **Gebruik geen versleten slijpschijven van grotere machines.** Slijpschijven voor grotere machines zijn niet ontworpen voor het hogere toerental dat kenmerkend is voor kleinere machines en kunnen daarom breken.

AANVULLENDE SPECIEFIEKE VEILIGHEIDSINSTRUCTIES VOOR HET DOORSLIJDEN VAN SLIJSCHIJVEN

- **Voorkom vastlopen van de snijschijf of te veel druk. Maak geen te diepe sneden.** Overbelasting van de snijschijf verhoogt de belasting en de neiging tot vastlopen of blokkeren en dus de kans op afwerpen of breken.
- **Vermijd het gebied voor en achter de draaiende snijschijf.** Als u de snijschijf in het werkstuk van u af beweegt, kan de machine bij een terugslag terugslaan met de draaiende schijf direct naar u toe.
- **In geval van een vastgelopen maaischijf of een stilstand, de machine uitschakelen en wachten tot de schijf volledig tot stilstand is gekomen. Probeer nooit de nog bewegende schijf uit het snijgebied te trekken, want dat kan terugslag veroorzaken.** De oorzaak van het vastlopen moet worden opgespoord en verwijderd.
- **Start de machine niet opnieuw terwijl deze zich in het materiaal bevindt. De slijpschijf moet zijn volle snelheid bereiken alvorens verder te gaan met snijden.**

Anders kan de slijpschijf aanslaan, van het werkstuk afspringen of terugslag veroorzaken.

- **Platen of grote voorwerpen moeten vóór de bewerking worden ondersteund om het risico van terugslag door een vastzittende schijf te verminderen.** Grote werkstukken kunnen onder hun eigen gewicht doorbuigen. Het werkstuk moet aan beide zijden ondersteund worden, zowel bij de snijlijn als bij de rand.
- **Wees bijzonder voorzichtig bij het snijden van gaten in muren of het werken in andere onzichtbare zones.** Als de snijschijf in het materiaal duikt, kan het gereedschap terugslaan als het op gasleidingen, waterleidingen, elektrische kabels of andere voorwerpen stuit.

SPECIALE VEILIGHEIDSINSTRUCTIES VOOR HET SCHUREN MET SCHUURPAPIER

- Gebruik geen te grote vellen schuurpapier. Volg bij de keuze van het formaat schuurpapier de aanbevelingen van de fabrikant. Schuurpapier dat buiten de schuurplaat uitsteekt kan letsel veroorzaken en kan leiden tot verstopping of scheuren van het papier, of tot terugslag.

SPECIALE VEILIGHEIDSINSTRUCTIES VOOR HET WERKEN MET STAALBORSTELS

- Er moet rekening mee worden gehouden dat er zelfs bij normaal gebruik stukjes draad door de borstel verloren gaan. Overbelast de draden niet door te veel druk uit te oefenen. *In de lucht zwevende stukjes draad kunnen gemakkelijk door dunne kleding en/of huid heen prikken.*
- Als een afscherming wordt aanbevolen, moet worden voorkomen dat de borstel in contact komt met de afscherming. *De diameter van plaat- en potborstels kan toenemen door druk en centrifugale krachten.*
- Draag altijd een veiligheidsbril als u met staalborstels werkt.

AANVULLENDE VEILIGHEIDSINFORMATIE

- Verwijder de batterij uit het toestel vóór alle installatiewerkzaamheden.
- Schuurgereedschap moet voor gebruik worden gecontroleerd. Het schuurgereedschap moet correct gemonteerd zijn en vrij kunnen draaien. Laat als onderdeel van de test de machine minstens één minuut onbelast draaien in een veilige positie. Gebruik geen beschadigd of trillend schuurgereedschap. Schuurgereedschap moet rond van vorm zijn. Beschadigd schuurgereedschap kan breken en letsel veroorzaken.
- Controleer na het plaatsen van het schuurgereedschap en voordat u de schuurmachine start, of het schuurgereedschap goed gemonteerd is, of het vrij ronddraait en of het niet aan de beschermkap blijft haken.
- De spindelvergrendelingsknop kan alleen worden bediend als de slijpspil stilstaat.
- Bij gereedschap dat is ontworpen voor het gebruik van slijpschijven met schroefdraad, moet worden gecontroleerd of de lengte van de slijpschijf overeenkomt met de lengte van de asdraad.
- Het werkstuk moet worden vastgezet. Het werkstuk in een klem of bankschroef klemmen is veiliger dan het in de hand houden.
- Als het eigen gewicht van het voorwerp geen stabiele positie garandeert, moet het worden vastgezet.
- Raak de snij- en slijpschijven niet aan voordat ze zijn afgekoeld.
- Oefen geen zijdelingse druk uit op de slijp- of snijschijf. Werkstukken niet dikker snijden dan de maximale snijdiepte van de snijschijf.
- Bij gebruik van een snefflens moet u ervoor zorgen dat de binnenflens op de spindel is voorzien van een rubberen O-ring en dat deze ring niet beschadigd is. Zorg er ook voor dat de oppervlakken van de buitenflens en de binnenflens schoon zijn.
- Gebruik de snefflens alleen met slijp- en doorslijpschijven. Gebruik alleen onbeschadigde en goed functionerende flenzen.

JUISTE OMGANG MET EN GEBRUIK VAN BATTERIJEN

- Het opladen van de batterij moet onder controle van de gebruiker staan.
- Vermijd het opladen van de batterij bij temperaturen onder 0° C.
- **Laad de batterijen alleen op met de door de fabrikant aanbevolen lader.** *Het gebruik van een lader die ontworpen is*

om een ander type batterij op te laden brengt brandgevaar met zich mee.

- Wanneer de batterij niet in gebruik is, houd deze dan uit de buurt van metalen voorwerpen zoals paperclips, munten, sleutels, spijkers, schroeven of andere kleine metalen voorwerpen die kortsluiting kunnen veroorzaken in de batterijaansluitingen. Kortsluiting kan brandwonden of brand veroorzaken.
- Bij beschadiging en/of verkeerd gebruik van de batterij kunnen gassen vrijkomen. Ventileer de ruimte, raadpleeg een arts in geval van ongemak. De gassen kunnen de luchtwegen beschadigen.
- In extreme omstandigheden kan vloeistof uit de batterij lekken. Vloeistof die uit de batterij lekt, kan irritatie of brandwonden veroorzaken. Ga als volgt te werk als u een lek ontdekt:
 - Veeg de vloeistof voorzichtig af met een doek. Vermijd contact van de vloeistof met de huid of de ogen.
 - als de vloeistof in contact komt met de huid, moet het betreffende lichaamsdeel onmiddellijk worden gewassen met veel schoon water, of de vloeistof neutraliseren met een mild zuur zoals citroensap of azijn.
 - indien de vloeistof in de ogen komt, deze onmiddellijk spoelen met veel schoon water gedurende ten minste 10 minuten en een arts raadplegen.
- Gebruik geen beschadigde of gewijzigde batterijen. Beschadigde of gewijzigde batterijen kunnen zich onvoorspelbaar gedragen, wat kan leiden tot brand, explosie of gevaar voor letsel.
- De batterij mag niet worden blootgesteld aan vocht of water.
- Houd de batterij altijd uit de buurt van een warmtebron. Laat hem niet gedurende langere tijd in een omgeving met hoge temperaturen staan (in direct zonlicht, bij radiatoren of ergens waar de temperatuur hoger is dan 50°C).
- Stel de batterij niet bloot aan vuur of overmatige hitte. Blootstelling aan vuur of temperaturen boven 130°C kunnen een explosie veroorzaken.
- **OPMERKING: Een** temperatuur van 130°C kan worden gespecificeerd als 265°F.
- Alle laad instructies moeten worden opgevolgd en de batterij mag niet worden geladen bij een temperatuur buiten het bereik dat is aangegeven in de tabel met nominale gegevens in de gebruiksaanwijzing. Verkeerd opladen of opladen bij temperaturen buiten het aangegeven bereik kan de batterij beschadigen en het brandgevaar vergroten.

ACCU REPARATIE:

- Beschadigde batterijen mogen niet worden gerepareerd. Reparaties aan de accu zijn alleen toegestaan door de fabrikant of een erkend servicecentrum.
- De gebruikte batterij moet naar een centrum voor de verwijdering van dit soort gevaarlijk afval worden gebracht.
- **VEILIGHEIDSINSTRUCTIES VOOR DE LADER**
- De lader mag niet worden blootgesteld aan vocht of water. Het binnendringen van water in de lader verhoogt het risico op schokken. De lader mag alleen binnenshuis in droge ruimten worden gebruikt.
- Haal de stekker van de lader uit het stopcontact voordat u onderhoud of reiniging uitvoert.
- Gebruik de lader niet op een brandbare ondergrond (bijv. papier, textiel) of in de nabijheid van brandbare stoffen. Door de temperatuurstijging van de lader tijdens het laadproces bestaat er brandgevaar.
- Controleer telkens voor gebruik de toestand van de lader, de kabel en de stekker. Als er schade wordt geconstateerd - de lader niet gebruiken. Probeer de lader niet te demonteren. Laat alle reparaties over aan een erkende serviceplaats. Onjuiste installatie van de lader kan leiden tot gevaar voor elektrische schokken of brand.
- Kinderen en lichamelijke, emotioneel of geestelijk gehandicapte personen, alsmede andere personen wier ervaring of kennis onvoldoende is om de lader met alle veiligheidsmaatregelen te bedienen, mogen de lader niet bedienen zonder toezicht van een verantwoordelijk persoon. Anders bestaat het gevaar dat het apparaat verkeerd wordt gebruikt, met letsel tot gevolg.

- Als de lader niet wordt gebruikt, moet hij van het lichtnet worden losgekoppeld.
- Alle laad instructies moeten worden opgevolgd en de batterij mag niet worden geladen bij een temperatuur buiten het bereik dat is aangegeven in de tabel met nominale gegevens in de gebruiksaanwijzing. Verkeerd opladen of opladen bij temperaturen buiten het aangegeven bereik kan de batterij beschadigen en het brandgevaar vergroten.

CHARGER REPARATIE

- Een defecte lader mag niet worden gerepareerd. Reparaties aan de lader zijn alleen toegestaan door de fabrikant of een erkend servicecentrum.
- De gebruikte lader moet naar een afvalverwerkingscentrum voor dit soort afval worden gebracht.
- **ATTENTIE:** Het apparaat is ontworpen voor gebruik binnenshuis.
- Ondanks het gebruik van een inherent veilig ontwerp, het gebruik van veiligheidsmaatregelen en aanvullende beschermingsmaatregelen, blijft er tijdens het werk altijd een restrisico op letsel bestaan.

Li-Ion batterijen kunnen lekken, in brand vliegen of exploderen als ze worden verhit tot hoge temperaturen of worden kortgesloten. Bewaar ze niet in de auto tijdens warme en zonnige dagen. Open de accu niet. Li-Ion batterijen bevatten elektronische veiligheidsvoorzieningen die bij beschadiging de batterij in brand kunnen steken of kunnen exploderen.



Verklaring van de gebruikte pictogrammen

1. Lees de gebruiksaanwijzing en neem de daarin opgenomen waarschuwingen en veiligheidsvoorschriften in acht.
2. Draag een veiligheidsbril en gehoorbescherming.
3. Werk met een beschermend masker.
4. Houd kinderen uit de buurt van het apparaat.
5. Beschermen tegen regen.
6. Gebruik binnenshuis, beschermd tegen water en vocht.
7. Voorzichtig, scherpe elementen!
8. Draag beschermende handschoenen.
9. Recycling.
10. Tweede beschermingsklasse.
11. Selectieve inzameling.
12. Gooi de cellen niet in het vuur.
13. die een risico vormen voor het aquatisch milieu.
14. Niet warmer laten worden dan 50°C.

CONSTRUCTIE EN TOEPASSING

De haakse slijper is een met de hand vastgehouden elektrisch gereedschap dat wordt aangedreven door een accu. Hij wordt aangedreven door een permanente magneet gelijkstroommotor, waarvan de snelheid wordt overgebracht via een tandwieloverbrenging. Het kan worden gebruikt voor zowel slijpen als snijden. Dit type elektrisch gereedschap wordt veel gebruikt voor het verwijderen van alle soorten bramen van het oppervlak van metalen onderdelen, oppervlaktebehandeling van lassen, snijden door dunwandige buizen en kleine metalen onderdelen, enz. Met de juiste accessoires kan de haakse slijper niet alleen worden gebruikt voor snijden en slijpen, maar ook voor het reinigen van bijvoorbeeld roest, verflagen, enz.

Het toepassingsgebied omvat uitgebreide reparatie- en bouwwerkzaamheden met betrekking tot interieurinrichting, kameraanpassingen, enz.

Het apparaat is alleen bedoeld voor droog gebruik, niet voor polijsten. Gebruik het elektrische gereedschap niet verkeerd.

Misbruik.

- Hanteer geen materialen die asbest bevatten. *Asbest is kankerverwekkend.*
- Niet werken met materialen waarvan de stof ontvlambaar of explosief is. *Bij het werken met het elektrische gereedschap ontstaan vonken die de vrijkomende dampen kunnen ontsteken.*
- Doorslijpschijven mogen niet worden gebruikt voor slijpwerkzaamheden. *Doorslijpschijven werken aan de voorkant en het slijpen met de slijkant van een dergelijke schijf kan de schijf beschadigen en persoonlijk letsel van de bediener tot gevolg hebben.*

BESCHRIJVING VAN DE GRAFISCHE PAGINA'S

De onderstaande nummering verwijst naar de onderdelen van het toestel die op de grafische pagina's van deze handleiding staan afgebeeld.

1. Spindelvergrendelingsknop
2. Vergrendelknop schakelaar
3. Schakel
4. Extra handvat
5. Schild
6. Externe flens
7. Binnenflens
8. Hendel (mesbescherming)
9. Batterij
10. Batterij bevestigingsknop
11. LED's
12. Lader
13. Knop voor batterijstatusindicator
14. Aanduiding van de laadstatus van de batterij (LED's).

* Er kunnen verschillen zijn tussen de tekening en het product.

APPARATUUR EN TOEBEHOREN

Schild - 1 stuk.
Speciale sleutel - 1 stuk.
Extra handvat - 1 stuk.

VOORBEREIDING OP HET WERK

VERWIJDEREN / PLAATSEN VAN DE BATTERIJ

- Druk op de batterijhouderknop (10) en werp de batterij (9) uit (Fig. A).
- Plaats de opgeladen batterij (9) in de handgreephouder totdat de batterijhouderknop (10) hoorbaar vastklikt.

DE BATTERIJ OPLADEN

- Het apparaat wordt geleverd met een gedeeltelijk opgeladen batterij. De batterij moet worden opgeladen bij een omgevingstemperatuur van 4° C - 40° C. Een nieuwe batterij

of een batterij die lange tijd niet is gebruikt, bereikt het volledige vermogen na ongeveer 3 - 5 laad- en ontladcycli.

- Verwijder de batterij (9) uit het apparaat (fig. A).
- Steek de lader in een stopcontact (230 V AC).
- Plaats de accu (9) in de lader (12) (Fig. B). Controleer of de accu goed zit (helemaal ingedrukt).
- Wanneer de lader is aangesloten op een stopcontact (230 V AC), gaat de groene LED (11) op de lader branden om aan te geven dat de spanning is aangesloten.
- Wanneer de accu (9) in de oplader (12) wordt geplaatst, gaat de rode LED (11) op de oplader branden om aan te geven dat de accu wordt opgeladen.
- Tegelijkertijd gaan de groene LED's (14) van de ladingstoestand van de batterij pulserend branden in verschillende patronen (zie onderstaande beschrijving).

Pulserende verlichting van alle LED's - geeft aan dat de batterij leeg is en moet worden opgeladen.

Pulserende verlichting van 2 LED's - duidt op gedeeltelijke ontlading.

Pulserende 1 LED - geeft een hoge acculading aan.

Als de batterij is opgeladen, brandt de LED (11) op de lader groen en branden alle LED's (14) van de batterijstatus continu. Na een bepaalde tijd (ca. 15s) gaan de LED's (14) voor de batterijstatus uit.

De batterij mag niet langer dan 8 uur worden opgeladen. Overschrijding van deze tijd kan de batterijcellen beschadigen. De lader schakelt niet automatisch uit wanneer de batterij volledig is opgeladen. De groene LED op de lader blijft branden. De LED van de batterijstatus gaat na enige tijd uit. Koppel de stroomtoevoer los voordat u de batterij uit de lader haalt. Vermijd opeenvolgende korte ladingen. Laad batterijen niet opnieuw op na kort gebruik. Een aanzienlijke afname van de tijd tussen noodzakelijke oplaadbeurten geeft aan dat de batterij versleten is en vervangen moet worden.

Accu's worden warm tijdens het opladen. Voer de werkzaamheden niet onmiddellijk na het laden uit - wacht tot de accu op kamertemperatuur is. Dit voorkomt schade aan de accu.

AANDUIDING VAN DE BATTERIJSTATUS

De batterij is uitgerust met een aanduiding van de laadtoestand (3 LED's) (14). Om de laadtoestand van de batterij te controleren, drukt u op de knop voor de batterijstatusindicatie (13) (Fig. C). Het oplichten van alle LED's duidt op een hoog laadniveau van de batterij. Het oplichten van 2 diodes duidt op gedeeltelijke ontlading. Het oplichten van slechts 1 diode geeft aan dat de batterij leeg is en moet worden opgeladen.

INSTALLATIE EN AFSTELLING VAN HET SCHILD

De mesbescherming beschermt de bediener tegen puin, toevallig contact met het gereedschap of vonken. Hij moet altijd met extra zorg worden gemonteerd, zodat het afdekkende deel naar de bediener is gericht.

- Het ontwerp van de mesbescherming maakt het mogelijk de bescherming zonder gereedschap in de optimale positie te brengen.
- Draai de hendel (8) op de schijfbescherming (5) los en trek deze terug.
- Draai de schijfbescherming (5) in de gewenste positie.
- Vergrendelen door de hendel (8) te laten zakken.
- Het verwijderen en afstellen van de schijfbescherming gebeurt in omgekeerde volgorde van de installatie ervan.

VERVANGING VAN GEREEDSCHAP

- Tijdens het wisselen van gereedschap moeten werkhand schoenen worden gedragen.
- De spilvergrendelingsknop (1) dient alleen om de spindel van de slijpmachine te vergrendelen bij het monteren of demonteren van

het werkgereedschap. Hij mag niet als remknop worden gebruikt terwijl de schijf draait. Dit kan de slijpmachine beschadigen of de gebruiker verwonden.

SCHIJFBEVESTIGING

- Bij slijp- of doorslijpschijven met een dikte van minder dan 3 mm moet de moer van de buitenflens (6) aan de schijfzijde vlak worden vastgeschroefd (fig. D).
- Druk op de spilvergrendelingsknop (1).
- Steek de speciale sleutel (meegeleverd) in de gaten van de buitenste flens (6) (Fig. E).
- Draai de sleutel - los en verwijder de buitenste flens (6).
- Plaats de schijf zodanig dat deze tegen het oppervlak van de binnenflens (7) wordt gedrukt.
- Schroef de buitenste flens (6) vast en draai deze lichtjes aan met een speciale sleutel.
- De demontage van de schijven gebeurt in de omgekeerde volgorde van de montage. Bij de montage moet de schijf tegen het oppervlak van de binnenflens (7) worden gedrukt en centraal op de onderkant ervan worden geplaatst.

PASSEND WERKGEREEDSCHAP MET DRAADGAT

- Druk op de spilvergrendelingsknop (1).
- Verwijder het eerder gemonteerde werktuig - indien aanwezig.
- Verwijder beide flenzen - binnenflens (7) en buitenflens (6) - vóór de installatie.
- Schroef het schroefdraadgedeelte van het bewerkingsgereedschap op de spindel en draai het iets vast.
- De demontage van werkgereedschap met schroefgaten gebeurt in omgekeerde volgorde van de montage.

MONTAGE VAN HAAKSE SLIJPER IN HAAKSE SLIJPMACHINEHOUDER

Het is toegestaan de haakse slijper te gebruiken in een speciaal statief voor haakse slijpers, mits deze correct is gemonteerd volgens de montage-instructies van de fabrikant van het statief.

BEDIENING / INSTELLINGEN

Controleer de toestand van de slijpschijf voordat u deze gebruikt. Gebruik geen gescheurde, gebarsten of anderszins beschadigde slijpschijven. Een versleten schijf of borstel moet voor gebruik onmiddellijk door een nieuwe worden vervangen. Als u klaar bent met werken, schakel dan altijd de schuurmachine uit en wacht tot het werkgereedschap volledig tot stilstand is gekomen. Pas dan kan de schuurmachine worden opgeborgen. Rem de draaiende slijpschijf niet af door deze tegen het werkstuk te drukken.

- Overbelast de slijpmachine nooit. Het gewicht van het elektrische gereedschap oefent voldoende druk uit om het gereedschap effectief te laten werken. Overbelasting en te hoge druk kunnen het elektrische gereedschap gevaarlijk doen breken.
- Als de schuurmachine tijdens het gebruik valt, moet het werkgereedschap beslist worden geïnspiceerd en, indien nodig, vervangen als het beschadigd of vervormd blijkt te zijn.
- Sla het gereedschap nooit tegen het werkmateriaal.
- Vermijd stuteren en schrappen met de schijf, vooral bij het werken aan hoeken, scherpe randen enz. (dit kan leiden tot verlies van controle en terugslag). (dit kan leiden tot verlies van controle over het elektrische gereedschap en terugslag).
- Gebruik voor cirkelzagen nooit zaagbladen die bedoeld zijn voor het zagen van hout. Het gebruik van dergelijke zaagbladen leidt vaak tot terugslag van het elektrische gereedschap, verlies van controle en kan leiden tot letsel bij de bediener.

AAN/UIT

Houd de schuurmachine tijdens het opstarten en gebruik met beide handen vast. De schuurmachine is voorzien van een veiligheidsschakelaar om onbedoeld starten te voorkomen.

- Druk op de veiligheidsknop (2).
- Druk op de aan/uit-knop (3) (fig. F).
- Als u de druk op de schakelknop (3) loslaat, stopt de molen.
- Wacht na het starten van de slijpmachine tot de slijpschijf de maximale snelheid heeft bereikt alvorens met het werk te

beginnen. De schakelaar mag niet worden bediend terwijl de schuurmachine is in- of uitgeschakeld. De schakelaar van de schuurmachine mag alleen worden bediend wanneer het elektrisch gereedschap van het werkstuk is verwijderd.

KNIPPEN

- Snijden met een haakse slijper kan alleen in een rechte lijn.
- Snijd het materiaal niet terwijl u het in uw hand houdt.
- Grote werkstukken moeten worden ondersteund en er moet voor worden gezorgd dat de steunpunten zich dicht bij de snijlijn en aan het uiteinde van het materiaal bevinden. Stabiel geplaatst materiaal zal niet de neiging hebben te bewegen tijdens het snijden.
- Kleine werkstukken moeten worden opgespannen, bijvoorbeeld in een bankschroef, met klemmen, enz. Het materiaal moet zo worden opgespannen dat het snijpunt zich dicht bij het spanelement bevindt. Dit zorgt voor een grotere snijprecisie.
- Sta niet toe dat de maaischijf wordt getild of vastgeklemd, omdat dit de kwaliteit van de snede vermindert en de maaischijf kan breken.
- Tijdens het snijden mag geen zijdelingse druk op de snijschijf worden uitgeoefend.
- Gebruik de juiste snijschijf afhankelijk van het te snijden materiaal.
- Bij het doorsnijden van materiaal wordt aanbevolen dat de aanvoerrichting in lijn is met de draairichting van de snijschijf.
- De snijdiepte hangt af van de diameter van de schijf (fig. G).
- Er mogen alleen schijven worden gebruikt met een nominale diameter die niet groter is dan de voor het slijpmodel aanbevolen diameter.
- Bij diepe zaagsneden (bijv. profielen, bouwstenen, bakstenen enz.) mogen de klemflenzen niet in contact komen met het werkstuk.
- Snijschijven bereiken tijdens het gebruik zeer hoge temperaturen - raak ze niet aan met onbeschermd lichaamsdelen voordat ze zijn afgekoeld.

SANDING

Slijpwerkzaamheden kunnen worden uitgevoerd met bijvoorbeeld slijpschijven, komschijven, lamellenschijven, schijven met schuurvlies, draadborstels, flexibele schuur schijven, enz. Elk type schijf en werkstuk vereist een geschikte werktechniek en het gebruik van passende persoonlijke beschermingsmiddelen.

- Schijven die bedoeld zijn om te snijden mogen niet worden gebruikt om te schuren.
- Slijpschijven zijn ontworpen om materiaal te verwijderen met de rand van de schijf.
- Slijp niet met het zijvlak van de schijf. De optimale werkhoeck voor dit type schijf is 30° (fig. H).
- Slijpwerkzaamheden mogen alleen worden uitgevoerd met voor het materiaal geschikte slijpschijven.
- Bij het werken met lamellenschijven, schuurvlies schijven en flexibele schijven voor schuurpapier moet worden gelet op de juiste invalshoek (Fig. I).
- Schuur niet met het hele oppervlak van de schijf.
- Dit type schijven wordt gebruikt voor het bewerken van vlakke oppervlakken.
- Draadborstels zijn vooral bedoeld voor het reinigen van profielen en moeilijk bereikbare plaatsen. Zij kunnen worden gebruikt om bijv. roest, verlagen enz. van het materiaaloppervlak te verwijderen. (Fig. K).
- Alleen werkgereedschap waarvan het toegestane toerental hoger is dan of gelijk is aan het maximale toerental van de onbelaste haakse slijper mag worden gebruikt.

BEDIENING EN ONDERHOUD

Verwijder de batterij uit het apparaat voordat u overgaat tot installatie, afstelling, reparatie of bediening.

ONDERHOUD EN OPSLAG

- Het wordt aanbevolen het apparaat onmiddellijk na elk gebruik te reinigen.

- Gebruik geen water of andere vloeistoffen voor het schoonmaken.
- Het toestel moet worden schoongemaakt met een droge doek of met perslucht onder lage druk.
- Gebruik geen schoonmaakmiddelen of oplosmiddelen, omdat deze de plastic onderdelen kunnen beschadigen.
- Maak de ventilatiesleuven in de motorbehuizing regelmatig schoon om oververhitting van het apparaat te voorkomen.
- Als er overmatige vonken op de commutator ontstaan, laat dan de toestand van de koolborstels van de motor controleren door een gekwalificeerd persoon.
- Bewaar het apparaat altijd op een droge plaats buiten het bereik van kinderen.
- Bewaar het apparaat met verwijderde batterij.
- Eventuele gebreken moeten door de erkende servicedienst van de fabrikant worden verholpen.

TECHNISCHE SPECIFICATIES

GEGEVENS RATING

Draadloze haakse slijper	
Parameter	Waarde
Batterijspanning	18 V DC
Nominale snelheid	10 000 min. ⁻¹
Max. schijfdiameter	125 mm
Interne schijfdiameter	22,2 mm
Spindeldraad	M14
Beschermingsklasse	III
Massa	1.65 kg
Jaar van productie	2022
58GE130 staat voor zowel type- als machineaanduiding	

Graphite Energy+ systeem batterijen			
Parameter	Waarde		
Batterij	58G001	58G004	58G086
Batterijspanning	18 V DC	18 V DC	18 V DC
Type batterij	Li-Ion	Li-Ion	Li-Ion
Batterijcapaciteit	2000 mAh	4000 mAh	6000 mAh
Omgevingstemperatuurbereik	4° C - 40° C	4° C - 40° C	4° C - 40° C
Oplaadtijd met lader 58G002	1 h	2 h	3 h
Massa	0,400 kg	0,650 kg	0,95 kg
Jaar van productie	2022	2022	2022

Graphite Energy+ systeem lader		
Parameter	Waarde	Waarde
Type lader	58G002	58G085
Voedingsspanning	230 V AC	230 V AC

Voedingsfrequentie	50 Hz	50 Hz
Laadspanning	22 V DC	22 V DC
Max. laadstroom	2300 mA	3000 mA
Omgevingstemperatuurbereik	4° C - 40° C	4° C - 40° C
Laadtijd batterij 58G001	1 h	45 min.
Laadtijd batterij 58G004	2 h	90 min.
Laadtijd batterij 58G086	3 h	135 min.
Beschermingsklasse	II	II
Massa	0,300 kg	0,710 kg
Jaar van productie	2022	2022

GELUIDS- EN TRILLINGSGEGEVENS

Geluidsdrukniveau	L _{PA} = 85,3 dB (A) K=3dB (A)
Geluidsvermogen	L _{WA} = 96,3 dB (A) K=3dB (A)
Waarde van de trillingsversnelling (hoofdhandgreep)	a _h = 4,019 m/s ² K=1,5 m/s ²
Waarde van de trillingsversnelling (hulpgreep)	a _h = 8,843 m/s ² K=1,5 m/s ²

Informatie over lawaai en trillingen

Het geluidsemissieniveau van de apparatuur wordt beschreven door: het uitgezonden geluidsdrukniveau L_{PA} en het geluidsvermogensniveau L_{WA} (waarbij K de meetonzekerheid is). De door de apparatuur uitgestraalde trillingen worden beschreven door de trillingsversnellingswaarde a_h (waarbij K de meetonzekerheid is). Het in deze instructies vermelde geluidsdrukniveau L_{PA}, het geluidsvermogensniveau L_{WA} en de trillingsversnellingswaarde a_h zijn gemeten overeenkomstig EN 60745-1. Het vermelde trillingsniveau a_h kan worden gebruikt voor het vergelijken van apparatuur en voor een voorlopige beoordeling van de blootstelling aan trillingen.

Het aangegeven trillingsniveau is slechts representatief voor het basisgebruik van het apparaat. Als het apparaat voor andere toepassingen of met ander gereedschap wordt gebruikt, kan het trillingsniveau veranderen. Een hoger trillingsniveau wordt beïnvloed door onvoldoende of te weinig onderhoud aan het apparaat. De bovengenoemde redenen kunnen leiden tot een verhoogde blootstelling aan trillingen gedurende de gehele werkperiode.

Voor een nauwkeurige raming van de blootstelling aan trillingen moet rekening worden gehouden met de perioden waarin het apparaat is uitgeschakeld of waarin het is ingeschakeld maar niet voor het werk wordt gebruikt. Wanneer alle factoren nauwkeurig zijn ingeschat, kan de totale blootstelling aan trillingen veel lager uitvallen.

Om de gebruiker tegen de effecten van trillingen te beschermen, moeten aanvullende veiligheidsmaatregelen worden genomen, zoals cyclisch onderhoud van de machine en de gereedschappen, het waarborgen van een adequate handtemperatuur en een goede werkorganisatie.

MILIEUBESCHERMING



Elektrisch aangedreven producten mogen niet met het huishoudelijk afval worden weggegooid, maar moeten naar de daarvoor bestemde voorzieningen worden gebracht. Neem contact op met uw productdealer of de plaatselijke autoriteiten voor informatie over verwijdering. Afdankte elektrische en elektronische apparatuur bevat milieueertrische en elektronische apparatuur bevat milieueertrische stoffen. Apparatuur die niet wordt gerecycled vormt een potentieel risico voor het milieu en de volksgezondheid.



Oplaadbare batterijen / accu's mogen niet bij het huwvuil worden gegooid, noch in vuur of water. Beschadigde of gebruikte batterijen moeten naar behoren worden gerecycleerd in overeenstemming met de huidige richtlijn inzake de verwijdering van batterijen en accu's.

"Grupa Topex Spółka z ograniczoną odpowiedzialnością" Spółka komandytowa met zetel in Warschau, ul. Pograniczna 2/4 (hierna: "Grupa Topex") deelt mee dat alle auteursrechten op de inhoud van deze handleiding (hierna: "Handleiding"), met inbegrip van onder andere. De tekst, foto's, diagrammen, tekeningen en de samenstelling ervan behoren uitsluitend toe aan Grupa Topex en zijn onderworpen aan de wettelijke bescherming krachtens de wet van 4 februari 1994 betreffende het auteursrecht en de naburige rechten (d.w.z. Staatsblad 2006 nr. 90 Poz. 631, zoals gewijzigd). Het kopiëren, verwerken, publiceren, wijzigen voor commerciële doeleinden van het gehele Handboek en de afzonderlijke elementen ervan, zonder de schriftelijke toestemming van Grupa Topex, is strikt verboden en kan leiden tot civiele en strafrechtelijke aansprakelijkheid.

EG-verklaring van overeenstemming

Fabrikant: Grupa Topex Sp. z o.o. Sp.k., Pograniczna 2/4 02-285 Warszawa

Product: Draadloze haakse slijper

Model: 58GE130

Handelsnaam: GRAPHITE

Serienummer: 00001 + 99999

Deze conformiteitsverklaring wordt afgegeven onder de uitsluitende verantwoordelijkheid van de fabrikant.

Het hierboven beschreven product voldoet aan de volgende documenten:

Machinerichtlijn 2006/42/EG

Richtlijn elektromagnetische compatibiliteit 2014/30/EU

RoHS-richtlijn 2011/65/EU, gewijzigd bij Richtlijn 2015/863/EU

En voldoet aan de eisen van de normen:

EN 60745-1:2009+A11:2010; EN 60745-2-

3:2011+A2:2013+A11:2014+A12:2014+A13:2015;

EN 55014-1:2017; EN 55014-2:2015;

EN IEC 63000:2018

Deze verklaring heeft alleen betrekking op de machine zoals die in de handel is gebracht en niet op onderdelen toegevoegd door de eindgebruiker of door hem/haar achteraf uitgevoerd.

Naam en adres van de in de EU woonachtige persoon die gemachtigd is het technisch dossier op te stellen:

Ondertekend namens:

Grupa Topex Sp. z o.o. Sp.k.

2/4 Pograniczna Straat

02-285 Warschau

Paweł Kowalski

Paweł Kowalski

Kwaliteitsfunctionaris TOPEX GROEP

Warschau, 2022-07-12

FR

MANUEL DE TRADUCTION (UTILISATEUR)

MEULEUSE D'ANGLE SANS FIL

58GE130

REMARQUE : AVANT D'UTILISER L'APPAREIL, VEUILLEZ LIRE ATTENTIVEMENT CE MANUEL ET LE CONSERVER POUR TOUTE RÉFÉRENCE ULTÉRIEURE.

DISPOSITIONS SPÉCIFIQUES DE SÉCURITÉ

DISPOSITIONS SPÉCIALES POUR L'UTILISATION EN TOUTE SÉCURITÉ DES MEULEUSES D'ANGLE

CONSIGNES DE SÉCURITÉ POUR LE PONÇAGE, LE MEULAGE AVEC DU PAPIER DE VERRE, LE TRAVAIL AVEC DES BROSSES MÉTALLIQUES ET LE DÉCOUPAGE AVEC UNE MEULE

- Cette machine peut être utilisée comme une ponceuse normale, une ponceuse à papier de verre, une ponceuse à brosse métallique et comme une machine à couper les meules. Respectez toutes les consignes de sécurité, instructions, descriptions et données fournies avec la machine.

Le non-respect des instructions suivantes peut présenter un risque de choc électrique, d'incendie et/ou de blessure grave.

- Cet appareil ne doit pas être utilisé pour le polissage. L'utilisation de l'appareil à des fins autres que l'activité professionnelle prévue peut entraîner des risques et des blessures.
- N'utilisez pas un accessoire qui n'est pas spécifiquement prévu et recommandé par le fabricant pour l'appareil. *Le fait qu'un accessoire puisse être monté sur un appareil ne garantit pas une utilisation sûre.*
- La vitesse admissible de l'outil de travail utilisé ne doit pas être inférieure à la vitesse maximale indiquée sur l'équipement. *Un outil de travail tournant à une vitesse supérieure à la vitesse autorisée peut se briser et des parties de l'outil peuvent éclater.*
- Le diamètre extérieur et l'épaisseur de l'outil de travail doivent correspondre aux dimensions de l'équipement. Les outils de travail dont les dimensions sont incorrectes ne peuvent pas être suffisamment blindés ou inspectés.
- Les outils de travail avec un insert fileté doivent s'adapter exactement au filetage de la broche. Pour les outils de travail montés sur bride, le diamètre de l'alésage de l'outil de travail doit correspondre au diamètre de la bride. *Les outils de travail qui ne peuvent pas s'adapter exactement à la machine tourneront de manière irrégulière, vibreront très fortement et peuvent entraîner une perte de contrôle de la machine.*
- Il ne faut en aucun cas utiliser des outils de travail endommagés. Inspectez l'outillage avant chaque utilisation, par exemple les meules pour vérifier l'absence d'écaillage et de fissures, les patins de ponçage pour vérifier l'absence de fissures, d'abrasion ou de forte usure, les brosses métalliques pour vérifier l'absence de fils lâches ou cassés. Si une machine ou un outil de travail est tombé, vérifiez qu'il n'est pas endommagé ou utilisez un autre outil non endommagé. Si l'outil a été vérifié et réparé, la machine doit être mise en marche à sa vitesse maximale pendant une minute, en veillant à ce que l'opérateur et les personnes présentes à proximité soient hors de la zone de l'outil en rotation. *Les outils endommagés se brisent généralement pendant ce temps d'essai.*
- Le port d'un équipement de protection individuelle est obligatoire. Selon le type de travail, porter un masque de protection couvrant l'ensemble du visage, une protection oculaire ou des lunettes de sécurité. Si nécessaire, utilisez un masque anti-poussière, une protection auditive, des gants de protection ou un tablier spécial pour vous protéger des petites particules de matériaux abrasés et usinés. *Protégez vos yeux des corps étrangers en suspension dans l'air générés pendant le travail. Un masque anti-poussière et une protection respiratoire doivent filtrer la poussière générée pendant le travail. L'exposition au bruit sur une période prolongée, peut entraîner une perte d'audition.*
- Il faut veiller à ce que les personnes présentes se tiennent à une distance sûre de la zone de couverture de l'appareil. Toute personne se trouvant à proximité de l'appareil en fonctionnement doit utiliser des équipements de protection individuelle. *Les éclats de pièces de travail ou les outils de travail cassés peuvent éclater et causer des blessures même en dehors de la zone de portée immédiate.*
- Lorsque vous effectuez des travaux où l'outil pourrait rencontrer des fils électriques dissimulés, tenez l'outil uniquement par les surfaces isolées de la poignée. *Le contact avec le fil électrique peut entraîner la transmission d'une tension aux parties métalliques de l'outil, ce qui peut provoquer un choc électrique.*
- Ne posez jamais l'appareil avant l'arrêt complet de l'outil de travail. *Un outil en rotation peut entrer en contact avec la surface sur laquelle il est posé, vous pourriez alors perdre le contrôle de l'appareil.*
- Ne portez pas la machine lorsqu'elle est en mouvement. *Le contact accidentel d'un vêtement avec un outil de travail en rotation peut entraîner son enroulement et le perçage du corps de l'opérateur par l'outil de travail.*
- Nettoyez régulièrement les fentes de ventilation de l'appareil. *Le ventillage du moteur attire la poussière dans le boîtier et une grande accumulation de poussière métallique peut provoquer un risque électrique.*
- N'utilisez pas l'appareil à proximité de matériaux inflammables. *Des étincelles pourraient les enflammer.*

- N'utilisez pas d'outils nécessitant des liquides de refroidissement. *L'utilisation d'eau ou d'autres liquides de refroidissement peut entraîner un choc électrique.*

JETER ET CONSEILS DE SÉCURITÉ PERTINENTS

- Le kickback est la réaction soudaine de la machine au blocage ou à l'obstruction d'un outil en rotation, tel qu'une meule, un patin de ponçage, une brosse métallique, etc. L'accrochage ou le blocage entraîne un arrêt brutal de l'outil de travail en rotation. L'accrochage ou le blocage entraîne un arrêt brutal de l'outil de travail en rotation. Un appareil non contrôlé sera ainsi secoué dans le sens opposé au sens de rotation de l'outil de travail. Lorsque, par exemple, la meule se bloque ou se coince dans la pièce, le bord immergé de la meule peut se bloquer et provoquer sa chute ou son éjection. Le mouvement de la meule (vers ou à l'écart de l'opérateur) dépend alors de la direction du mouvement de la meule au point de blocage. En outre, les meules peuvent également se briser.
- Le recul est une conséquence d'une utilisation inadéquate ou incorrecte de l'appareil. Il peut être évité en prenant les précautions appropriées décrites ci-dessous.
- **L'appareil doit être tenu fermement, avec le corps et les mains dans une position permettant d'amortir le recul. Si une poignée auxiliaire fait partie de l'équipement standard, elle doit toujours être utilisée afin d'avoir le plus grand contrôle possible sur les forces de recul ou le moment de recul lors du démarrage. L'opérateur peut contrôler les phénomènes de secousses et de recul en prenant les précautions appropriées.**
- **Ne tenez jamais les mains près des outils de travail rotatifs. L'outil de travail peut vous blesser la main en raison du recul.**
- **Se tenir à l'écart de la zone de portée où le dispositif se déplacera lors du recul. En raison du recul, le dispositif se déplace dans la direction opposée au mouvement de la meule au point de blocage.**
- **Soyez particulièrement prudent lors de l'usinage de coins, d'arêtes vives, etc. Évitez que les outils de travail ne soient déviés ou bloqués.**
- *Un outil de travail rotatif est plus susceptible de se bloquer lors de l'usinage d'angles, d'arêtes vives ou s'il est repoussé. Cela peut devenir une cause de perte de contrôle ou de rebond.*
- **N'utilisez pas de disques en bois ou dentés.**
- *Les outils de travail de ce type provoquent souvent un recul ou une perte de contrôle.*

CONSIGNES PARTICULIÈRES DE SÉCURITÉ POUR LE ME ME ME ET LA COUPE AVEC UNE ME ME ME ME ME ME ME

- **Utilisez uniquement une meule conçue pour la machine et un protecteur conçu pour la meule. Les meules qui ne sont pas des outils pour une machine particulière ne peuvent pas être suffisamment protégées et ne sont pas suffisamment sûres.**
- **Les disques à meuler courbés doivent être montés de manière à ce que leur surface de meulage ne dépasse pas le bord du couvercle de protection. Une meule mal montée qui dépasse le bord du capot de protection ne peut pas être suffisamment protégée.**
- **Le protecteur doit être solidement fixé à la machine pour garantir le plus haut degré de sécurité possible - positionné de manière à ce que la partie de la meule exposée et faisant face à l'opérateur soit la plus petite possible. Le protecteur protège l'opérateur des débris, des contacts accidentels avec la meule, ainsi que des étincelles qui pourraient enflammer les vêtements.**
- **Les meules ne doivent être utilisées que pour les travaux auxquels elles sont destinées.**
- **Par exemple, ne jamais meuler avec la surface latérale d'un disque à tronçonner. Les meules de tronçonnage sont conçues pour enlever du matériau avec le bord du disque. L'effet des forces latérales sur ces meules peut les briser.**
- **Utilisez toujours des brides de serrage intactes dont la taille et la forme sont adaptées à la meule choisie. Les brides correctes soutiennent la meule et réduisent ainsi le risque de**

rupture de la meule. Les brides des meules de tronçonnage peuvent être différentes de celles des autres meules.

- **N'utilisez pas de meules usées provenant de machines plus grandes. Les meules des machines plus grandes ne sont pas conçues pour le régime plus élevé qui caractérise les machines plus petites et peuvent donc se casser.**

INSTRUCTIONS SPÉCIFIQUES SUPPLÉMENTAIRES DE SÉCURITÉ POUR LA DÉCOUPE DE LA ME ME ME ME ME ME ME

- **Évitez de coincer le disque de coupe ou d'exercer une pression trop forte. Ne faites pas de coupes trop profondes. Une surcharge du disque de coupe augmente sa charge et sa tendance à se coincer ou à se bloquer et donc la possibilité de se défaire ou de se casser.**
- **Évitez la zone située devant et derrière le disque de coupe en rotation. Si vous éloignez le disque de coupe de la pièce à travailler, la machine risque de reculer avec le disque rotatif directement vers vous en cas de rebond.**
- **En cas de disque de coupe bloqué ou d'arrêt, éteignez la machine et attendez l'arrêt complet du disque. N'essayez jamais de tirer le disque encore en mouvement hors de la zone de coupe, car cela pourrait provoquer un recul. La cause du blocage doit être détectée et éliminée.**
- **Ne redémarrez pas la machine lorsqu'elle est dans le matériau. La meule doit atteindre sa vitesse maximale avant de continuer à couper.** Sinon, la meule risque d'accrocher, de sauter de la pièce ou de provoquer un recul.
- **Les plaques ou les grands objets doivent être soutenus avant l'usinage pour réduire le risque de rebond causé par un disque bloqué. Les pièces de grande taille peuvent plier sous leur propre poids. La pièce doit être soutenue des deux côtés, à la fois près de la ligne de coupe et sur le bord.**
- **Faites particulièrement attention lorsque vous découpez des trous dans des murs ou que vous travaillez dans d'autres zones invisibles. Le disque de coupe plongeant dans le matériau peut faire reculer l'outil s'il rencontre des tuyaux de gaz, des conduites d'eau, des câbles électriques ou d'autres objets.**

CONSIGNES DE SÉCURITÉ PARTICULIÈRES POUR LE P.P.-P.L.

- N'utilisez pas de feuilles de papier de verre surdimensionnées. Lors du choix de la taille du papier abrasif, suivez les recommandations du fabricant. *Le papier de verre qui dépasse du plateau de ponçage peut causer des blessures et peut entraîner un blocage ou une déchirure du papier, ou un recul.*

CONSIGNES PARTICULIÈRES DE SÉCURITÉ POUR LE TRAVAIL AVEC LES BROSSES MÉTALLIQUES

- Il faut tenir compte du fait que même en cas d'utilisation normale, il y a une perte de morceaux de fil à travers la brosse. Ne surchargez pas les fils en appliquant une pression trop forte. *Les morceaux de fil en suspension dans l'air peuvent facilement percer les vêtements fins et/ou la peau.*
- Si une protection est recommandée, empêchez la brosse d'entrer en contact avec la protection. *Le diamètre des brosses à plaques et à pots peut augmenter sous l'effet de la pression et des forces centrifuges.*
- Portez toujours des lunettes de sécurité lorsque vous travaillez avec des brosses métalliques.
- Retirez la batterie de l'appareil avant tout travail d'installation.
- Les outils de ponçage doivent être contrôlés avant d'être utilisés. L'outil de ponçage doit être monté correctement et doit tourner librement. Dans le cadre du contrôle, faites fonctionner la machine sans charge pendant au moins une minute dans une position sûre. N'utilisez pas d'outils de ponçage endommagés ou vibrants. Les outils de ponçage doivent être de forme ronde. Les outils de ponçage endommagés peuvent se briser et provoquer des blessures.
- Après avoir monté l'outil de ponçage et avant de démarrer la ponceuse, vérifiez que l'outil de ponçage est bien monté, qu'il tourne librement et qu'il ne s'accroche pas à la protection.
- Le bouton de verrouillage de la broche ne peut être actionné que lorsque la broche de la meule est immobile.
- Sur les outils conçus pour recevoir des meules taraudées, vérifiez que la longueur du filetage de la meule est adaptée à la longueur du filetage de la broche.

- La pièce à travailler doit être fixée. Il est plus sûr de serrer la pièce dans un dispositif de serrage ou un étau que de la tenir à la main.
- Si le poids propre de l'objet ne garantit pas une position stable, il faut le fixer.
- Ne touchez pas les disques de coupe et de meulage avant qu'ils n'aient refroidi.
- N'exercez pas de pression latérale sur le disque de meulage ou de coupe. Ne coupez pas de pièces plus épaisses que la profondeur de coupe maximale du disque de coupe.
- En cas d'utilisation d'une bride à action rapide, assurez-vous que la bride intérieure fixée à la broche est équipée d'un joint torique en caoutchouc et que celui-ci n'est pas endommagé. Veillez également à ce que les surfaces de la bride extérieure et de la bride intérieure soient propres.
- Utilisez la bride à action rapide uniquement avec des disques abrasifs et des disques de coupe. N'utilisez que des brides non endommagées et en bon état de fonctionnement.
- Le processus de charge de la batterie doit être sous le contrôle de l'utilisateur.
- Évitez de charger la batterie à des températures inférieures à 0° C.
- **Ne chargez les batteries qu'avec le chargeur recommandé par le fabricant.** L'utilisation d'un chargeur conçu pour charger un autre type de batterie présente un risque d'incendie.
- **Lorsque la batterie n'est pas utilisée, tenez-la à l'écart d'objets métalliques tels que trombones, pièces de monnaie, clés, clous, vis ou autres petits objets métalliques susceptibles de court-circuiter les bornes de la batterie.** Le court-circuit des bornes de la batterie peut provoquer des brûlures ou un incendie.
- **En cas d'endommagement et/ou de mauvaise utilisation de la batterie, des gaz peuvent être libérés. Aérez la pièce, consultez un médecin en cas de malaise. Les gaz peuvent endommager les voies respiratoires.**
- **Une fuite de liquide de la batterie peut se produire dans des conditions extrêmes. Le liquide qui fuit de la batterie peut provoquer des irritations ou des brûlures. Si une fuite est détectée, procédez comme suit :**
 - *Essuyez soigneusement le liquide avec un morceau de tissu. Évitez tout contact du liquide avec la peau ou les yeux.*
 - *si le liquide entre en contact avec la peau, il faut laver immédiatement et abondamment la partie du corps concernée à l'eau claire, ou neutraliser le liquide avec un acide doux comme le jus de citron ou le vinaigre.*
 - *si le liquide pénètre dans les yeux, les rincer immédiatement et abondamment à l'eau claire pendant au moins 10 minutes et consulter un médecin.*
- **N'utilisez pas une batterie endommagée ou modifiée.** Les batteries endommagées ou modifiées peuvent se comporter de manière imprévisible et entraîner un incendie, une explosion ou un risque de blessure.
- La batterie ne doit pas être exposée à l'humidité ou à l'eau.
- Conservez toujours la batterie à l'écart d'une source de chaleur. Ne la laissez pas dans un environnement à haute température pendant de longues périodes (en plein soleil, à proximité de radiateurs ou dans tout endroit où la température dépasse 50°C).
- N'exposez pas la batterie au feu ou à une chaleur excessive. L'exposition au feu ou à des températures supérieures à 130°C peut provoquer une explosion.
- NOTE : Une température de 130°C peut être spécifiée comme 265°F.
- Toutes les instructions de charge doivent être suivies, et la batterie ne doit pas être chargée à une température en dehors de la plage spécifiée dans le tableau des données nominales du mode d'emploi. Une charge incorrecte ou à des températures hors de la plage spécifiée peut endommager la batterie et augmenter le risque d'incendie.
- **Les batteries endommagées ne doivent pas être réparées.** Les réparations de la batterie ne sont autorisées que par le fabricant ou un centre de service agréé.
- **La batterie usagée doit être apportée à un centre d'élimination de ce type de déchets dangereux.**
- **Le chargeur ne doit pas être exposé à l'humidité ou à l'eau.** La pénétration d'eau dans le chargeur augmente le risque de choc. Le chargeur ne doit être utilisé qu'à l'intérieur, dans des pièces sèches.
- Débranchez le chargeur du secteur avant d'effectuer toute opération d'entretien ou de nettoyage.
- **N'utilisez pas le chargeur placé sur une surface inflammable (par exemple, papier, textiles) ou à proximité de substances inflammables.** En raison de l'augmentation de la température du chargeur pendant le processus de charge, il existe un risque d'incendie.
- **Vérifiez l'état du chargeur, du câble et de la prise avant chaque utilisation. Si vous constatez des dommages, n'utilisez pas le chargeur. N'essayez pas de démonter le chargeur. Confiez toute réparation à un atelier de service agréé. Une installation incorrecte du chargeur peut entraîner un risque de choc électrique ou d'incendie.**
- Les enfants et les personnes souffrant d'un handicap physique, émotionnel ou mental, ainsi que les autres personnes dont l'expérience ou les connaissances sont insuffisantes pour faire fonctionner le chargeur avec toutes les précautions de sécurité, ne doivent pas utiliser le chargeur sans la supervision d'une personne responsable. Dans le cas contraire, il existe un risque de mauvaise manipulation de l'appareil pouvant entraîner des blessures.
- Lorsque le chargeur n'est pas utilisé, il doit être débranché du secteur.
- **Toutes les instructions de charge doivent être suivies, et la batterie ne doit pas être chargée à une température en dehors de la plage spécifiée dans le tableau des données nominales du mode d'emploi. Une charge incorrecte ou à des températures hors de la plage spécifiée peut endommager la batterie et augmenter le risque d'incendie.**

RÉPARATION DU CHARGEUR

- **Un chargeur défectueux ne doit pas être réparé.** Les réparations du chargeur ne sont autorisées que par le fabricant ou un centre de service agréé.
- **Le chargeur usagé doit être déposé dans un centre d'élimination de ce type de déchets.**
- **ATTENTION : L'appareil est conçu pour un fonctionnement en intérieur.**
- **Malgré l'utilisation d'une conception intrinsèquement sûre, le recours à des mesures de sécurité et des mesures de protection supplémentaires, il existe toujours un risque résiduel de blessure pendant le travail.**

RÉPARATION DE LA BATTERIE :

Les batteries Li-Ion peuvent fuir, prendre feu ou exploser si elles sont chauffées à des températures élevées ou court-circuitées. Ne les rangez pas dans la voiture pendant les journées chaudes et ensoleillées. N'ouvrez pas le bloc de batteries. Les batteries Li-Ion contiennent des dispositifs de sécurité électroniques qui, s'ils sont endommagés, peuvent provoquer un incendie ou une explosion de la batterie.



Explication des pictogrammes utilisés

1. Lisez le mode d'emploi et respectez les avertissements et les conditions de sécurité qu'il contient.
2. Portez des lunettes de sécurité et des protections auditives.
3. Travaillez avec un masque de protection.
4. Tenez les enfants éloignés de l'appareil.
5. Protéger de la pluie.
6. Utilisation en intérieur, à l'abri de l'eau et de l'humidité.
7. Attention, éléments coupants !
8. Portez des gants de protection.
9. Recyclage.
10. Deuxième classe de protection.
11. Collecte sélective.
12. Ne jetez pas les cellules dans le feu.
13. Présenter un risque pour l'environnement aquatique.
14. Ne laissez pas la chaleur dépasser 50°C.

CONSTRUCTION ET APPLICATION

La meuleuse d'angle est un outil électrique portatif alimenté par un bloc-piles. Elle est entraînée par un moteur à collecteur à courant continu à aimant permanent, dont la vitesse est transmise par un renvoi d'angle. Elle peut être utilisée à la fois pour le meulage et la coupe. Ce type d'outil électrique est largement utilisé pour éliminer tous les types de bavures de la surface des pièces métalliques, le traitement de surface des soudures, la découpe de tuyaux à paroi mince et de petites pièces métalliques, etc. Avec les accessoires appropriés, la meuleuse d'angle peut être utilisée non seulement pour couper et meuler, mais aussi pour nettoyer, par exemple, la rouille, les couches de peinture, etc.

Ses domaines d'utilisation comprennent de vastes travaux de réparation et de construction liés à l'aménagement intérieur, à l'adaptation des locaux, etc.

L'appareil est conçu pour une utilisation à sec uniquement, pas pour le polissage. Ne faites pas un mauvais usage de l'outil électrique.

Mauvaise utilisation.

- Ne pas manipuler de matériaux contenant de l'amiante. *L'amiante est cancérigène.*
- Ne pas travailler avec des matériaux dont les poussières sont inflammables ou explosives. *En travaillant avec l'outil électrique, des étincelles sont générées et peuvent enflammer les vapeurs émises.*
- Les meules à tronçonner ne doivent pas être utilisées pour des travaux de meulage. *Les meules à tronçonner fonctionnent sur la face et le meulage avec la face latérale d'une telle meule peut endommager la meule et entraîner des blessures corporelles pour l'opérateur.*

DESCRIPTION DES PAGES GRAPHIQUES

La numérotation ci-dessous fait référence aux composants de l'appareil présentés sur les pages graphiques de ce manuel.

1. Bouton de verrouillage de la broche
2. Bouton de verrouillage du commutateur
3. Interrupteur
4. Poignée supplémentaire
5. Bouclier
6. Bride externe
7. Bride intérieure
8. Levier (protection de la lame)
9. Batterie
10. Bouton de fixation de la batterie
11. LEDs
12. Chargeur
13. Bouton d'indication de l'état de charge de la batterie
14. Indication de l'état de charge de la batterie (LED).

* Il peut y avoir des différences entre le dessin et le produit.

ÉQUIPEMENTS ET ACCESSOIRES

- Bouclier - 1 pc.
- Clé spéciale - 1 pc.
- Poignée supplémentaire - 1 pc.

PRÉPARATION AU TRAVAIL

EN EN RETIANT / EN INS INSANT LA BATTERIE

- Appuyez sur le bouton de maintien de la batterie (10) et éjectez le pack de batteries (9) (Fig. A).
- Insérez la batterie chargée (9) dans le support de la poignée jusqu'à ce que le bouton de maintien de la batterie (10) s'enclenche de manière audible.

CHARGER LA BATTERIE

L'appareil est fourni avec une batterie partiellement chargée. La batterie doit être chargée dans des conditions où la température ambiante est comprise entre 4°C et 40°C. Une nouvelle batterie ou une batterie qui n'a pas été utilisée pendant une longue période atteindra sa pleine capacité après environ 3 à 5 cycles de charge et de décharge.

- Retirez la pile (9) de l'appareil (Fig. A).
- Branchez le chargeur sur une prise de courant (230 V CA).
- Insérez le bloc de batteries (9) dans le chargeur (12) (Fig. B). Vérifiez que le bloc de batteries est bien en place (poussé à fond).
- Lorsque le chargeur est branché sur une prise de courant (230 V CA), la DEL verte (11) du chargeur s'allume pour indiquer que la tension est branchée.
- Lorsque le bloc-piles (9) est placé dans le chargeur (12), le voyant rouge (14) du chargeur s'allume pour indiquer que la pile est en cours de charge.

- Dans le même temps, les LED vertes (14) de l'état de charge de la batterie s'allument de manière pulsée selon différents schémas (voir description ci-dessous).

Allumage pulsé de toutes les DEL - indique que la batterie est épuisée et qu'il faut la recharger.

Allumage pulsé de 2 LEDs - indique une décharge partielle.

1 LED pulsée - indique une charge élevée de la batterie.

Lorsque la batterie est chargée, la LED (11) du chargeur s'allume en vert et toutes les LED d'état de charge de la batterie (14) s'allument en continu. Après un certain temps (environ 15s), les LED d'état de charge de la batterie (14) s'éteignent.

La batterie ne doit pas être chargée pendant plus de 8 heures. Si vous dépassez cette durée, vous risquez d'endommager les éléments de la batterie. Le chargeur ne s'éteint pas automatiquement lorsque la batterie est complètement chargée. Le voyant vert du chargeur reste allumé. Le voyant d'état de charge de la batterie s'éteint après un certain temps. Débranchez l'alimentation électrique avant de retirer la batterie de la prise du chargeur. Évitez les charges courtes consécutives. Ne rechargez pas les batteries après une courte utilisation. Une diminution significative du temps entre les recharges nécessaires indique que la batterie est usée et doit être remplacée.

Les batteries deviennent chaudes pendant le processus de charge. N'entrez pas de travaux immédiatement après la charge - attendez que la batterie ait atteint la température ambiante. Vous éviterez ainsi d'endommager la batterie.

INDICATION DE L'ÉTAT DE CHARGE DE LA BATTERIE

La batterie est équipée d'un indicateur d'état de charge de la batterie (3 LED) (14). Pour vérifier l'état de charge de la batterie, appuyez sur le bouton indicateur d'état de charge de la batterie (13) (Fig. C). L'allumage de toutes les diodes indique un niveau élevé de charge de la batterie. L'allumage de 2 diodes indique une décharge partielle. L'allumage d'une seule diode indique que la batterie est épuisée et doit être rechargée.

Le protège-lame protège l'opérateur contre les débris, les contacts accidentels avec l'outil de travail ou les étincelles. Il doit toujours être monté en veillant à ce que sa partie supérieure soit orientée vers l'opérateur.

- La conception de la fixation de la protection de la lame permet un réglage sans outil de la protection dans la position optimale.
- Desserrez et tirez vers l'arrière le levier (8) de la protection du disque (5).
- Faites pivoter la protection du disque (5) jusqu'à la position souhaitée.
- Verrouillez en abaissant le levier (8).
- Le démontage et le réglage de la protection du disque s'effectuent dans l'ordre inverse de son installation.

REPLACEMENT DES OUTILS

- Des gants de travail doivent être portés pendant les opérations de changement d'outil.
- Le bouton de verrouillage de la broche (1) doit uniquement être utilisé pour verrouiller la broche de la meuleuse lors du montage ou du démontage de l'outil de travail. Il ne doit pas être utilisé comme un bouton de freinage pendant que le disque tourne. Cela pourrait endommager la meuleuse ou blesser l'utilisateur.

MONTAGE DE DISQUE

- Dans le cas de disques de meulage ou de coupe d'une épaisseur inférieure à 3 mm, l'écrou de la bride extérieure (6) doit être vissé à plat du côté du disque (fig. D).
- Appuyez sur le bouton de verrouillage de la broche (1).
- Insérez la clé spéciale (fournie) dans les trous de la bride extérieure (6) (Fig. E).

- Tourner la clé - desserrer et retirer la bride extérieure (6).
- Placez le disque de manière à ce qu'il soit appuyé contre la surface de la bride intérieure (7).
- Vissez la bride extérieure (6) et serrez légèrement à l'aide d'une clé spéciale.
- Le démontage des disques s'effectue dans l'ordre inverse du montage. Lors du montage, le disque doit être pressé contre la surface de la bride intérieure (7) et placé au centre de sa face inférieure.

OUTILS DE TRAVAIL ADAPTÉS AVEC UN TROU FILETÉ

- Appuyez sur le bouton de verrouillage de la broche (1).
- Retirez l'outil précédemment monté - s'il y en a un.
- Retirez les deux brides - bride intérieure (7) et bride extérieure (6) - avant l'installation.
- Vissez la partie filetée de l'outil de travail sur la broche et serrez légèrement.
- Le démontage des outils de travail pour trous taraudés s'effectue dans l'ordre inverse du montage.

MONTAGE DE LA MEULEUSE D'ANGLE DANS LE SUPPORT DE LA MEULEUSE D'ANGLE

Il est permis d'utiliser la meuleuse d'angle dans un trépied dédié aux meuleuses d'angle, à condition qu'il soit monté correctement, conformément aux instructions de montage du fabricant du trépied.

FONCTIONNEMENT / PARAMÈTRES

Vérifiez l'état de la meule avant de l'utiliser. N'utilisez pas de meules ébréchées, fissurées ou autrement endommagées. Une meule ou une brosse usée doit être remplacée immédiatement par une nouvelle avant d'être utilisée. Lorsque vous avez fini de travailler, éteignez toujours la ponceuse et attendez l'arrêt complet de l'outil de travail. Ce n'est qu'alors que la ponceuse peut être rangée. Ne freinez pas la meule en rotation en la pressant contre la pièce à usiner.

- Ne surchargez jamais la meuleuse. Le poids de l'outil électrique exerce une pression suffisante pour faire fonctionner l'outil efficacement. Une surcharge et une pression excessive peuvent entraîner une rupture dangereuse de l'outil électrique.
- Si la ponceuse tombe en cours de fonctionnement, il est indispensable d'inspecter et, le cas échéant, de remplacer l'outil de travail s'il s'avère être endommagé ou déformé.
- Ne frappez jamais l'outil de travail contre le matériau à travailler.
- Évitez de rebondir et de racler avec le disque, surtout lorsque vous travaillez sur des coins, des arêtes vives, etc. (cela peut entraîner une perte de contrôle de l'outil électrique et un effet de rebond).
- N'utilisez jamais de lames de scie conçues pour couper du bois avec des scies circulaires. L'utilisation de telles lames de scie entraîne souvent un phénomène de recul de l'outil électrique, une perte de contrôle et peut entraîner des blessures pour l'opérateur.

ON/OFF

Tenez la ponceuse à deux mains pendant le démarrage et le fonctionnement. La ponceuse est équipée d'un interrupteur de sécurité pour éviter tout démarrage accidentel.

- Appuyez sur le bouton de sécurité (2).
- Appuyez sur le bouton marche/arrêt (3) (Fig. F).
- En relâchant la pression sur le bouton interrupteur (3), on arrête le broyeur.
- Après avoir mis la ponceuse en marche, attendez que la meule ait atteint sa vitesse maximale avant de commencer à travailler. L'interrupteur ne doit pas être actionné lorsque la ponceuse est allumée ou éteinte. L'interrupteur de la ponceuse ne doit être actionné que lorsque l'outil électrique est éloigné de la pièce à travailler.

COUPER

- La coupe avec une meuleuse d'angle ne peut se faire qu'en ligne droite.

- Ne coupez pas le matériau en le tenant dans votre main.
- Les pièces de grande taille doivent être soutenues et il faut veiller à ce que les points d'appui soient proches de la ligne de coupe et à l'extrémité du matériau. Un matériau placé de manière stable n'aura pas tendance à se déplacer pendant la découpe.
- Les petites pièces doivent être serrées, par exemple dans un étau, à l'aide de pinces, etc. Le matériau doit être serré de manière à ce que le point de coupe soit proche de l'élément de serrage. Cela permet d'obtenir une plus grande précision de coupe.
- N'autorisez pas les vibrations ou le bourrage du disque de coupe, car cela nuit à la qualité de la coupe et peut entraîner la rupture du disque de coupe.
- Aucune pression latérale ne doit être exercée sur le disque de coupe pendant la coupe.
- Utilisez le disque de coupe approprié en fonction du matériau à découper.
- Lors de la découpe du matériau, il est recommandé d'aligner le sens de l'alimentation sur le sens de rotation du disque de coupe.
- La profondeur de coupe dépend du diamètre du disque (**Fig. G**).
- Seuls les disques dont le diamètre nominal n'est pas supérieur à celui recommandé pour le modèle de meuleuse doivent être utilisés.
- Lors de coupes profondes (par exemple, profils, blocs de construction, briques, etc.), ne laissez pas les brides de serrage entrer en contact avec la pièce.
- Les disques de coupe atteignent des températures très élevées pendant leur fonctionnement - ne les touchez pas avec des parties du corps non protégées avant qu'ils n'aient refroidi.

SANDING

Les travaux de meulage peuvent être effectués à l'aide, par exemple, de disques à meuler, de meules boisseaux, de disques à lamelles, de disques à voile abrasif, de brosses métalliques, de disques flexibles pour papier de verre, etc. Chaque type de disque et de pièce nécessite une technique de travail adaptée et l'utilisation d'équipements de protection individuelle appropriés.

- Les disques conçus pour la coupe ne doivent pas être utilisés pour le ponçage.
- Les disques de meulage sont conçus pour enlever de la matière avec le bord du disque.
- Ne pas meuler avec la surface latérale du disque. L'angle de travail optimal pour ce type de disque est de 30° (fig H).
- Les travaux de meulage ne doivent être effectués qu'avec des disques de meulage adaptés au matériau.
- Lors du travail avec des disques à lamelles, des disques en toison abrasive et des disques flexibles pour papier de verre, il faut veiller à ce que l'angle d'attaque soit correct (Fig. I).
- Ne poncez pas la totalité de la surface du disque.
- Ces types de disques sont utilisés pour l'usinage de surfaces planes.
- Les brosses métalliques sont principalement destinées au nettoyage des profils et des zones difficiles d'accès. Elles peuvent être utilisées pour enlever, par exemple, la rouille, les couches de peinture, etc. de la surface du matériau. (Fig. K).
- Il ne faut utiliser que des outils de travail dont la vitesse admissible est supérieure ou égale à la vitesse maximale de la meuleuse d'angle à vide.

FONCTIONNEMENT ET ENTRETIEN

Retirez la batterie de l'appareil avant de procéder à toute installation, tout réglage, toute réparation ou toute opération.

ENTRETIEN ET STOCKAGE

- Il est recommandé de nettoyer l'appareil immédiatement après chaque utilisation.
- N'utilisez pas d'eau ou d'autres liquides pour le nettoyage.
- L'appareil doit être nettoyé avec un chiffon sec ou soufflé avec de l'air comprimé à basse pression.
- N'utilisez pas de produits de nettoyage ou de solvants, car ils pourraient endommager les pièces en plastique.

- Nettoyez régulièrement les fentes d'aération du boîtier du moteur pour éviter que l'appareil ne surchauffe.
- Si des étincelles excessives se produisent sur le collecteur, faites contrôler l'état des balais de charbon du moteur par une personne qualifiée.
- Conservez toujours l'appareil dans un endroit sec, hors de portée des enfants.
- Rangez l'appareil avec la batterie retirée.
- Tout défaut doit être rectifié par le service après-vente agréé du fabricant.

SPÉCIFICATIONS TECHNIQUES

DONNÉES D'ÉVALUATION

Meuleuse d'angle sans fil	
Paramètre	Valeur
Tension de la batterie	18 V DC
Vitesse nominale	10 000 min ⁻¹
Diamètre maximal du disque	125 mm
Diamètre interne du disque	22,2 mm
Filetage de la broche	M14
Classe de protection	III
Masse	1,65 kg
Année de production	2022
58GE130 désigne à la fois le type et la machine.	

Batteries du système Energy+ de Graphite			
Paramètre	Valeur		
Batterie	58G001	58G004	58G086
Tension de la batterie	18 V DC	18 V DC	18 V DC
Type de batterie	Li-Ion	Li-Ion	Li-Ion
Capacité de la batterie	2000 mAh	4000 mAh	6000 mAh
Plage de températures ambiantes	4° C - 40° C	4° C - 40° C	4° C - 40° C
Temps de charge avec le chargeur 58G002	1 h	2 h	3 h
Masse	0,400 kg	0,650 kg	0,95 kg
Année de production	2022	2022	2022

Chargeur du système Energy+ de Graphite		
Paramètre	Valeur	Valeur
Type de chargeur	58G002	58G085
Tension d'alimentation	230 V AC	230 V AC
Fréquence d'alimentation	50 Hz	50 Hz
Tension de charge	22 V DC	22 V DC

Courant de charge max.	2300 mA	3000 mA
Plage de températures ambiantes	4° C - 40° C	4° C - 40° C
Temps de charge de la batterie 58G001	1 h	45 minutes
Temps de charge de la batterie 58G004	2 h	90 minutes
Temps de charge de la batterie 58G086	3 h	135 min
Classe de protection	II	II
Masse	0,300 kg	0,710 kg
Année de production	2022	2022

DONNÉES SUR LE BRUIT ET LES VIBRATIONS

Niveau de pression acoustique	$L_{pA} = 85,3 \text{ dB (A) } K=3\text{dB (A)}$
Niveau de puissance acoustique	$L_{WA} = 96,3 \text{ dB (A) } K=3\text{dB (A)}$
Valeur d'accélération des vibrations (poignée principale)	$a_{rh} = 4,019 \text{ m/s}^2 \text{ } K=1,5 \text{ m/s}^2$
Valeur d'accélération des vibrations (poignée auxiliaire)	$a_{rh} = 8,843 \text{ m/s}^2 \text{ } K=1,5 \text{ m/s}^2$

Informations sur le bruit et les vibrations

Le niveau d'émission sonore de l'équipement est décrit par : le niveau de pression acoustique émis L_{pA} et le niveau de puissance acoustique LWA (où K désigne l'incertitude de mesure). Les vibrations émises par l'équipement sont décrites par la valeur d'accélération des vibrations a_h (où K représente l'incertitude de mesure).

Le niveau de pression acoustique L_{pA} , le niveau de puissance acoustique LWA et la valeur d'accélération des vibrations a_h indiqués dans ces instructions ont été mesurés conformément à la norme EN 60745-1. Le niveau de vibration a_h indiqué peut être utilisé pour la comparaison des équipements et pour l'évaluation préliminaire de l'exposition aux vibrations.

Le niveau de vibration indiqué est uniquement représentatif de l'utilisation de base de l'appareil. Si l'appareil est utilisé pour d'autres applications ou avec d'autres outils de travail, le niveau de vibration peut changer. Un niveau de vibration plus élevé sera influencé par un entretien insuffisant ou trop peu fréquent de l'appareil. Les raisons mentionnées ci-dessus peuvent entraîner une exposition accrue aux vibrations pendant toute la période de travail.

Afin d'estimer avec précision l'exposition aux vibrations, il est nécessaire de prendre en compte les périodes où l'appareil est éteint ou lorsqu'il est allumé mais non utilisé pour le travail. Une fois que tous les facteurs ont été estimés avec précision, l'exposition totale aux vibrations peut s'avérer beaucoup plus faible.

Afin de protéger l'utilisateur des effets des vibrations, des mesures de sécurité supplémentaires doivent être mises en œuvre, telles que l'entretien cyclique de la machine et des outils de travail, la garantie d'une température adéquate des mains et une bonne organisation du travail.

PROTECTION DE L'ENVIRONNEMENT

	Les produits fonctionnant à l'électricité ne doivent pas être jetés avec les déchets ménagers, mais doivent être apportés dans des installations appropriées pour être éliminés. Contactez le revendeur de votre produit ou les autorités locales pour obtenir des informations sur l'élimination. Les déchets d'équipements électriques et électroniques contiennent des substances inertes pour l'environnement. Les équipements qui ne sont pas recyclés présentent un risque potentiel pour l'environnement et la santé humaine.
--	--



Les piles / batteries rechargeables ne doivent pas être jetées dans les ordures ménagères, ni dans le feu ou l'eau. Les piles endommagées ou usagées doivent être correctement recyclées, conformément à la directive en vigueur sur l'élimination des piles et des accumulateurs.

"Grupa Topex Spółka z ograniczoną odpowiedzialnością" Spółka komandytowa dont le siège social est situé à Varsovie, ul. Pograniczna 2/4 (ci-après : "Grupa Topex") informe que tous les droits d'auteur sur le contenu de ce manuel (ci-après : "Manuel"), y compris, entre autres. Son texte, ses photographies, ses diagrammes, ses dessins, ainsi que sa composition, appartiennent exclusivement à Grupa Topex et font l'objet d'une protection légale en vertu de la loi du 4 février 1994 sur le droit d'auteur et les droits connexes (ie Journal des lois 2006 n° 90 Poz. 631, tel que modifié). La copie, le traitement, la publication, la modification à des fins commerciales de l'ensemble du Manuel et de ses éléments individuels, sans le consentement de Grupa Topex exprimé par écrit, sont strictement interdits et peuvent entraîner une responsabilité civile et pénale.

Déclaration de conformité CE

Fabricant : Grupa Topex Sp. z o.o. Sp.k., Pograniczna 2/4 02-285 Warszawa

Produit : Meuleuse d'angle sans fil

Modèle : 58GE130

Nom commercial : GRAPHITE

Numéro de série : 00001 + 99999

Cette déclaration de conformité est délivrée sous la seule responsabilité du fabricant.

Le produit décrit ci-dessus est conforme aux documents suivants :

Directive sur les machines 2006/42/CE

Directive sur la compatibilité électromagnétique 2014/30/EU

Directive RoHS 2011/65/EU modifiée par la directive 2015/863/EU

Et répond aux exigences des normes :

EN 60745-1:2009+A11:2010 ; EN 60745-2-

3:2011+A2:2013+A11:2014+A12:2014+A13:2015 ;

EN 55014-1:2017 ; EN 55014-2:2015 ;

EN IEC 63000:2018

Cette déclaration concerne uniquement la machine telle qu'elle est mise sur le marché et n'inclut pas les composants.

ajoutés par l'utilisateur final ou réalisés par lui ultérieurement.

Nom et adresse de la personne résidente de l'UE autorisée à

préparer le dossier technique :

Signé au nom de :

Grupa Topex Sp. z o.o. Sp.k.

2/4, rue Pograniczna

02-285 Varsovie

Paweł Kowalski

Paweł Kowalski

TOPEX GROUP Responsable de la qualité

Varsovie, 2022-07-12